

International Gymnastics Federation

FONDÉE EN 1881



CODE DE POINTAGE 2017 GYMNASTIQUE ARTISTIQUE MASCULINE

2017 CODE OF POINTS MEN'S ARTISTIC GYMNASTICS

CÓDIGO DE PUNTUACIÓN 2017 GIMNASIA ARTÍSTICA MASCULINA

Pour les compétitions de gymnastique artistique masculine aux
Championnats du monde
Jeux Olympiques
Championnats régionaux et intercontinentaux
Manifestations avec participation internationale

For men's artistic gymnastics competitions at
World Championships
Olympic Games
Regional and Intercontinental Competitions
Events with international participants

Para las competiciones de gimnasia artística masculina en los
Campeonatos del Mundo
Juegos Olímpicos
Campeonatos regionales e intercontinentales
Manifestaciones con participación internacional

Dans les compétitions entre fédérations d'un niveau moins développé, ainsi que pour les compétitions juniors, des règles modifiées devraient être fixées par les autorités techniques continentales ou régionales, en fonction de l'âge et du niveau de développement (voir Programme de Développement des Groupes d'âge FIG)

In competitions for nations with lower level of gymnastics development, as well as for Junior Competitions, modified competition rules should be appropriately designed by continental or regional technical authorities, as indicated by the age and level of development (see the FIG Age Group Development Program)

En las competiciones de federaciones de un nivel inferior, así como las competiciones junior, las autoridades técnicas continentales o regionales deben fijar reglas modificadas, en función de la edad y del nivel de desarrollo (ver programa de desarrollo de los Grupos de edad de la FIG)

Le Code de Pointage est la propriété de la FIG. La traduction et la multiplication sont interdites sans l'approbation écrite de la FIG. En cas de conflit entre les précisions du Code de Pointage et le Règlement Technique, le Règlement Technique fait foi. En cas de différence entre les langues, la version Anglaise sert de référence.

The Code of Points is the property of the FIG. Translation and copying are prohibited without prior written approval by FIG. In case any statement contained herein is in conflict with the Technical Regulations, the Technical Regulations shall take precedence. Where there is a difference among the languages, the English text shall be considered correct.

Este código de puntuación es propiedad de la FIG. La traducción y copia está prohibida sin permiso escrito de la FIG. En el caso de que algún artículo de este código esté en contradicción con el Reglamento Técnico, se tomará en consideración el del Reglamento Técnico. Cuando exista diferencia entre las traducciones, se considerará correcto el texto inglés.

REMERCIEMENTS

Président	Steve Butcher USA
1er Vice-président	Huang Liping CHN
2ème Vice-président	Hiroyuki Tomita JPN
Membre	Yoon Soo Han KOR
Membre	Julio Marcos Felipe ESP
Membre	Holger Albrecht GER
Membre	Arturs Mickevics LAT
Représentant des athlètes	Jani Tanskanen FIN

Dessins	Koichi Endo JPN
	Tomomasa Makita JPN
Symboles	Andrew Tombs GBR
Version anglaise	Adrian Stoica ROU
	Hardy Fink CAN
	Steve Butcher USA
Version française	Adrian Stoica ROU
	Jean Francois Blanquino FRA
	Yves Bertinchamps BEL
	Bruno Martin CAN
Traduction et texte espagnol	Julio Marcos ESP
Élaboration et disposition	Julio Marcos ESP

ABRÉVIATIONS

CTM	- Comité Technique Masculin
JO	- Jeux Olympiques
CM	- Championnats du Monde
RT	- Règlement Technique
COP	- Code de Pointage
FX	- Exercice au Sol
PH	- Cheval arçons
SR	- Anneaux
VT	- Saut
PB	- Barres parallèles
HB	- Barre Fixe
DV	- Valeur(s) de difficultés A, B, C, D, E, F, G, H, etc...
CV	- Valeur de liaisons (connexions)
EG	- Exigence de Groupes d'Éléments

ACKNOWLEDGEMENTS

President	Steve Butcher USA
1 st Vice-president	Huang Liping CHN
2 nd Vice-president	Hiroyuki Tomita JPN
Member	Yoon Soo Han KOR
Member	Julio Marcos Felipe ESP
Member	Holger Albrecht GER
Member	Arturs Mickevics LAT
Athletes' Representative	Jani Tanskanen FIN

Illustrations	Koichi Endo JPN
	Tomomasa Makita JPN
Symbols	Andrew Tombs GBR
English version	Adrian Stoica ROU
	Hardy Fink CAN
	Steve Butcher USA
French version	Adrian Stoica ROU
	Jean Francois Blanquino FRA
	Yves Bertinchamps BEL
	Bruno Martin CAN
Spanish translation and text	Julio Marcos ESP
Elaboration and layout	Julio Marcos ESP

ABBREVIATIONS

MTC	- Men's Technical Committee
OG	- Olympic Games
WC	- World Championships
TR	- Technical Regulations
COP	- Code of Points
FX	- Floor Exercise
PH	- Pommel Horse
SR	- Rings
VT	- Vault
PB	- Parallel Bars
HB	- Horizontal Bar
DV	- Difficulty Value(s) A, B, C, D, E, F, G, H, etc...
CV	- Connection Value
EG	- Element Group Requirements

AGRADECIMIENTOS

Presidente	Steve Butcher USA
1 ^{er} Vicepresidente	Huang Liping CHN
2 ^o Vicepresidente	Hiroyuki Tomita JPN
Miembro	Yoon Soo Han KOR
Miembro	Julio Marcos Felipe ESP
Miembro	Holger Albrecht GER
Miembro	Arturs Mickevics LAT
Representante de atletas	Jani Tanskanen FIN

Dibujos	Koichi Endo JPN
	Tomomasa Makita JPN
Símbolos	Andrew Tombs GBR
Versión inglesa	Adrian Stoica ROU
	Hardy Fink CAN
	Steve Butcher USA
Versión francesa	Adrian Stoica ROU
	Jean Francois Blanquino FRA
	Yves Bertinchamps BEL
	Bruno Martin CAN
Traducción y texto español	Julio Marcos ESP
Elaboración y disposición	Julio Marcos ESP

ABREVIATURAS

CTM	- Comité Técnico Masculino
JJOO	- Juegos Olímpicos
CM	- Campeonatos del Mundo
RT	- Reglamento Técnico
COP	- Código de puntuación
FX	- Suelo
PH	- Caballo con Arcos
SR	- Anillas
VT	- Salto
PB	- Paralelas
HB	- Barra
DV	- Valor de dificultad A, B, C, D, E, F, G, H, etc...
CV	- Valor por conexión
EG	- Exigencia de grupo de elementos

TABLE DES MATIÈRES

PARTIE I - PRESCRIPTIONS POUR LES PARTICIPANTS EN COMPÉTITION

Section 1 - Objectif

Section 2 - Prescriptions pour les gymnastes

Article 2.1 - Droits des gymnastes

Article 2.2 - Responsabilités du gymnaste

Article 2.3 - Tâches du gymnaste

Article 2.4 - Pénalités

Article 2.5 - Serment des gymnastes

Section 3 - Prescriptions pour les entraîneurs

Article 3.1 - Droits des entraîneurs

Article 3.2 - Pénalités

Article 3.3 - Responsabilités

Article 3.4 - Réclamations

Article 3.5 - Serment des entraîneurs

Section 4 - Prescriptions pour le Comité Technique

Article 4.1 - Président

Article 4.2 - Membres

Section 5 - Prescriptions et structure du Jurys a l'engin

Article 5.1 - Responsabilités

Article 5.2 - Droits

Article 5.3 - Composition des jurys aux engins

Article 5.4 - Fonctions des jurys aux engins

Article 5.5 - Fonctions des juges de ligne, chronométreurs et secrétaires

Article 5.6 - Placement des juges

Article 5.7 - Serment des juges

Article 5.8 - Attribution d'un nom aux nouveaux éléments

PARTIE II - L'ÉVALUATION DES EXERCICES

Section 6 - L'évaluation des exercices en compétition

Article 6.1 - Généralités

Article 6.2 Détermination de la note finale

Section 7 - Règles relatives à la détermination de la note D

Article 7.1 - Difficulté

Article 7.2 - Exigences des groupes d'éléments et des sorties

Article 7.3 - Les points de connexions

Article 7.4 - L'évaluation par le jury D

Article 7.5 - Répétitions

Article 7.6 - Table d'évaluation par le jury D

Section 8 - Règles concernant la détermination de la note E

Article 8.1 - Description du score E

Article 8.2 - Calcul des déductions du jury E

Article 8.3 - Renseignements pour le gymnaste

TABLE OF CONTENTS

PART I - REGULATIONS GOVERNING COMPETITION PARTICIPANTS

Section 1 - Purpose

Section 2 - Regulations governing Gymnasts

Article 2.1 - Rights of Gymnasts

Article 2.2 - Responsibilities of the Gymnast

Article 2.3 - Duties of the Gymnast

Article 2.4 - Penalties

Article 2.5 - Gymnast Oath

Section 3 - Regulations for coaches

Article 3.1 - Rights of the Coaches

Article 3.2 - Responsibilities of the Coaches

Article 3.3 - Penalties

Article 3.4 - Inquiries

Article 3.5 - Coaches' Oath

Section 4 - Regulations for Technical Committee

Article 4.1 - The President of the MTC

Article 4.2 - MTC Members

Section 5 - Regulations and structure of apparatus juries

Article 5.1 - Responsibilities

Article 5.2 - Rights

Article 5.3 - Composition of the Apparatus Jury

Article 5.4 - Functions of the Apparatus Jury

Article 5.5 - Functions of Timers, Line judges, and Secretaries

Article 5.6 - Seating Arrangements

Article 5.7 - Judges' Oath

Article 5.8 - Naming of New elements

PART II - EVALUATION OF THE EXERCISES

Section 6 - Evaluation of the Competition Exercises

Article 6.1 - General Rules

Article 6.2 - Determination of the Final Score

Section 7 - Regulations governing the D Score

Article 7.1 - Difficulty

Article 7.2 - Element Groups and Dismount Requirements

Article 7.3 - Connection Points

Article 7.4 - Evaluation by the D Jury

Article 7.5 - Repetition

Article 7.6 - D jury evaluation table

Section 8 - Regulations governing the E Score

Article 8.1 - Description of exercise presentation

Article 8.2 - Calculation of E Jury deductions

Article 8.3 - Instructions for the gymnasts

ÍNDICE

PARTE I - REGLAS PARA LOS PARTICIPANTES EN COMPETICIÓN

Sección 1 - Objeto

Sección 2 - Reglas para los gimnastas

Artículo 2.1 - Derechos para los gimnastas

Artículo 2.2 - Responsabilidades de los gimnastas

Artículo 2.3 - Deberes de los gimnastas

Artículo 2.4 - Penalizaciones

Artículo 2.5 - Juramento del Gimnasta

Sección 3 - Reglas para los entrenadores

Artículo 3.1 - Derechos de los entrenadores

Artículo 3.2 - Responsabilidades

Artículo 3.3 - Penalizaciones

Artículo 3.4 - Protestas

Artículo 3.5 - Juramento del entrenador

Sección 4 - Reglas del Comité Técnicos

Artículo 4.1 - Presidente

Artículo 4.2 - Miembros

Sección 5 - Reglas y estructura del jurado en el aparato

Artículo 5.1 - Responsabilidades

Artículo 5.2 - Derechos

Artículo 5.3 - Composición de los jurados en los aparatos

Artículo 5.4 - Funciones de los jurados del aparato

Artículo 5.5 - Función de los jueces de línea, crono y secretarios

Artículo 5.6 - Situación

Artículo 5.7 - Juramento de jueces

Artículo 5.8 - Nombre de los nuevos elementos

PARTE II - EVALUACIÓN DE LOS EJERCICIOS

Sección 6 - Evaluación de los ejercicios de competición

Artículo 6.1 - Generalidades

Artículo 6.2 - Determinación de la nota final

Sección 7 - Reglas relativas a la nota D

Artículo 7.1 - Dificultad

Artículo 7.2 - Exigencias de grupos de elementos y salidas

Artículo 7.3 - Valor por conexión

Artículo 7.4 - Evaluación del jurado D

Artículo 7.5 - Repetición

Artículo 7.6 - Tabla de evaluación del jurado D

Sección 8 - Reglas relativas a la nota E

Artículo 8.1 - Descripción de la nota E

Artículo 8.2 - Cálculo de las deducciones del Jurado E

Artículo 8.3 - Instrucciones para el gimnasta

Section 9 - Directives techniques

Article 9.1 - Évaluation par le jury E

Article 9.2 - Détermination des fautes d'exécution et techniques

Article 9.3 - Exigences de composition des exercices

Article 9.4 - Déductions du jury E

PARTIE III - Les agrès de compétition

Section 10 - Exercices au sol

Article 10.1 - Description de l'exercice

Article 10.2 - Contenu et construction de l'exercice

Article 10.3 - Déductions spécifiques de l'agrès

Article 10.4 - Tableau des éléments

Section 11 - Cheval arçons

Article 11.1 - Description de l'exercice

Article 11.2 - Contenu et construction de l'exercice

Article 11.3 - Déductions spécifiques de l'agrès

Article 11.4 - Tableau des éléments

Section 12 - Anneaux

Article 12.1 - Description de l'agrès

Article 12.2 - Contenu et construction de l'exercice

Article 12.3 - Déductions spécifiques de l'agrès

Article 12.4 - Tableau des éléments

Section 13 - Saut

Article 13.1 - Description de l'exercice

Article 13.2 - Contenu et construction de l'exercice

Article 13.3 - Déductions spécifiques de l'agrès

Article 13.4 - Tableau des sauts

Section 14 - Barres parallèles

Article 14.1 - Description de l'exercice

Article 14.2 - Contenu et construction de l'exercice

Article 14.3 - Déductions spécifiques de l'agrès

Article 14.4 - Tableau des éléments

Section 15 - Barre fixe

Article 15.1 - Description de l'exercice

Article 15.2 - Contenu et construction de l'exercice

Article 15.3 - Déductions spécifiques de l'agrès

Article 15.4 - Tableau des éléments

PARTIE IV - Annexes

A. Explications et interprétations complémentaires.

Section 9 - Technical Directives

Article 9.1 - Evaluation by the E jury

Article 9.2 - Determination of execution and technical errors

Article 9.3 - Expectations for exercise construction

Article 9.4 - E jury deductions

PART III - Apparatus

Section 10 - Floor Exercise

Article 10.1 - Exercise description

Article 10.2 - Content and Construction

Article 10.3 - Specific Apparatus deductions

Article 10.4 - Table of Elements

Section 11 - Pommel Horse

Article 11.1 - Exercise description

Article 11.2 - Content and Construction

Article 11.3 - Specific Apparatus deductions

Article 11.4 - Table of Elements

Section 12 - Rings

Article 12.1 - Exercise description

Article 12.2 - Content and Construction

Article 12.3 - Specific Apparatus deductions

Article 12.4 - Table of Elements

Section 13 - Vault

Article 13.1 - Exercise description

Article 13.2 - Content and Construction

Article 13.3 - Specific Apparatus deductions

Article 13.4 - Table of Elements

Section 14 - Parallel Bars

Article 14.1 - Exercise description

Article 14.2 - Content and Construction

Article 14.3 - Specific Apparatus deductions

Article 14.4 - Table of Elements

Section 15 - Horizontal Bar

Article 15.1 - Exercise description

Article 15.2 - Content and Construction

Article 15.3 - Specific Apparatus deductions

Article 15.4 - Table of Elements

PART IV - Appendices

A. Additional Explanations and interpretations

Sección 9 - Directrices técnicas

Artículo 9.1 - Evaluación del Jurado E

Artículo 9.2 - Determinación de la falta de ejecución y técnicas

Artículo 9.3 - Expectativas de la construcción del ejercicio

Artículo 9.4 - Deducciones del Jurado E

PARTE III - Aparatos

Sección 10 - Suelo

Artículo 10.1 - Descripción del ejercicio

Artículo 10.2 - Contenido y construcción

Artículo 10.3 - Deducciones específicas del aparato

Artículo 10.4 - Tabla de elementos

Sección 11 - Caballo con arcos

Artículo 11.1 - Descripción del ejercicio

Artículo 11.2 - Contenido y construcción

Artículo 11.3 - Deducciones específicas del aparato

Artículo 11.4 - Tabla de elementos

Sección 12 - Anillas

Artículo 12.1 - Descripción del ejercicio

Artículo 12.2 - Contenido y construcción

Artículo 12.3 - Deducciones específicas del aparato

Artículo 12.4 - Tabla de elementos

Sección 13 - Salto

Artículo 13.1 - Descripción del ejercicio

Artículo 13.2 - Contenido y construcción

Artículo 13.3 - Deducciones específicas del aparato

Artículo 13.4 - Tabla de elementos

Sección 14 - Paralelas

Artículo 14.1 - Descripción del ejercicio

Artículo 14.2 - Contenido y construcción

Artículo 14.3 - Deducciones específicas del aparato

Artículo 14.4 - Tabla de elementos

Sección 15 - Barra

Artículo 15.1 - Descripción del ejercicio

Artículo 15.2 - Contenido y construcción

Artículo 15.3 - Deducciones específicas del aparato

Artículo 15.4 - Tabla de elementos

PARTE IV - Anexos

A. Explicaciones e interpretaciones adicionales.

PARTIE I Prescriptions pour les participants en compétitions

Section 1 But

Article 1

Le Code de pointage a comme principales fonctions:

1. D'assurer une cotation uniforme et objective des exercices de gymnastique artistique masculine à tous les niveaux compétitifs: régional, national et international.
2. De standardiser le jugement dans les quatre phases des compétitions officielles de la FIG : Qualifications, Finales par Équipes, Finales Individuelles, Finales aux agrès
3. D'assurer l'identification des meilleurs gymnastes dans toutes les compétitions.
4. De donner des directives aux entraîneurs et aux gymnastes pour la construction des exercices de compétition.
5. D'indiquer la source d'autres renseignements techniques et règlements dont les juges, les entraîneurs et les gymnastes ont souvent besoin lors des compétitions.

Section 2 Prescriptions pour les gymnastes

Article 2.1 Droits des gymnastes Prescriptions générales

Le gymnaste a le droit:

- a) De voir son exercice jugé correctement, avec impartialité et conformément aux prescriptions du Code de pointage.
- b) D'obtenir, dans un délai raisonnable avant le début de la compétition, l'évaluation écrite de la difficulté d'un nouvel élément ou saut soumis pour évaluation.
- c) De voir sa note affichée immédiatement après son exercice ou conformément au règlement particulier qui régit le compétition.
- d) De répéter son exercice s'il a dû l'interrompre pour des raisons indépendantes de sa volonté, avec l'approbation du Jury Supérieur.
- e) De demander au Président du Jury Supérieur la permission de s'absenter temporairement de la salle de compétition pour des raisons personnelles et de ne pas voir une telle demande refusée sans raison valable.
NOTE: La compétition ne pourra être retardée par son absence.
- f) De recevoir par l'intermédiaire du chef de la délégation son résultat correct, avec ses notes obtenues en compétition.

PART I Regulations Governing Competition Participants

Section 1 Purpose

Article 1

The primary purpose of the Code of Points is to:

1. Provide an objective means of evaluating gymnastics exercises at all levels of regional, national, and international competitions.
2. Standardize the judging of the four phases of FIG official competitions: Qualification Team Finals, All Around and Apparatus Finals.
3. Assure the identification of the best gymnast in any competition.
4. Guide coaches and gymnasts in the composition of competition exercises.
5. Provide information about the source of other technical information and regulations frequently needed at competitions by judges, coaches, and gymnasts.

Section 2 Regulations governing gymnasts

Article 2.1 Rights of gymnasts General

The gymnast is guaranteed the right to:

- a) Have their performance judged correctly, fairly, and in accordance with the stipulations of the Code of Points.
- b) Receive in writing the evaluation of the difficulty rating for a submitted new vault or element within a reasonable time prior to the start of the competition.
- c) Have their score publicly displayed immediately following his performance or in accordance with the specific regulations governing that competition.
- d) Repeat their entire exercise, if the exercise has been interrupted for reasons beyond his control or responsibility with permission of the Superior Jury.
- e) Briefly leave the competition hall for personal reasons and that such a request not be unreasonably denied with permission from the Chair of the Superior Jury.

NOTE: The competition may not be delayed through his absence.
- f) Receive through their delegation leader the correct result output, showing all his scores received in the competition.

Parte I Reglas para los participantes en competición

Sección 1 Finalidad

Artículo 1

El código de puntuación tiene como finalidad principal:

1. Asegurar una valoración objetiva de los ejercicios de gimnasia artística masculina en todos los niveles de competición, regional, nacional e internacional.
2. Estandarizar la puntuación en las cuatro fases de las competiciones oficiales de la FIG: calificación, final de equipos, final individual y finales por aparatos.
3. Asegurar la identificación de los mejores gimnastas en las competiciones.
4. Guiar a entrenadores y gimnastas en la construcción de los ejercicios de competición.
5. Informar acerca de los orígenes de otras informaciones técnicas y reglas para jueces, entrenadores y gimnastas frecuentemente necesarias en las competiciones.

Sección 2 Reglas para gimnastas

Artículo 2 Derechos de los gimnastas General

El gimnasta tiene los siguientes derechos:

- a) A ser evaluado su ejercicio correctamente y con imparcialidad de acuerdo a las disposiciones del Código de Puntuación.
- b) A recibir por escrito en un tiempo razonable antes del comienzo de la competición, el valor del nuevo salto o elemento sometido a evaluación.
- c) A ver su nota publicada inmediatamente después de su ejercicio o de acuerdo al reglamento técnico que rija la competición.
- d) A repetir su ejercicio, si ha sido interrumpido por razones ajenas a su voluntad, con la aprobación del Jurado superior.
- e) A pedir al Presidente del Jurado Superior, permiso para ausentarse brevemente de la sala de competición, por razones personales y que su petición no sea denegada sin razón válida.

NOTA: La competición no puede retrasarse por su ausencia.
- f) A recibir por medio del jefe de delegación el resultado correcto, con sus notas obtenidas en la competición.

Par rapport aux agrès

Les gymnastes sont garantis du droit:

- a) D'avoir les mêmes agrès et tapis dans les salles d'entraînement, d'échauffement et sur le podium de compétition, en accord avec les prescriptions et les normes des agrès de la FIG pour les compétitions officielles.
- b) D'utiliser un tapis supplémentaire mou homologué de 10 cm. au-dessus des tapis de réception de 20 cm, au saut et à la barre fixe.
- c) D'être soulevé à la suspension par un entraîneur ou un gymnaste au début de son exercice aux anneaux et à la barre fixe.
- d) D'être accompagné d'un assistant qui se tient à proximité de l'engin aux anneaux, et à la barre fixe.
- e) De se reposer pendant le temps admissible à la suite d'une chute depuis l'engin.
- f) De s'entretenir avec son entraîneur pendant le temps admissible dont il dispose à la suite d'une chute depuis l'engin, ainsi qu'entre son premier et son deuxième saut.
- g) De demander la permission d'augmenter la hauteur de la barre fixe et/ou des anneaux pour tenir compte de sa taille.
- h) De répéter complètement l'exercice (seulement pour les anneaux et la barre fixe) sans déduction à la fin de la rotation avec l'approbation du jury D, si le gymnaste montre qu'une rupture significative d'une manique a causé une chute ou un arrêt de l'exercice.

Échauffement

Dans les Qualifications, Finale Individuelle multiple et Finale par Équipes

- Chaque gymnaste participant à la compétition (en incluant la réserve qui remplace un gymnaste accidenté pendant la compétition) est autorisé à une période d'échauffement immédiatement avant sa séance de compétition sur le podium à tous les agrès, conformément au règlement technique qui régit le concours:
 - 30 secondes à chaque engin (sauf PB)
 - 50 secondes aux Barres Parallèles, en incluant la préparation des barres

NOTE:

- *Dans les Qualifications et la Finale par équipes le temps total d'échauffement appartient à l'équipe. L'équipe a la responsabilité d'assurer aussi au dernier gymnaste son temps d'échauffement.*
- *Pour les groupes mixtes, chaque gymnaste a son temps d'échauffement. L'ordre de passage à l'échauffement doit correspondre à l'ordre de passage en compétition.*
- La fin de l'échauffement est signalée par un signal sonore. Si pendant le signal sonore un gymnaste est mentalement et physiquement préparé pour un saut, ou s'il se trouve sur l'engin, il peut finir l'élément ou la série en cours. Après l'échauffement ou pendant les «pauses» de compétition, la préparation des agrès est permise, mais pas l'utilisation des agrès.
- Un signal visible du juge D1 (et de la lampe verte aux concours officiels de la FIG) est envoyé au gymnaste 30 secondes avant le début prévu de son exercice.

Apparatus

The gymnast is guaranteed the right to:

- a) Have identical apparatus and mats in the training halls, warm-up hall and on the competition podium that conforms to the specifications and norms for FIG official competitions.
- b) Use of mandatory additional 10 cm soft mats on top of the existing basic landing mats (20 cm) for Vault and Horizontal Bar.
- c) Be assisted to the hanging position by a coach or gymnast for the start of their exercise on Rings and Horizontal Bar.
- d) Have one spotter present at Rings and Horizontal Bar.
- e) Rest or recuperate in the allowable time following a fall from the apparatus.
- f) Confer with their coach during the allowable time available to him following a fall from the apparatus and between the first and second vaults.
- g) Request permission to raise the Horizontal Bar and/or Rings to accommodate their height.
- h) Repeat the entire exercise (Rings or Horizontal Bar only) without deduction at the end of the rotation with approval by the D-jury, if the gymnast shows a significantly torn handguard (grip) causing a fall or exercise interruption.

Warm-up

In Qualifying, All Around Final and Team Final

- Each competing gymnast (including substitute of injured gymnast) is entitled to a touch warm-up period immediately prior to the competition on the podium on all apparatus in accordance with the Technical Regulations that govern that competition:
 - 30 sec. on all apparatus except Parallel Bar
 - 50 sec. on Parallel Bars, including bar preparation

NOTE:

- *In Qualifying and Team Final the entire warm-up time belongs to the team. The team must pay attention to the time elapsed so that the last gymnast receives a warm-up.*
- *In mixed-groups the warm-up time belongs personally to the gymnast. The order of warm up should be the same as the order of competition.*
- The end of the warm-up period is signaled by an audible signal. If a gymnast is mentally and physically prepared to vault or is still on the apparatus at that time, they may complete the element or sequence started. Following the warm-up period or during the "competition pause", the apparatus may be prepared, but not used.
- There will be a conspicuous signal from the D1 judge (at official FIG competitions, a green light) 30 seconds before their exercise is expected to begin.

Aparatos

Los gimnastas tienen garantizado el derecho de:

- a) Disponer de los mismos aparatos y colchonetas en las salas de entrenamiento, calentamiento y en el pódium de competición, de acuerdo a las especificaciones y normas de las competiciones oficiales de la FIG.
- b) Usar una colchoneta adicional obligatoria de 10 cm sobre las colchonetas básicas (20 cm) en salto y barra fija.
- c) Ser ayudado por un entrenador o gimnasta para colocarse en suspensión en anillas y barra fija.
- d) Tener un asistente presente cerca de las anillas y de la barra fija.
- e) Descansar el tiempo tolerable para subir, después de una caída del aparato.
- f) Estar con su entrenador durante el tiempo admisible que dispone después de una caída del aparato, así como entre el primer y segundo salto.
- g) Pedir permiso para aumentar la altura de la barra fija y/o las anillas teniendo en cuenta su talla.
- h) Repetir el ejercicio entero (solo anillas o barra) sin deducción al final de la rotación, con el permiso del jurado D, si el gimnasta muestra una rotura significativa de la callera que cause la caída o interrupción del ejercicio.

Calentamiento

En calificación, final individual y final de equipos

- Cada gimnasta competidor (incluido el reserva que reemplaza al gimnasta lesionado) está autorizado a un tiempo de calentamiento, inmediatamente antes del comienzo de la competición, en el pódium en todos los aparatos, de acuerdo con el reglamento técnico que rija la competición:
 - 30 seg. en todos los aparatos excepto las paralelas,
 - 50 seg. en paralelas, incluyendo preparación de bandas.

NOTA:

- *En la Calificación y la Final de equipos el tiempo total de calentamiento es para todo el equipo. El equipo debe controlarlo, al objeto de asegurar el tiempo de calentamiento del último gimnasta.*
- *En los grupos mixtos el tiempo de calentamiento es de cada gimnasta. El orden del calentamiento será el mismo orden que el de competición.*
- El final del tiempo de calentamiento se indica mediante una señal acústica. Si al sonar la señal acústica, el gimnasta está mental y físicamente preparado para saltar o se encuentra sobre el aparato, puede acabar el elemento o la serie en ejecución. Después del calentamiento o durante las "pausas", el aparato puede prepararse pero no usarse.
- El juez D1 hará una señal visible al gimnasta (una luz verde en las competiciones oficiales de la FIG) 30 segundos antes del comienzo previsto del ejercicio.

Article 2.2 Responsabilités des gymnastes

- a) De connaître le Code de pointage et se conduire selon les prescriptions.
- b) De soumettre, ou faire soumettre par son entraîneur, une demande écrite au Président du Jury Supérieur au moins 24 heures avant l'entraînement sur podium afin que soit évaluée la difficulté d'un nouvel élément.
- c) De soumettre, ou faire soumettre par son entraîneur, une demande écrite au Président du Jury Supérieur au moins 24 heures avant l'entraînement sur podium afin que soit augmentée la hauteur de la barre fixe et/ou des anneaux pour tenir compte de sa taille, ou soumettre une telle demande conformément au règlement technique qui régit le concours.

Article 2.3 Devoirs des gymnastes

Prescriptions générales

- a) De se présenter de façon correcte (en levant un ou deux bras) au juge D1 au début de son exercice et prendre congé à la fin.
- b) De commencer son exercice pendant les 30 secondes qui suivent le signal du juge D1 ou de la lampe verte (*à tous les agrès*).
- c) De recommencer l'exercice dans les 30 secondes à la suite d'une chute depuis l'engin (le chronométrage commence au moment où le gymnaste se trouve à la station debout après la chute). Pendant cette période il a le droit de récupérer, d'utiliser de la magnésie, de s'entretenir avec son entraîneur, et doit remonter sur l'agrès.
- d) De quitter le podium immédiatement après la fin de son exercice.
- e) De s'abstenir de modifier la hauteur des engins, sauf si il en a reçu l'autorisation;
- f) De s'abstenir de s'entretenir avec les juges en fonction pendant le déroulement de la compétition.
- g) De s'abstenir de retarder la compétition, de remonter sur le podium après avoir exécuté son exercice, d'abuser de ses droits ou d'empiéter sur ceux des autres participants.
- h) De s'abstenir de tout autre comportement indiscipliné ou non conforme à la gymnastique (par exemple inscrire ou tracer la surface du sol avec de la magnésie, endommager la surface ou des parties de l'engin pendant la préparation pour son exercice. Ces types d'infractions vont être traités comme des infractions relatives aux engins, et seront pénalisées comme fautes grossières avec 0.50 point).
- i) De notifier au Jury Supérieur si il a besoin de sortir de la salle de compétition. La compétition ne doit pas être retardée à cause de son absence.
- j) De ne pas déplacer les tapis supplémentaires (pour réception) pendant toute la durée de l'exercice.
- k) De participer, le cas échéant, aux cérémonies protocolaires pour les vainqueurs dans la tenue de compétition, conformément aux prescriptions de la FIG.

Article 2.2 Responsibilities of the gymnast

- a) To know the Code of Points and conduct himself accordingly.
- b) To submit, or have their coach submit, a written request at least 24 hours before podium training to the Chair of the Superior Jury to assess the difficulty of a new element.
- c) To submit, or have their coach submit, a written request at least 24 hours before podium training to the Chair of the Superior Jury to raise the Horizontal Bar and/or Rings; or to submit such requests in accordance with the Technical Regulations that govern that competition.

Article 2.3 Duties of the gymnast

General

- a) To present himself raising 1 or 2 arms and thereby acknowledge the D1 judge at the commencement of his exercise and to acknowledge the same judge at the conclusion of his exercise.
- b) To begin the exercise within 30 seconds of the green light or signal from D1 (*on all apparatus*).
- c) To remount within 30 seconds after a fall (the timing starts when the gymnast is on his feet after the fall). In this time the gymnast can recuperate, re - chalk, confer with his coach and remount.
- d) To leave the podium immediately after the conclusion of their exercise.
- e) To refrain from changing the height of any apparatus, unless permission has been granted.
- f) To refrain from speaking with active judges during the competition.
- g) To refrain from delaying the competition, remaining on the podium for too long, remounting the podium on completion of his exercise, and from otherwise abusing his rights or infringing on those of any other participant.
- h) To refrain from any other undisciplined or abusive behavior or infringing on those of any other participant (i.e. marking the floor carpet with magnesium, damaging any apparatus surface or parts during preparation for his exercise or removing springs from the spring board. These violations will be treated as apparatus related violations, and will be deducted as large errors with 0.5 points).
- i) To notify the Superior Jury, if a necessity arises to leave the competition hall. The Competition may not be delayed through his absence.
- j) To leave the supplementary mats in position (for landing) during the entire exercise.
- k) To participate in the respective Award Ceremony dressed in competition attire according to FIG Protocol.

Artículo 2.2 Responsabilidades de los gimnastas

- a) Conocer el Código de Puntuación y tener una conducta de acuerdo a él.
- b) Entregar al Presidente del jurado Superior, o hacer que su entrenador entregue, una petición escrita como mínimo 24 horas antes del entrenamiento oficial sobre pódium, para conocer la dificultad de un nuevo elemento.
- c) Entregar al Presidente del jurado Superior, o hacer que su entrenador entregue, una petición escrita como mínimo 24 horas antes del entrenamiento oficial sobre pódium, para elevar la barra fija y/o las anillas de acuerdo a su altura, o entregar dicha petición de acuerdo al Reglamento Técnico que dirija la competición.

Artículo 2.3 Deberes de los gimnastas

Generales

- a) Presentarse de manera correcta levantando uno o dos brazos al juez D1 al comienzo de su ejercicio y comunicarle al mismo juez, el final de su ejercicio.
- b) Comenzar su ejercicio en los 30 segundos que siguen a la luz verde o de la señal del juez D1 (*en todos los aparatos*).
- c) Comenzar su ejercicio en los 30 segundos después de una caída del aparato (el cronometro empieza en el momento que el gimnasta se encuentra de pie después de la caída). En este periodo tiene derecho a recuperarse, utilizar la magnesia, hablar con su entrenador y subir al aparato.
- d) Abandonar el pódium inmediatamente después del final de su ejercicio.
- e) Abstenerse de cambiar la altura de los aparatos, salvo que reciba autorización.
- f) Abstenerse de hablar con los jueces en activo durante la competición.
- g) Abstenerse de retrasar la competición, volver al pódium al finalizar su ejercicio, o abusar de sus derechos o infringir los del resto de participantes.
- h) Abstenerse de cualquier comportamiento indisciplinado o conducta no conforme a la gimnasia. (p. ej. marcar la moqueta del suelo con magnesia, deteriorar la superficie del aparato o parte de el, durante la preparación de su ejercicio. Estas infracciones serán tratadas como infracciones relativas al aparato y se penalizarán como una falta grande con 0,5 puntos).
- i) Notificar al Jurado Superior, si necesita salir de la sala de competición. La competición no se retrasará a causa de su ausencia.
- j) No mover las colchonetas suplementarias (para la recepción) durante el ejercicio.
- k) Participar, en el caso de que este involucrado, en las Ceremonias Protocolarias vestido con el atuendo de competición de acuerdo a los requerimientos de la FIG.

Tenue de compétition

- a) Au cheval-arçons, aux anneaux, aux barres parallèles et à la barre fixe, le gymnaste doit porter un pantalon long et des chaussettes. Il est interdit de porter un pantalon long, chaussettes et/ou chaussons de couleur noire ou de teinte foncée (bleu, brun ou vert foncé).
- b) Au sol et au saut, le gymnaste peut porter un pantalon court avec ou sans chaussettes ou un pantalon long avec chaussettes.
- c) Le gymnaste doit porter un maillot à tous les engins.
- d) Le gymnaste peut porter des chaussons à tous les engins.
- e) Le gymnaste doit porter le numéro de départ correct fourni par le Comité organisateur.
- f) Le gymnaste doit porter un insigne ou un emblème national sur son maillot conformément à la version la plus récente du Règlement de la FIG.
- g) Le gymnaste ne peut porter que les logos et les insignes publicitaires permis par la plus récente version du Règlement de la FIG.
- h) Le gymnaste doit se présenter en tenue uniforme et de même couleur (pantalon et maillot) que les autres membres de son équipe lors des séances du concours par équipes. Les gymnastes individuels de la même fédération (sans équipe) peuvent se présenter en tenue différente.
- i) Le gymnaste peut utiliser des bandages, des maniques et tout autre vêtement de protection; il doit veiller à ce que soient en état irréprochable et ne soient pas inesthétiques. La couleur beige est recommandable pour les bandages.

Article 2.4. Déductions

- a) En règle générale, toutes infractions aux règles et exigences prévues aux articles 2 et 3 sont considérées comme fautes moyennes et entraînent une déduction de 0,30 point dans le cas d'un comportement indiscipliné et grossières de 0,50 point s'il s'agit d'une infraction relative aux engins.
- b) D'autres déductions sont prévues ci-après.
- c) A moins d'indication contraire, les déductions sont toujours apportées à la note finale de l'exercice par le juge D1.
- d) Dans certains cas exceptionnels, la déduction prévue peut s'accompagner de l'expulsion du gymnaste ou de l'entraîneur de la salle de compétition.
- e) Les infractions et les pénalités sont les suivantes:

Competition Attire

- a) They must wear long gymnastics pants and socks on Pommel Horse, Rings, Parallel Bars, and Horizontal Bar. Long gymnastics pants, socks and/or slippers that are black or the darker shades of blue, brown or green are not permitted.
- b) They have the option of wearing short pants with or without socks or long gymnastics pants with socks on Floor Exercise and Vault.
- c) The wearing of a gymnastics singlet on all apparatus is compulsory.
- d) They have the option of wearing of gymnastic footwear and / or socks.
- e) They must wear the bib number supplied by the organizing committee.
- f) They must wear a national identification or emblem on their singlet in accordance with the most recent FIG Publicity Rules.
- g) They must wear only those logos, advertising and sponsorship identifiers that are permitted in the most recent FIG Publicity Rules.
- h) The competition attire must be identical for members from the same federation in the Qualification and Team Final Competitions. In the Qualification individual gymnasts from the same federation (without a team) may wear different competition attire.
- i) Handguards, body bandages, and wrist wraps are permitted; they must be securely fastened, in good repair and should not detract from the aesthetics of the performance. Skin-colored bandages are recommended.

Articles 2.4 Penalties

- a) The normal penalty for a violation of the rules and expectations presented in Article 2 and Article 3 are considered medium errors of 0.30 points for behavioral violations and large errors of 0.50 points for apparatus related violations.
- b) A few other possibilities for penalties also exist and these are outlined below.
- c) Unless otherwise indicated these penalties are always applied by the D1 judge to the Final Score for that exercise.
- d) In extreme cases, the gymnast or coach may be expelled from the competition hall in addition to suffering the specified penalty.
- e) Violations and the associated penalties are:

Vestimenta de competición

- a) En caballo con arcos, anillas, paralelas y barra fija deben llevar pantalones largos con calcetines. No están permitidos pantalones largos, calcetines y/o zapatillas de color negro o en tono oscuro de azul, marrón o verde.
- b) En suelo y salto, puede llevar pantalones cortos con o sin calcetines o pantalón largo con calcetines.
- c) La camiseta es obligatoria en todos los aparatos.
- d) Puede llevar zapatillas en todos los aparatos.
- e) Debe llevar correctamente el dorsal suministrado por la organización.
- f) Debe llevar la identificación nacional o emblema en su camiseta de acuerdo a las reglas FIG vigentes.
- g) Debe llevar sólo aquellos logotipos de publicidad y patrocinadores identificados que estén permitidos en las reglas FIG vigentes.
- h) Durante la competición de calificación y final de equipos los miembros del equipo deben presentarse con vestimenta uniforme y del mismo color. En la calificación, los gimnastas individuales de una misma federación (sin equipo) pueden llevar vestimenta diferente.
- i) Están permitidas vendas, calleras y cualquier protección; deben asegurarse que estén en buen estado y que no se presenten antiestéticas durante su actuación. Se recomienda que las vendas sean color beige.

Artículo 2.4 Penalizaciones

- a) La penalizaciones generales por no cumplir las reglas expuestas en los artículos 2 y 3 se consideran faltas medias penalizándose con 0.30 puntos por faltas de conducta y grandes con 0,50 por incumplimiento de las reglas relativas a los aparatos.
- b) Existen otras penalizaciones incluidas más adelante.
- c) A menos que se indique lo contrario, las penalizaciones las aplica el juez D1 de la nota final del ejercicio.
- d) En casos extremos, además de la penalización especificada, el gimnasta o entrenador pueden ser expulsados de la sala de competición.
- e) Las faltas y sus penalizaciones son las siguientes:

Infraction	Pénalité
Infractions relatives au comportement	
Tenue sportive non conforme (art. 2.3).	0.30 de la note finale (une fois par compétition) déduction appliquée par le Président du Jury supérieur.
Dépassement du temps officiel d'échauffement	0.30 de la note finale par le juge D1.
Ne pas saluer le juge D1 avant ou après l'exercice.	0.30 de la note finale chaque fois, par le juge D1.
Dépasser 30 s. avant de commencer l'exercice.	0.30 de la note finale par le juge D1.
Dépasser 60 s. avant de commencer l'exercice.	L'exercice est terminé
Dépasser 30 s. avant de poursuivre après une chute.	0.30 de la note finale par le juge D1..
Dépasser 60 s. avant de poursuivre après une chute.	L'exercice prend fin à la chute.
Remonter sur le podium après l'exercice.	0.30 de la note finale par le juge D1.
Autre comportement indiscipliné ou non conforme.	0.30 de la note finale par le juge D1.
Infractions relatives aux engins	
Présence interdite d'une aide.	0.50 de la note finale par le juge D1.
Utilisation incorrecte de la magnésie et /ou endommager l'engin.	0.50 de la note finale par le juge D1.
Utilisation non réglementaire de tapis supplémentaires ou non utilisation des tapis exigés.	0.50 de la note finale par le juge D1.
L'entraîneur déplace les tapis supplémentaires pendant l'exercice.	0.50 de la note finale par le juge D1.
Changement de la hauteur de l'agrès sans autorisation.	0.50 de la note finale par le juge D1.
Réarrangement ou retrait des ressorts du tremplin.	0.50 de la note finale par le juge D1.
Autres infractions individuelles	
S'absenter de la salle de compétition sans autorisation et non-retour pour terminer la compétition.	Disqualification du reste du concours (par le Président du Jury supérieur).
Ne pas participer aux cérémonies protocolaires pour les vainqueurs.	Résultat et note finale annulés aux fins du classement individuel et de l'équipe (par le Jury supérieur).
Exécuter son exercice sans avoir reçu le signal du juge D1 ou de la lampe verte.	Note finale = 0 point.

Violation	Penalty
Behaviour Related Violations	
Any attire violations (Art. 2.3).	0.30 from the Final Score (once for a competition session) Applied by the Chair of the Superior Jury.
Non respect of the official warm up time.	0.30 from the Final Score by the D1 judge.
Not acknowledging the D1 judge before or after the exercise.	0.30 for each time from the Final Score by the D1 judge.
Exceeding 30 sec. before commencing exercise.	0.30 from the Final Score by the D1 judge.
Exceeding 60 sec. before commencing exercise.	Exercise is terminated.
Exceeding 30 sec. before continuing after a fall.	0.30 from the Final Score by the D1 judge.
Exceeding 60 sec. before continuing after a fall.	Exercise is terminated at the fall
Remounting podium after the exercise.	0.30 from the Final Score by the D1 judge.
Other undisciplined or abusive behaviour.	0.30 from the Final Score by the D1 judge.
Apparatus Related Violations	
Non-permitted presence of spotter.	0.50 from the Final Score by the D1 judge.
Incorrect use of magnesium and/or damaging apparatus.	0.50 from the Final Score by the D1 judge.
Illegal use of supplementary mats or non-use where required.	0.50 from the Final Score by the D1 judge.
Coach moving supplementary mats during the exercise.	0.50 from the Final Score by the D1 judge.
Changing the height of the apparatus without permission.	0.50 from the Final Score by the D1 judge.
Re-arrangement or removal of springs from the springboard.	0.50 from the Final Score by the D1 judge.
Other Individual Violations	
Absent from the competition area without permission failure to return and complete the competition.	Disqualification from remainder of competition (By the Chair of the Superior Jury).
Absent from Victory Ceremony.	Result and Final Score is annulled for team and individual purposes (By Superior Jury).
Performing without signal or green light.	Final Score = 0 points.

Falta	Penalización
Faltas de conducta	
Cualquier falta por vestimenta (art. 2.3).	0.30 de la nota final (por sesión de competición). Aplicada por el Presidente del jurado superior.
No respetar el tiempo oficial de calentamiento	0.30 de la nota final por el juez D1
No saludar al juez D1 antes o después de cada ejercicio.	0.30 de la nota final (cada vez) por el juez D1
Exceder de los 30 seg. antes del comienzo del ejercicio.	0.30 de la nota final por el juez D1
Exceder de los 60 seg. antes del comienzo del ejercicio..	Ejercicio se terminado.
Exceder de los 30 seg. para continuar después de una caída	0.30 de la nota final por el juez D1.
Exceder de los 60 seg. para continuar después de una caída.	El ejercicio se termina en la caída.
Subir al pódium después del ejercicio.	0.30 de la nota final por el juez D1.
Cualquier comportamiento indisciplinado o conducta abusiva.	0.30 de la nota final por el juez D1.
Faltas relativas a los aparatos	
Presencia no permitida del ayudante.	0.50 de la nota final por el juez D1.
Uso incorrecto de la magnesia y/o deteriorar los aparatos.	0.50 de la nota final por el juez D1.
Uso ilegal de colchoneta suplementaria o no usarla cuando sea requerida.	0.50 de la nota final por el juez D1.
El entrenador mueve la colchoneta suplementaria durante el ejercicio.	0.50 de la nota final por el juez D1.
Cambiar la altura de los aparatos sin permiso.	0.50 de la nota final por el juez D1.
Recolocar o quitar los muelles del trampolín.	0.50 de la nota final por el juez D1.
Otras faltas individuales	
Salir del área de competición sin permiso, sin volver y completar la competición.	Descalificado del resto de la competición (por el Presidente del Jurado Superior).
Ausentarse de la ceremonia de premios.	Resultado y nota final se anulan para equipo o gimnasta (por el Jurado Superior).
Ejecutar el ejercicio sin la señal o la luz verde.	Nota final = 0 puntos.

Infractions relatives à l'équipe	
Un ou plusieurs gymnastes d'une équipe ne respectent pas l'ordre de passage à un engin.	1,0 du résultat final de l'équipe à l'agrès (par le Président du Jury supérieur).
Dépassement du temps officiel d'échauffement	1.00 de la note de l'équipe chaque fois (par le Président du Jury supérieur).
Tenue sportive non conforme s'applique au concours par équipes.	1,0 du résultat final de l'équipe, une fois par compétition (par le Président du Jury supérieur).

Article 2.5 Serment des gymnastes

"Au nom de tous les gymnastes, je promets que nous prendrons part à ces Championnats du Monde en respectant et suivant les règles qui les régissent, en nous engageant pour un sport sans dopage et sans drogue, dans un esprit de sportivité, pour la gloire du sport et l'honneur des gymnastes."

Section 3

Règles pour les entraîneurs

Article 3.1 Droits des entraîneurs

L'entraîneur est garanti des droits de:

- D'aider le gymnaste ou l'équipe dont il a la responsabilité à soumettre par écrit une demande de modification de la hauteur des engins ou d'évaluation d'un nouvel élément ou saut.
- D'aider son gymnaste ou son équipe pendant la période d'échauffement.
- D'aider son gymnaste ou son équipe à préparer l'engin pour la compétition; Les entraîneurs peuvent préparer l'agrès pour la rotation suivante après le dernier exercice de la rotation actuelle et la publication de la note du dernier gymnaste.
- De soulever son gymnaste à la suspension aux anneaux et à la barre fixe.
- D'être présent sur le podium après l'allumage de la lampe verte pour retirer le tremplin aux Barres Parallèles.
- De se tenir près de l'engin aux anneaux et à la barre fixe pendant l'exercice de son gymnaste pour des raisons de sécurité.
- D'assister ou de conseiller son gymnaste pendant la période de 30 secondes dont celui-ci dispose à la suite d'une chute depuis l'engin, ainsi qu'entre le premier et le second saut.
- De voir la note de son gymnaste affichée immédiatement après l'exercice de ce dernier ou conformément au règlement particulier qui régit le concours.
- D'être présent à tous les engins pour aider en cas d'accident ou de défauts de l'engin.
- De faire des réclamations au Jury Supérieur concernant l'évaluation du contenu de l'exercice de son gymnaste (voir art. 3.4).
- De demander au Jury Supérieur en cas de doutes la révision des déductions pour le temps et/ou les lignes.

Team Violations	
Team gymnast(s) compete in wrong order on an apparatus.	1,0 from the Total Team Score on the applicable apparatus (By Chair of the Superior Jury).
Non respect of the official warm up time.	1.00 from team score each time (By Chair of the Superior Jury)
Violations of attire regulations that apply to Team Competition.	1,0 from the Total Team Score, once per competition, applied by the Chair of the Superior Jury.

Article 2.5 Gymnasts' Oath

"In the name of all gymnasts, I promise that we shall take part in this World Championships (or any other official FIG Event) respecting and abiding by the rules which govern them, committing ourselves to a sport without doping and without drugs, in the true spirit of sportsmanship, for the glory of sport and the honour of the gymnasts."

Section 3

Regulations for coaches

Article 3.1 Rights of the Coaches

The coach is guaranteed the right to:

- Assist the gymnast or team under his care in submitting written requests related to the raising of apparatus and the rating of a new vault or element.
- Assist the gymnast or team under their care on the podium during the warm up period on all apparatus.
- Help the gymnast or team prepare the apparatus for competition. Preparation of any apparatus may be performed by coaches for the upcoming rotation upon completion of the final exercise in the current rotation and publication of the last gymnast's score.
- Lift the gymnast to a hanging position on the Rings and Horizontal Bar.
- Be present on the podium after the green light is lit to remove the springboard on - Parallel Bars.
- Be present at Rings and Horizontal Bar during the gymnast's exercise for reasons of safety.
- Assist or advise the gymnast during the thirty seconds after a fall on all apparatus and between the first and second vault.
- Have their gymnast's score publicly displayed immediately following their performance or in accordance with the specific regulations governing that competition.
- Be present at all apparatus to help in case of injuries or defects of the apparatus.
- Inquire to Superior Jury concerning the evaluation of the content of the exercise of the gymnast (see Art. 3.4).
- Request to Superior Jury a review of the Time and Line deductions.

Faltas del equipo	
Los gimnastas del equipo compiten en orden de paso distinto en un aparato.	1,0 de la nota total del equipo en el aparato implicado (por el Pte. del Jurado Superior).
No respetar el tiempo de calentamiento oficial	1,0 de la nota total del equipo cada vez (por el Pte. del Jurado Superior).
Faltas de vestimenta, aplicables a la competición de equipos.	1,0 de la nota final del equipo una vez por competición, aplicada por el Pte. del Jurado Superior.

Artículo 2.5 El juramento de los gimnastas

"En nombre de todos los gimnastas, prometo que participaremos en estos Campeonatos del Mundo, respetando y siguiendo las reglas que los dirigen, comprometiéndonos con un deporte sin dopaje ni drogas, en el espíritu de la deportividad, por la gloria del deporte y el honor de los gimnastas."

Sección 3

Reglas para los entrenadores

Artículo 3.1 Derechos de los entrenador

Además de otros, el entrenador tiene derecho a:

- Ayudar a su gimnasta o equipo en la preparación de las peticiones escritas para elevar la altura de los aparatos y valorar nuevos elementos.
- Ayudar a su gimnasta o equipo, en el pódium durante el periodo de calentamiento.
- Ayudar a su gimnasta o equipo en la preparación de los aparatos en la competición. La preparación de cualquier aparato puede realizarse por entrenadores de la siguiente rotación después de terminar el último ejercicio en la rotación actual y una vez publicada la nota del último gimnasta.
- Subir a su gimnasta a la suspensión en anillas y barra fija.
- Estar presente sobre el pódium después de la luz verde para retirar el trampolín en paralelas.
- Estar presente con el gimnasta, por razones de seguridad, en anillas y barra fija.
- Asistir y aconsejar al gimnasta durante los treinta segundos posteriores a una caída o entre el primer y segundo salto.
- Conocer la nota de su gimnasta inmediatamente después de su ejecución o de acuerdo a las reglas que dirijan la competición.
- Estar presente en todos los aparatos para ayudar en caso de lesión o defecto del aparato.
- Reclamar al Jurado Superior por la evaluación del contenido del ejercicio de su gimnasta (ver art. 3.4).
- Pedir al Jurado en caso de dudas, la revisión de las deducciones por tiempo o línea.

Article 3.2 Responsabilités des entraîneurs de:

- Connaître le Code de pointage et se conduire selon ses prescriptions.
- Remettre l'ordre de passage de son équipe ou gymnastes et tout autre renseignement requis conformément au Code de pointage et/ou FIG/ RT qui régit le concours.
- S'abstenir de modifier la hauteur des engins ou d'ajouter, réarranger ou éliminer des ressorts de tremplin.
- S'abstenir de retarder le déroulement de la compétition, d'obstruer la vue des juges, d'abuser de ses droits ou d'empiéter sur ceux des autres participants.
- S'abstenir de parler au gymnaste ou de l'aider de quelque autre façon pendant l'exercice.
- S'abstenir de discuter avec les juges en fonction et/ou des autres personnes autour de l'espace de compétition pendant le déroulement de la compétition (à l'exception du médecin de l'équipe ou du chef de délégation).
- S'abstenir de tout autre comportement indiscipliné ou abusif;
- Se comporter d'une manière sportive et avec fair-play pendant toute la compétition.
- Participer avec un esprit sportif aux cérémonies protocolaires

NOTE: voir les déductions pour violations et comportement antisportif.

Nombres d'entraîneurs permis dans l'espace de compétition:	
Compétition Qualification et Finale par équipes	
- Équipe complète	1 ou 2 entraîneurs
- Nations avec individuels	1 entraîneur
Finale du concours individuel multiple et Finales par agrès:	
- Chaque gymnaste	1 entraîneur

Article 3.3 Pénalités

Comportement de l'entraîneur

Par le Président du Jury supérieur (après consultation du Jury supérieur)	Pour les compétitions officielles et homologuées FIG
Comportement de l'entraîneur sans impact direct sur le résultat / la performance du gymnaste / de l'équipe	
Comportement antisportif (valable pour toutes les phases de la compétition).	1ère fois –carton jaune pour l'entraîneur (avertissement).
	2ème fois –carton rouge pour l'entraîneur et exclusion de l'entraîneur de l'aire de compétition.*
Autres sortes d'indiscipline et abus flagrants (valable pour toutes les phases de la compétition).	Carton rouge immédiat pour l'entraîneur et exclusion de l'entraîneur de la compétition.*

Article 3.2 Responsibilities of the Coaches to:

- Know the Code of Points and conduct himself accordingly.
- Submit the competition order and other information required in accordance with the Code of Points and/or the FIG Technical Regulations that govern that competition.
- Refrain from changing the height of any apparatus or adding, rearranging or removing springs from the springboard.
- Refrain from delaying the competition, obstructing the view of the judges and from otherwise abusing or interfering with the rights of any other participant.
- Refrain from speaking to the gymnast or from assisting in any other way (give signals, shouts, cheers or similar) during his performance.
- Refrain from engaging in discussions with active judges and/or other persons outside of the inner arena circle during the competition (exception: team doctor, delegation leader).
- Refrain from any other undisciplined or abusive behavior.
- Conduct themselves in a fair and sportsmanlike manner at all times during the competition.
- Participate in a sportsmanlike manner in any applicable Award Ceremony.

NOTE: See Deductions for Violations and Unsportsmanlike Behavior.

Number of Coaches Permitted in the Inner Circle:	
Qualifying and Team Final Competitions	
- Complete teams	1 or 2 coaches
- Nations with individuals	1 coach
All - Around Competition and Apparatus Finals Competition for	
- Each gymnast	1 coach

Article 3.3 Penalties

Behavior of coach

By Chair of Superior Jury (In Consultation with Superior Jury)	For FIG Official and Registered Competitions
Behavior of Coach with no direct impact on the result/performance of the gymnast/team	
Unsportsmanlike conduct (valid for all phases of the competition).	1st time –Yellow card for coach (warning).
	2nd time –Red card for coach and removal of coach from the competition.*
Other flagrant, undisciplined and abusive behaviour (valid for all phases of the competition).	Immediate Red card for coach and removal of coach from the competition.*

Artículo 3.2 Responsabilidades de los entrenadores

- Conocer el Código de Puntuación y comportarse de acuerdo a él.
- Entregar el orden de paso del equipo y las informaciones requeridas de acuerdo a las reglas técnicas que dirijan la competición.
- Abstenerse de cambiar la altura de ningún aparato o poner o quitar muelles de los trampolines.
- Abstenerse de retrasar la competición, obstruyendo la vista a los jueces, abusando de sus derechos o infringiendo los de otros participantes.
- Abstenerse de hablar o ayudar al gimnasta de cualquier forma durante la ejecución de su ejercicio (mediante señas, gritos, ánimos o similar).
- Abstenerse de discutir con los jueces en activo y otras personas de fuera del área durante la competición (excepciones: doctor de la delegación, jefe de la delegación).
- Abstenerse de cualquier indisciplina o conducta abusiva.
- conducirse de una manera deportiva y educada durante toda la competición.
- Participar de una manera deportiva en la ceremonia de vencedores si es el caso.

NOTE: Ver deducciones por infracciones y comportamiento anti-deportivo.

Número de entrenadores permitidos en el área de competición:	
Compétition de Calificación y final por equipos:	
- Equipo completo	1 o 2 entrenadores
- Países con individuales	1 entrenador
Compétition individuelle et Finales par appareils por:	
- Cada gimnasta	1 entrenador

Artículo 3.3 Penalizaciones

Conducta del entrenador

Por el Responsable del Jurado superior (consultado con el Jurado superior)	Para competiciones oficiales y homologadas FIG
Conducta del entrenador sin impacto directo en el resultado/ejecución del gimnasta/equipo	
Comportamiento antideportivo (es válido para todas las fases de la competición).	1ª vez –Tarjeta amarilla para el entrenador (aviso)
	2ª vez –Tarjeta roja y expulsión del entrenador de la competición*
Otra conducta flagrante, indisciplinada y abusiva (es válido para todas las fases de la competición).	Tarjeta roja inmediata para el entrenador y expulsión del entrenador de la competición*

Comportement de l'entraîneur avec impact direct sur le résultat / la performance du gymnaste / de l'équipe	
Comportement antisportif, p. ex. retarder ou interrompre la compétition sans raison valable, parler aux juges engagés pendant la compétition (à l'exception du juge D1 en cas de réclamation), parler directement au gymnaste, donner des signaux, des cris (hourras) ou similaires au cours de l'exercice, etc.	1ère fois – 0.50 (gymnaste/équipe, concours concerné) et carton jaune pour l'entraîneur (avertissement) si l'entraîneur parle aux juges engagés.
	1ère fois – 1.00 (gymnaste/équipe, concours concerné) et carton jaune pour l'entraîneur (avertissement) si l'entraîneur parle de manière agressive aux juges engagés.
	2ème fois – 1.00 (gymnaste/équipe, concours concerné) et carton rouge pour l'entraîneur et exclusion de l'entraîneur de l'aire de compétition.*
Autres sortes d'indiscipline et abus flagrants, p. ex. présence d'une personne non autorisée dans l'aire de compétition pendant la compétition, etc.	– 1.00 (gymnaste/équipe du concours concerné), carton rouge immédiat pour l'entraîneur et exclusion de l'entraîneur de l'aire de compétition.*

Note: Si un des deux entraîneurs d'une équipe est exclu de l'aire de compétition, cet entraîneur peut être remplacé par un autre entraîneur **une fois** pendant toute la compétition.

1ère infraction = carton jaune.

2ème infraction = carton rouge et exclusion de l'entraîneur pour toutes les phases suivantes de la compétition.

* S'il y a un seul entraîneur, il pourra rester dans la compétition, mais il ne pourra être accrédité aux prochains Championnats du Monde, Jeux Olympiques.

Article 3.4 Réclamations

Se référer au RT (Règlement Technique).

Article 3.5 Serment des entraîneurs

“Au nom de tous les entraîneurs et des autres membres de l'entourage des athlètes, je promets que nous ferons respecter et que nous défendrons pleinement l'esprit de sportivité et d'éthique selon les principes fondamentaux de l'Olympisme. Nous nous engagerons à éduquer les gymnastes afin qu'ils adhèrent au fair-play et à un sport sans drogue et qu'ils respectent toutes les Règles de la FIG régissant les Championnats du Monde.”

Behaviour of Coach with direct impact on the result/performance of the gymnast/team	
Unsportsmanlike conduct, i.e. unexcused delay or interruption of competition, speaking to active judges during the competition except to D1 - Judge (inquiry only permitted), speaking directly to the gymnast, by giving signals, shouts (cheers) or similar during the exercise, etc.	1st time – 0.50 (from gymnast/team at event) and Yellow card for coach (warning) if coach speaks to active judges.
	1st time – 1.00 (from gymnast/team at event) and Yellow card for coach (warning) if coach speaks aggressively to active judges.
	2nd time – 1.00 (from gymnast/team at event), Red card for coach and removal of coach from the competition floor.*
Other flagrant, undisciplined and abusive behaviour, i.e. incorrect presence of unauthorized persons in inner circle during competition, etc.	– 1.00 (from gymnast/team at event), immediate Red card for coach and removal of coach from the competition floor.*

Note: If one of two coaches from a team is dismissed from the competition inner circle, it is possible to replace that coach with another coach **one time** during the entire competition.

1st offense = yellow card.

2nd offense = red card, at which time the coach is excluded from the rest of the competition phases.

* if there is only one coach, then the coach would remain in the competition but would not be eligible for accreditation at the next World Championships, Olympic Games.

Article 3.4 Inquiries

Please refer to TR (Technical Regulations).

Article 3.5 Coaches' Oath

“In the name of all Coaches and other members of the athlete's entourage, I promise that we shall commit ourselves to ensuring that the spirit of sportsmanship and ethics is fully adhered to and upheld in accordance with the fundamental principles of Olympism. We shall commit ourselves to educating the gymnasts to adhere to fair play and drug free sport and to respect all FIG Rules governing the World Championships.”

Conducta del entrenador con impacto directo en el resultado/ejecución del gimnasta/equipo	
Comportamiento antideportivo p.e. retrasar o interrumpir la competición sin razón válida, hablar con los jueces en activo durante la competición (a excepción del juez D1 en caso de reclamación), hablar directamente al gimnasta, dar señales, gritos (aclamaciones) o similar durante el ejercicio, etc.	1ª vez – 0.50 (para el gimnasta/equipo en el evento) y tarjeta amarilla para el entrenador (aviso) si el entrenador habla con los jueces en activo.
	1ª vez – 1.00 (para el gimnasta/equipo en el evento) y tarjeta amarilla para el entrenador (aviso) si el entrenador habla agresivamente con los jueces en activo.
	2ª vez – 1.00 (para el gimnasta/equipo en el evento) y tarjeta roja para el entrenador y retirada del entrenador del área de competición.*
Otra conducta flagrante, indisciplinada o abusiva, p.e. presencia de una persona no autorizada en el área de competición durante la competición, etc.	– 1.00 (para el gimnasta/equipo en el evento) tarjeta roja inmediata para el entrenador y expulsión del entrenador del área de competición.*

Nota: Si uno de los dos entrenadores de un equipo es expulsado de la competición, puede ser reemplazado por otro entrenador **una vez** durante toda la competición.

1ª infracción = tarjeta amarilla.

2ª infracción = tarjeta roja, y exclusión del entrenador para todas las fases siguientes de la competición.

* Si hay sólo un entrenador, podrá permanecer en la competición pero no se podrá acreditar en los siguientes Campeonatos del Mundo, Juegos Olímpicos.

Artículo 3.4 Reclamaciones

Ver RT (Reglamento Técnico).

Artículo 3.5 Juramento de entrenadores

“En nombre de todos los entrenadores y demás miembros del entorno de los gimnastas, prometo que haremos respetar y defendemos plenamente el espíritu deportivo y ético según los principios fundamentales del Olimpismo. Nos comprometemos a educar a los gimnastas al objeto de que se unan al juego limpio y el deporte sin drogas y a respetar todas las reglas de la FIG que rigen los Campeonatos del Mundo.”

Section 4

Règles pour le Comité Technique

Article 4.1 Le Président du Comité Technique masculin

Le **Président du Comité technique masculin** ou son représentant préside le Jury supérieur. Ses responsabilités ainsi que celles du Jury supérieur sont:

- a) Direction technique générale de la compétition, conformément au Règlement technique.
- b) Convoquer et diriger les séances d'instructions des juges et autres réunions des juges.
- c) Appliquer le Règlement des juges valable pour la compétition.
- d) S'occuper des demandes d'évaluation des nouveaux éléments, de modifications de la hauteur de la barre fixe et/ou des anneaux et d'autorisations de quitter la salle de compétition, ainsi que d'autres problèmes pouvant surgir. En règle générale, ces décisions sont prises par le Comité technique masculin.
- e) Assurer que les horaires publiés dans le plan de travail soient respectés.
- f) Contrôler le travail des Superviseurs à l'engin et intervenir si nécessaire. Sauf cas de réclamation, fautes de lignes ou de temps. En règle générale aucune note ne peut être modifiée après avoir été affichée sur le tableau de résultats.
- g) S'occuper des réclamations conformément aux règles en vigueur.
- h) Prononcer des avertissements ou remplacer toute personne ayant une fonction dans un jury, dont le travail est considéré comme insatisfaisant ou qui a violé le serment des juges, en coopération avec les membres du Jury supérieur.
- i) Procéder à une analyse vidéo globale du travail des juges (après la compétition) avec les membres du CT et si des fautes sont établies, d'envoyer le résultat de l'évaluation de juges à la Commission disciplinaire.
- j) Superviser le contrôle des engins conformément aux Normes de la FIG pour les agrès.
- k) Selon des circonstances ou cas spéciaux, il peut désigner un juge pour la compétition.
- l) Dans les délais les plus courts possibles, mais inférieurs à 30 jours, il doit soumettre au Comité Exécutif par l'intermédiaire du Secrétaire général un rapport qui doit contenir:
 - Les remarques générales sur la compétition en incluant les situations spéciales et conclusions pour l'avenir.
 - Une analyse détaillée du travail des juges, en incluant les propositions de récompense pour les meilleurs, ou de sanctions contre les juges fautifs dans un délai de trois mois.
 - Une liste détaillée des toutes les interventions (changements des notes avant et après la publication de la note finale).
 - L'analyse technique des notes du Jurys D.

Section 4

Regulations for the Technical Committee

Article 4.1 The President of the MTC

The **President of the Men's Technical Committee** or his representative will serve as Chair of the Superior Jury. Their responsibilities and those of the Superior Jury include:

- a) The overall Technical Direction of the competition as outlined in the Technical Regulations.
- b) To call and chair all judges' meetings and instruction sessions.
- c) To apply the stipulations of the Judges' Regulations applying to that competition.
- d) To deal with requests for evaluation of new elements, raising the Horizontal Bar and/or Rings, leaving the competition area, and other issues that may arise. Such decisions are normally made by the Men's Technical Committee.
- e) To make sure that the time schedule published in the Work plan is respected.
- f) To control the work of the Apparatus Supervisors and intervene if deemed necessary. Except in case of an inquiry, time or line errors, generally no change of score is allowed after the score has been flashed on the score board.
- g) To deal with inquiries as outlined herein.
- h) In cooperation with the members of the Superior Jury, to issue warnings to or replace any person acting in any judging capacity who is considered to be unsatisfactory or to have broken their oath.
- i) To conduct a global video analysis (post competition) with the TC to determine errors in judgment and to submit the results of the Judges evaluation to the FIG Disciplinary Commission.
- j) To supervise the checking of the apparatus measurement specifications according to the FIG Apparatus Norms.
- k) In unusual or special circumstances may nominate a judge to the competition.
- l) To submit a report to the FIG Executive Committee, which must be sent to the FIG Secretary General as soon as possible, but no later than 30 days after the event, which contains the following:
 - General remarks about the competition including special occurrences and conclusions for the future.
 - Detailed analyses of the judges' performance including proposals for rewarding the best judges and sanctions against the judges who fail to meet expectations within 3 months.
 - Detailed list of all interventions (score changes before and after publication).
 - Technical analyses of the D-judges' scores.

Sección 4

Reglas para el Comité Técnico Masculino

Artículo 4.1 El Presidente del Comité Técnico masculino

El **Presidente del Comité Técnico Masculino** o su representante preside el Jurado Superior. Sus responsabilidades así como las del Jurado Superior incluyen:

- a) Dirección técnica general de la competición, de acuerdo al Reglamento Técnico.
- b) Convocar y dirigir las reuniones de jueces y sesiones de instrucción.
- c) Aplicar el Reglamento de Jueces válido para la competición.
- d) Valorar los nuevos elementos, modificación de altura en barra fija y/o anillas, abandono del área de competición, así como todos los problemas que puedan surgir. Por regla general estas decisiones las toma el Comité Técnico Masculino.
- e) Asegurarse que los horarios publicados en el Plan de Trabajo se respetan.
- f) Controlar el trabajo de los supervisores de aparato e intervenir si es necesario. Excepto en el caso de reclamación, tiempo o línea, generalmente no se puede cambiar la nota una vez mostrada en el marcador.
- g) Ocuparse de las reclamaciones conforme a las reglas pertinentes.
- h) En cooperación con los miembros del Jurado Superior, acordar amonestaciones o sustituir a cualquier persona que tenga alguna función en un jurado, cuyo trabajo sea considerado insatisfactorio o que haya violado el juramento de jueces.
- i) Proceder a un análisis de video global del trabajo de los jueces (después de la competición) con los miembros del CT y si se establecen faltas, enviar los resultados de la evaluación de los jueces a la Comisión de disciplina.
- j) Supervisar el control de los aparatos conforme a las normativa de aparatos de la FIG.
- k) En casos especiales, puede nombrar un juez para la competición.
- l) Elaborar un informe para el Comité Ejecutivo de la FIG, enviado al Secretario General lo antes posible, pero no más tarde de 30 días después la competición, con el siguiente contenido:
 - Información general de la competición incluyendo incidentes particulares y propuestas de futuro.
 - Análisis detallado del trabajo de los jueces, incluyendo propuestas de premios para los mejores jueces, o sanciones de los jueces que no cumplan las expectativas deben en el plazo de tres meses.
 - Lista detallada de las intervenciones (notas cambiadas después de su publicación).
 - Análisis técnico de las notas de los jueces D.

Article 4.2 Les membres du CTM

Pendant toutes les phases des compétitions, les membres du CTM ou leurs représentants constituent le Jury supérieur et sont engagés comme Superviseurs à l'engin aux différents engins. Leur responsabilité comprend:

- a) Participer aux réunions des juges et aux séances d'instruction des juges et diriger les juges en vue du travail correct à leur engin respectif.
- b) Contrôler le travail des juges en appliquant le Règlement des juges correctement, de manière cohérente et en accord parfait avec les règles et critères en vigueur.
- c) Noter le contenu des exercices en écriture symbolique.
- d) Calculer la valeur de la note D et E (valeurs de contrôle) avec le but de servir pour l'évaluation du travail des juges D, R, et E.
- e) Contrôler l'évaluation totale et la note finale de chaque exercice;
- f) Assurer que les gymnastes obtiennent la note juste pour leurs performances en intervenant, si cela s'avère nécessaire, conformément aux règles en vigueur.
- g) Contrôler les agrès utilisés dans les salles d'entraînement, d'échauffement et de compétition selon les normes des engins FIG.

Section 5

Règles et structure des Jurys d'engins

Article 5.1 Responsabilités

Chaque membre du jury à l'engin est responsable de ses notes. Tous les membres du jury à l'engin ont la responsabilité de:

- a) Connaître parfaitement:
 - Le RT de la FIG.
 - Le Code de Pointage.
 - Le règlement des juges de la FIG.
 - Tout autre renseignement technique nécessaire à l'exercice de ses fonctions lors de la compétition.
- b) Posséder un brevet de juge international valide pour le Cycle en cours, et le Livret de Juge FIG.
- c) Être en possession de la catégorie requise pour le niveau de la compétition qu'il doit juger.
- d) Être un spécialiste de la gymnastique contemporaine et comprendre l'objet, le but, le sens et la portée de chaque règle.
- e) Assister à toutes les séances d'instruction et réunions de juges (des exceptions extraordinaires, impossibles d'être évitées, seront traitées et décidées par le CTM/FIG).
- f) Tenir compte des directives particulières données par les autorités compétentes concernant le déroulement de la compétition (instructions d'utilisation des systèmes de notation) ou le jugement.
- g) Participer aux entraînements sur podium (obligation).

Article 4.2 The MTC Members

During each phase of the competition, the members of the Men's Technical Committee or their representatives will serve as members of the Superior Jury and Apparatus Supervisors for each apparatus. Their responsibilities include:

- a) To participate in the direction of the judges' meetings and instruction sessions and guide the judges to perform the correct work on their respective apparatus.
- b) To apply the Judges' Regulations control with fairness, consistency and completely in accordance with the currently valid regulations and criteria.
- c) To record the entire exercise content in symbol notation.
- d) To calculate the D and E Score (control scores) for the purpose of evaluation of the D, R and E Panels.
- e) To control the total evaluation and the final score for each exercise.
- f) To assure that the gymnast is given the correct score for their performance or intervene as ruled herein.
- g) To check the apparatus used at training, warm-up and competition with the FIG Apparatus Norms.

Section 5

Regulations and Structure of apparatus Juries

Article 5.1 Responsibilities

Every judge is fully and solely responsible for their own scores. All members of the Apparatus Juries have the responsibility to:

- a) Have thorough knowledge of:
 - the FIG Technical Regulations,
 - the Code of Points,
 - the FIG Judges' Rules,
 - any other technical information necessary to carry out their duties during a competition.
- b) Be in possession of the international Judge's Brevet valid for the current Cycle and produce the Judge's Log Book.
- c) Possess the Category necessary for the level of competition they are judging.
- d) Have extensive knowledge in contemporary gymnastics and to understand the intent, purpose, interpretation, and application of each rule.
- e) Attend all scheduled instruction sessions and meetings of judges before the respective Competition (extraordinary exceptions, which were unavoidable, will actually be decided by the FIG MTC).
- f) Adhere to any special organisational or judging related instruction given by the governing authorities (i.e. Scoring system instructions).
- g) Participation in podium training is mandatory for all judges.

Artículo 4.2 Los miembros del CTM

Durante todas las fases de la competición los miembros del Comité Técnico Masculino o sus representantes serán los miembros del Jurado Superior y los supervisores en cada aparato. Sus responsabilidades incluyen:

- a) Participar en la dirección de las reuniones de jueces y sesiones de instrucción y conducir el correcto trabajo de los jueces en su aparato.
- b) Controlar el trabajo de los Jueces aplicando "El Reglamento de jueces" correctamente, con consistencia y en total acuerdo con los criterios y reglas vigentes.
- c) Anotar el contenido del ejercicio mediante símbolos.
- d) Calcular el valor de la nota D y E (valores de control) para la propuesta de evaluación de los jurados D, E y R.
- e) Controlar la evaluación total y la nota final de cada ejercicio.
- f) Asegurar que el gimnasta recibe la nota correcta por su actuación reaccionando, si es necesario de acuerdo a las reglas.
- g) Comprobar los aparatos utilizados en la sala de entrenamiento, calentamiento y competición de acuerdo a las normativa de aparatos de la FIG.

Sección 5

Reglas y estructura de los jurados de los aparatos

Artículo 5.1 Responsabilidades

Cada juez es responsable de su nota.

Todos los miembros del jurado tienen la responsabilidad de:

- a) Conocer perfectamente:
 - El Reglamento Técnico.
 - El Código de Puntuación.
 - El Reglamento de jueces de la FIG.
 - Cualquier otra información técnica necesaria para resolver sus dudas en la competición.
- b) Estar en posesión del brevet de juez internacional vigente en el ciclo y el libro de jueces de la FIG.
- c) Poseer la categoría necesaria para el nivel de la competición que esta puntuando.
- d) Ser un experto en gimnasia contemporánea y entender la intención, finalidad, interpretación y aplicación de cada regla.
- e) Asistir a las sesiones de instrucción y reuniones de jueces previas a las competiciones (excepciones extraordinarias, imposibles de ser evitadas, se tratarán y decidirán por el CTM/FIG).
- f) Tener en cuenta las directrices particulares dadas por las autoridades competentes relativas al desarrollo de la competición y su puntuación (ejemplo: instrucciones del sistema de anotación).
- g) Participar obligatoriamente en los entrenamientos de pódium.

- h) Être préparés pour n'importe quel agrès.
- i) Pouvoir s'acquitter des diverses tâches suivantes:
- Remplir les fiches de note correctement.
 - Se servir des équipements informatiques et techniques nécessaires.
 - Contribuer à ce que le concours se déroule sans retard.
 - Assurer une communication efficace avec les autres juges.
- j) Se présenter à la compétition bien préparé, reposé, alerte au moins une heure avant le début de la compétition, et/ou en accord avec les prescriptions du Plan de travail.
- k) Se présenter à la compétition en tenue vestimentaire conforme (blazer bleu marine, pantalon gris, chemise pâle et cravate), l'exception des J.O. ou la tenue est fournie par le Comité d'organisation.

Pendant les compétitions, les juges doivent:

- a) Faire preuve en tout temps de professionnalisme, en démontrant un comportement éthique irréprochable.
- b) Remplir leurs fonctions prévues dans l'Article 5.4.
- c) Juger tous les exercices objectivement, correctement, rapidement et de façon uniforme et impartiale et, en cas d'hésitation, laisser le bénéfice du doute au gymnaste.
- d) Maintenir l'enregistrement de leurs propres notes.
- e) S'abstenir de quitter les places attribuées (exceptions seulement avec l'accord du Juge D1) et de communiquer ou de s'entretenir avec des gymnastes, des entraîneurs, chefs des délégations ou d'autres juges pendant la compétition.

Les sanctions prévues pour évaluation incorrecte ou comportement incorrects de la part d'un juge sont appliquées conformément à la version en vigueur du Règlement des juges et/ou du Règlement technique régissant le concours.

Article 5.2 Droits

Dans toutes les situations d'interventions du Jury Supérieur, les juges ont le droit d'expliquer leur note, et d'être d'accord (ou non) de changer leur évaluation. En cas de désaccord, la note du juge peut être changée par le Jury Supérieur, et le juge doit être informé de la décision finale.

En cas d'un comportement arbitraire à leur rencontre, les juges ont le droit de déposer une plainte écrite auprès de:

- a) Jury Supérieur si l'action a été initiée par le Superviseur de l'agrès.
- b) Jury d'Appel si l'action a été initiée par le Jury Supérieur.

Article 5.3 Composition du Jury à l'engin.

Le jury à l'engin et son organisation

Pour les compétitions officielles FIG - Championnats du monde, Jeux Olympiques, le jury est constitué à chaque engin par un jury D et un jury E.

- Les juges D sont tirés au sort et nommés par le Comité Technique conformément à la version la plus récente du RT de la FIG.
- Les juges E et les positions supplémentaires sont tirés au sort

- h) Be prepared thoroughly on all apparatus
- i) Be capable of fulfilling the various necessary mechanical duties, which include:
- Correctly completing any required score sheets.
 - Using any necessary computer or mechanical equipment.
 - Facilitating the efficient running of the competition.
 - Communicating effectively with other judges
- j) Be well prepared, rested, vigilant, and punctually present at least one hour before the start of competition or according to the instructions from the Work plan.
- k) Wear the FIG prescribed competition uniform (dark blue jacket, grey trousers, light coloured shirt with tie), except at the OG, where the uniform is supplied by the Organizing Committee.

During the competition judges must:

- a) Behave at all times in a professional manner and exemplify non-partisan ethical behaviour.
- b) Fulfill the functions outlined as specified in Article 5.4
- c) Evaluate each exercise accurately, consistently, quickly, objectively and fairly; when in doubt, give the benefit of that doubt to the gymnast.
- d) Maintain a record of their personal scores.
- e) Remain in own assigned seat (except with the consent of D1 Judge) and refrain from having contact or discussions with gymnasts, coaches, delegation leaders or other judges.

Penalties for inappropriate evaluation and behaviour by judges will be in accordance with the current version of the FIG Judges' Rules and/or the TR that apply to that competition.

Article 5.2 Rights

In case of an intervention by the Superior Jury, the Judge has the right to explain their score and to agree (or not) to a change. In case of disagreement the Judge may be overruled by the Superior Jury and shall be informed accordingly.

In case of arbitrary action taken against a judge, they have the right to file an appeal:

- a) to the Superior Jury, if the action was initiated by the Apparatus Supervisor or
- b) to the Jury of Appeal, if the action was initiated by the Superior Jury.

Article 5.3 Composition of the Apparatus Jury

The Apparatus Jury (Judges' Panels)

For the official FIG Competitions, World Championships and Olympic Games, the Apparatus Jury will consist of a D-Panel and an E-Panel.

- The D Judges are drawn and appointed by the FIG Technical Committee in accordance with the most current FIG Technical Regulations
- E- Judging Panels and supplementary positions will be drawn

- h) Estar preparado para cualquiera de los aparatos.
- i) Ser competente para realizar las siguientes funciones:
- Cumplimentar correctamente las hojas de notas.
 - Usar cualquier ordenador o equipo mecánico necesario.
 - Contribuir al desarrollo de la competición sin retraso
 - Asegurar una comunicación eficiente con los otros jueces.
- j) Presentarse bien preparado, descansado y atento al menos una hora antes del comienzo de la competición y/o de acuerdo al plan de trabajo.
- k) Presentarse en la competición vestido adecuadamente (chaqueta azul marino, pantalón gris, camisa de color suave con corbata), excepto en los JJOO en el que el uniforme es facilitado por Comité Organizador.

Durante la competición los jueces deben:

- a) Probar en todo momento su profesionalidad, demostrando un comportamiento ético irreprochable sin partidismo.
- b) Cumplir sus funciones previstas en el artículo 5.4.
- c) Evaluar cada ejercicio de forma objetiva, correcta, consistente, rápida, uniforme e imparcial, y en caso de duda conceder el beneficio de la duda al gimnasta.
- d) Mantener una copia de sus notas personales.
- e) Permanecer en su asiento (excepto con el permiso del juez D1) y abstenerse de contactar o discutir con gimnastas, entrenadores, jefes de delegación u otros jueces.

Las penalizaciones por evaluación y comportamiento inadecuado de los jueces se harán de acuerdo a la versión vigente del Reglamento de jueces y/o al RT aplicable a la competición

Artículo 5.2 Derechos

En el caso de intervención del Jurado Superior, el juez tiene derecho a explicar su nota y estar de acuerdo (o no) en cambiarla. En caso de desacuerdo, el Jurado Superior puede cambiar la nota del juez y el juez debe ser informado de la decisión.

En caso de comportamiento arbitrario contra ellos, tienen derecho a presentar una apelación:

- a) Al Jurado Superior, si la acción la inició el Supervisor del aparato o
- b) Al Jurado de Apelación, si la acción la inició el Jurado Superior.

Artículo 5.3 Composición de los jurados de los aparatos

El jurado del aparato y su organización

Para las competiciones oficiales de la FIG, Campeonatos del Mundo y Juegos Olímpicos, el jurado del aparato está formado por un jurado D y un jurado E.

- Los jueces D serán sorteados y nombrados por Comité Técnico de la FIG de acuerdo a la versión más reciente del RT de la FIG.
- El jurado E y los puestos suplementarios serán sorteados por

par le Comité Technique conformément à la version la plus récente du RT de la FIG ou le Règlement des Juges valable pour la compétition.

- Les juges R sont nommés par la Commission Présidentielle de la FIG.

Les exigences relatives à la constitution du jury à l'engin pour différent type des compétitions sont:

Championnats du monde et Jeux Olympiques	Autres compétitions avec participation International
9 Juges par engin 2 D - Juges par engin 5 E - Juges par engin 2 R - Juges par engin	Minimum 6 Juges par engin 2 D - Juges par engin 4 E - Juges par engin (Recommandé)

Juges de lignes et chronométreurs:

- 2 juges de ligne au sol,
 - 1 juge de ligne pour le saut,
 - 1 chronométreur au sol,
 - 1 chronométreur aux barres parallèles pour l'échauffement.
- Il est permis d'apporter des modifications aux exigences lors d'autres manifestations internationales, nationales et locales.

Article 5.4 Les fonctions des jurys à l'engin.

Article 5.4.1 Les fonctions des juges D

- Les juges D doivent enregistrer tout le contenu de l'exercice par écriture symbolique, l'évaluer indépendamment, et après, aussi par consultation entre eux, déterminer la valeur de la note D.
- Le groupe des juges D doivent encoder la note D dans l'ordinateur.
- Le contenu de la note D doit inclure:
 - La valeur des éléments (valeur de difficultés) conformément aux tableaux des éléments.
 - La valeur des connexions, conformément aux règles spécifiques pour chaque engin.
 - Les nombres et la valeur des groupes des éléments exécutés.

Les fonctions du juge D1:

- Assurer la liaison entre le jury à l'engin et le Superviseur de l'engin. Le Superviseur va contacter le Jury supérieur si nécessaire.
- Coordonner le travail des juges de lignes, chronométreur et des secrétaires.
- Assurer le déroulement efficace de la compétition à son agrès, en incluant la période d'échauffement.
- Signaler au gymnaste, au moyen de la lampe verte ou d'un autre signal visible qu'il dispose de 30 secondes pour commencer son exercice.
- S'assurer que les déductions et les pénalités supplémentaires (ligne, temps, comportement indiscipliné, etc.) ont été appliquées, conformément aux prescriptions du Code de pointage, avant la publication de la note finale.

under the authority of the TC in accordance with the current Technical Regulations or Judges' Rules that govern that competition.

- R-Judges are appointed by the FIG Presidential commission.

The structure of the Apparatus Jury for the various types of competitions should be as follows:

WC and OG	International Invitational
9 Judge Panel 2 D - Panel Judges 5 E - Panel Judges 2 R - Panel Judges	Minimum 6 Judge Panel 2 D - Panel Judges 4 E - Panel Judges (Recommended)

Line and Time judges:

- 2 line judges for Floor Exercise,
- 1 line judge for Vault,
- 1 time keeper for Floor Exercise,
- 1 time keeper Parallel Bars warm up time.

Modifications to the Judges' Panels are possible for other international competitions and for national and local competitions.

Article 5.4 Function of the Apparatus Jury

Article 5.4.1 Functions of the D - Panel

- D- Panel Judges record the entire exercise content in symbol notation, evaluate independently, without bias and then jointly determine the D score content. Discussion is allowed.
- The D-Panel enters the D- score into the computer.
- The D-score content includes:
 - The value of elements (difficulty value) according to the table of elements.
 - The connections value, based on special rules for each apparatus.
 - The number and the value of Element Group Requirements executed.

Function of The D1 judge:

- To serve as liaison between the Apparatus Jury and the Apparatus Supervisor. The Apparatus Supervisor will then consult when necessary with the Superior Jury.
- To coordinate the work of the Time Judges, Line Judges and Secretaries.
- To ensure the efficient running of the apparatus including the control of warm up time.
- To display the green light or other conspicuous signal to notify the gymnasts they must begin their exercise within thirty seconds.
- To ensure that neutral deductions for time, line, behaviour faults are taken from the Final Score before being flashed.

el CT de acuerdo a la versión más reciente del Reglamento Técnico de la FIG y el reglamento de jueces válidos para la competición.

- Los jueces R. serán nombrados por la Comisión Presidencial de la FIG.

La estructura del jurado del aparato para los diversos tipos de competiciones será la siguiente:

CCMM y JJOO	Otras competiciones con participación internacional
9 Jueces en el jurado 2 jueces D - por aparato 5 jueces E - por aparato 2 jueces R - por aparato	Mínimo 6 jueces por aparato 2 jueces D - por aparato 4 jueces E - por aparato (Recomendado)

Jueces de línea y cronometradores:

- 2 jueces de línea en suelo,
- 1 juez de línea en salto,
- 1 cronometrador en suelo,
- 1 cronometrador en paralelas para el calentamiento.

Está permitido hacer modificaciones a los paneles de jueces en otras competiciones internacionales y en competiciones nacionales y locales.

Artículo 5.4 Funciones de los jueces del aparato

Artículo 5.4.1 Funciones del jurado D

- El jurado D registra el contenido del ejercicio mediante símbolos, evalúa independientemente el contenido del ejercicio y después entre ellos determina el contenido de la nota D. Las discusiones están permitidas.
- Introduce la nota D en el ordenador.
- El contenido de la nota D incluye:
 - Valor de los elementos (valor de dificultad) de acuerdo a la tabla de elementos.
 - Valor de las conexiones, basadas en las reglas especiales de cada aparato.
 - Número y valor de los grupos de elementos ejecutados.

Función del juez D1:

- Servir de unión entre el jurado del aparato y el Supervisor del aparato. El Supervisor del aparato consultará con el Jurado Superior cuando sea necesario.
- Coordinar el trabajo de los jueces de línea, el cronometrador y el secretario.
- Asegurar un desarrollo eficaz de su aparato incluyendo el control del tiempo de calentamiento.
- Dar la luz verde, o cualquier otra señal reconocible, al gimnasta para hacerle saber que tiene treinta segundos para comenzar el ejercicio.
- Asegurarse que las penalizaciones neutrales de tiempo, línea o faltas de conducta se toman de la nota final antes de ser mostrada.

- f) S'assurer que les déductions pour exercices courts ont été appliquées.
- g) S'assurer que les déductions suivantes sont appliquées pour:
 - Non présentation avant et après l'exercice.
 - "0" pour exécution d'un saut non valable.
 - Aide pendant un saut, un exercice ou une sortie.

Les fonctions du jury D après la compétition:

Fournir à l'issue du concours, un rapport écrit selon les instructions reçues du président du CT en mentionnant:

- Les problèmes rencontrés, les irrégularités en ce qui concerne les documents de compétition, ambiguïtés, décisions fautives, ainsi que les noms et le nombre de gymnastes concernés.
- Le contenu des exercices, rédigé dans une langue officielle de la FIG. au Président du Comité technique masculin, et au Superviseur à l'engin en question dans les deux (2) mois suivant la compétition.

Article 5.4.2 Les fonctions du jury E

- a) Évalue l'exercice et détermine la somme des fautes (déductions) de façon indépendante et sans consulter ses collègues.
- b) Doit calculer et remettre ou afficher ses déductions pour:
 - Fautes générales.
 - Fautes techniques et de composition.
 - Fautes de tenue.
- c) Ils doivent remplir et signer les feuilles de jugement ou envoyer leurs déductions par l'intermédiaire de l'ordinateur.
- d) Ils doivent être en mesure d'enregistrer par écrit l'évaluation de tous les exercices de la compétition.

Article 5.4.3 Fonctions des juges de référence

Les juges de référence (2 par engins) ont été inclus dans les jurys d'engins pour les Jeux Olympiques et les Championnats du Monde pour créer un système automatique et rapide de correction en cas de problèmes avec les notes d'exécution.

Pour des autres compétitions ils peuvent être utilisés, mais cela n'est pas une obligation.

Article 5.5 Fonctions des juges de lignes, chronométreurs et secrétaires

Article 5.5.1 Juges de lignes et chronométreurs

Les juges de lignes et chronométreurs sont tirés au sort parmi les juges avec le brevet FIG pour servir comme suit:

Les juges de ligne:

- Déterminent toute infraction et déduction sur les dépassements des lignes de démarcations, en la signalant à l'aide d'un fanion rouge.
- Doivent informer le juge D1 sur toutes les infractions et les déductions appliquées par l'intermédiaire d'un rapport écrit dûment signé.

Les chronométreurs doivent:

- Chronométrer la durée totale de l'exercice (FX).

- f) To ensure the correct penalties for a short exercise are applied.
- g) To ensure the following deductions are applied for:
 - Failure to present before and after the exercise.
 - Performance of an invalid "0" vault.
 - Assistance during the: Vault, Exercise and Dismounts.

Function the D- Panel After the Competition:

Will submit a written competition report, as directed by the TC President with the following information:

- Forms listing violations, ambiguities and questionable decisions with the number and name of the gymnast.
- The content of all exercises to the President of the Men's Technical Committee and the Apparatus Supervisor in the Superior Jury in one of the official FIG languages within 2 months of the competition.

Article 5.4.2 Functions of the E - Panel

- a) They must observe the exercises attentively, evaluate the faults and apply the corresponding deductions correctly, independently and without consulting the other judges.
- b) They must record the deductions for:
 - General Faults.
 - Technical compositional errors.
 - Positional Errors.
- c) They must complete the score slip with a legible signature or enter their deductions into the computer.
- d) They must be able to provide a personal written record of their evaluation of all exercises.

Article 5.4.3 Function of the Reference Judges

The Reference Judges (2 by apparatus) for Olympic Games and World Championships were introduced to have an automatic and time saving correction system in case of problems with Execution scores. Other competitions may use Reference judges but are not obliged.

Article 5.5 Functions of the Timers, Line Judges and Secretaries

Article 5.5.1 The Timers and Line Judges

The Timers and Line Judges are drawn from among the Brevet judges to serve as:

Line judges to:

- Determine on Floor and VT stepping outside of the border marking and to acknowledge the fault by raising a red flag.
- Inform the D1 judge of any violation and deduction and sign and submit the appropriate written record.

Time judges are required to:

- Time the duration of the exercise (FX).

- f) Asegurarse que se aplican las penalizaciones correctas por ejercicio corto.
- g) Asegurar que se aplican las siguientes deducciones:
 - Falta por no presentarse al comienzo y final del ejercicio.
 - Ejecución de un salto "0".
 - Asistencia durante el salto, ejercicio o salida.

Función del jurado D después de la competición:

Entregará al Presidente del CT un informe escrito de la competición, con la siguiente información:

- Los problemas e irregularidades encontradas así como las decisiones cuestionables con el número y nombre del gimnasta.
- El contenido de todos los ejercicios, en una lengua oficial de la FIG al Presidente del Comité Técnico y al Supervisor del Aparato en cuestión en los 2 meses siguientes a la competición.

Artículo 5.4.2 Funciones del jurado E

- a) Observar el ejercicio atentamente, evaluar las faltas y aplicar correctamente las deducciones correspondientes, independientemente y sin consultar a los otros jueces.
- b) Calcular y entregar o mostrar sus deducciones por:
 - Faltas generales.
 - Faltas técnicas y de composición.
 - Faltas de compostura.
- c) Debe cumplimentar y firmar las hojas de puntuación o introducir sus deducciones en el ordenador.
- d) Debe ser capaz de registrar de forma personal su evaluación para todos los ejercicios.

Artículo 5.4.3 Funciones de los jueces de referencia

Los jueces de referencia (2 por aparato) se introdujeron en los Juegos Olímpicos y Campeonatos del Mundo para tener un sistema automático y rápido de corrección en caso de problemas con las notas de ejecución.

Pueden utilizarse en otras competiciones, pero no son obligatorios.

Artículo 5.5 Funciones del cronometrador, jueces de línea y secretarios

Artículo 5.5.1 Cronometrador y jueces de línea

El cronometrador y jueces de línea se sortean de entre los jueces con brevet FIG para servir como:

Juez de línea para:

- Determinar en suelo y salto por sobrepasar las líneas que marcan la superficie, señalándolo levantando un banderín rojo.
- Informar al juez D1 de cualquier infracción y deducción aplicada, mediante informe escrito debidamente firmado.

Cronometradore para:

- Cronometrar la duración del ejercicio (suelo).

- Contrôler le temps d'échauffement aux barres parallèles.
- Donner un signal acoustique au gymnaste à l'accomplissement de 60 et 70 secondes au sol.
- Informer par écrit le jury D sur toutes les infractions.
- Dans la situation où il n'existe pas un système électronique, ils doivent signaler le temps exact de dépassement de la durée prescrite.

Article 5.5.2 Fonctions des secrétaires

Les secrétaires doivent connaître le Code de pointage ainsi qu'avoir la connaissance de l'utilisation de l'ordinateur. Ils sont normalement nommés par le Comité d'organisation. Ils sont responsables (sous la surveillance du juge D1) de l'exactitude de toutes les entrées dans l'ordinateur, ils doivent:

- S'assurer que les équipes ou les gymnastes respectent l'ordre de passage.
- Opérer avec la lumière verte et rouge.
- Afficher correctement la note du gymnaste.
- Chronométrer la durée après une chute.
- Contrôler le temps pour le commencement de l'exercice après que la lumière verte se soit allumée.

Article 5.6 Placement des jurys a l'engin

Chaque juge doit être placé à un endroit et à une distance de l'engin lui permettant d'observer très nettement l'exercice et de remplir toutes ses fonctions.

- Le jury D doit être placé dans l'axe du centre de l'engin.
- Le chronométrateur doit être placé à coté du jury D.
- Les deux juges de ligne au sol se font face en position diagonale par rapport au praticable. Chaque juge de ligne observe les deux lignes de son côté.
- Le juge de ligne au saut doit être placé après la zone de réception.
- Lors de compétitions officielles de la FIG, les membres du Jury E se placent autour de l'engin dans le sens des aiguilles d'une montre, le premier à la gauche du Jury D.

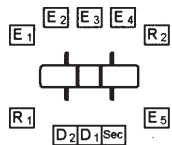

Il est permis de modifier la configuration des juges en fonction de la salle de compétition.

- Ensure adherence to the warm-up time on PB.
- On FX give an audible signal to the gymnast at completion of 60 and 70 seconds.
- Inform the D1 judge of any violation and deduction and sign and submit the appropriate written record.
- For time violations where there is no computer input, the time judge must record the exact amount of time over the time limit.

Article 5.5.2 Functions of the Secretaries

The Secretaries need to have COP and computer knowledge. They are usually appointed by the Organizing Committee. Under the supervision of the D1 Judge, they are responsible for the accuracy of all entries into the computers:

- Adherence to the correct order of the teams and gymnasts.
- Operating the green and red lights.
- Correct flashing of the Final Score.
- Time the duration of the fall period.
- Control the start of the exercise after the green light is lit.

Article 5.6 Seating Arrangements

The judges will be seated at a location and distance from the apparatus which permits an unobstructed view of the total performance and which permits them to fulfill all of their evaluation duties.

- D- Panel Judges must be in line with the centre of the apparatus.
- The timer sits by the Apparatus Jury (either side).
- The line judges at FX must sit at opposite corners and observe the 2 lines closest to them.
- The line judge at Vault must sit at the far end of the landing area.
- The placement of the E- jury will be clockwise around the apparatus beginning from the left of the D- Panel.

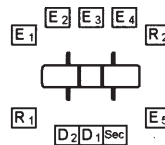

Variations in the seating arrangement are possible depending on the conditions available in the competition hall.

- Controlar el tiempo de calentamiento en paralelas.
- Señalar acústicamente al gimnasta en competición de suelo el paso por los 60 y 70 segundos.
- Informar al juez D1 de todas las infracciones y deducciones, mediante informe escrito.
- En el caso de que no exista un sistema electrónico, el tiempo exacto que ha sobrepasado el tiempo límite.

Artículo 5.5.2 Funciones de los secretarios

Los secretarios deben tener conocimiento del Código de Puntuación y los ordenadores. Normalmente son nombrados por el Comité Organizador. Son responsables, bajo la supervisión del juez D1, de la exactitud de los datos introducidos en el ordenador:

- Asegurar el respeto del orden de paso de equipos y gimnastas.
- Accionar la luz verde y la roja.
- Mostrar correctamente la nota final.
- Cronometrar la duración después de una caída.
- Controlar el comienzo del ejercicio después que la luz verde se encienda.

Artículo 5.6 Colocación de los jueces

Los jueces estarán sentados en una posición y distancia del aparato que permita una visión sin obstrucción de toda la ejecución así como para cumplir con todas sus funciones.

- Los jueces D deben estar alineados con el centro del aparato.
- El cronometrador sentado al lado del jurado D.
- Los jueces de línea en suelo deben estar en esquinas contrarias y observar las dos líneas cercanas a el.
- El juez de línea en salto debe sentarse cerca de la zona de recepción.
- El jurado E se colocará alrededor del aparato en el sentido de las agujas de reloj, empezando por la izquierda del jurado D.

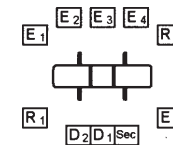

Se permiten variaciones en la colocación de los jueces teniendo en cuenta la sala de competición.

Article 5.7 Serment des juges (RT 7.12)

Aux Championnats du monde et aux autres compétitions internationales majeures, les jurys et les juges doivent respecter les termes du serment des juges:

“Au nom de tous les juges et officiels, je promets que nous remplirons nos fonctions pendant les Championnats du Monde FIG (ou autre manifestation officielle FIG) en toute impartialité, en respectant et suivant les règles qui les régissent, dans un esprit de sportivité.”

Article 5.8 Attribution d'un nom aux nouveaux éléments GAM

Un nouvel élément présenté lors d'une compétition reconnue par la FIG est admissible à une reconnaissance dans le Code de pointage, si un DT officiel de la FIG ou un membre du CTM de la FIG accrédité peut regarder l'exécution. Une vidéo de l'élément doit être remise au membre du CT présent pour examen et évaluation ultérieure lors de la réunion suivante du CTM.

Article 5.7 Judge's Oath (TR 7.12)

At the World Championships, and other important international events, juries and judges pledge to respect the terms of the Judges' Oath:

“In the name of all the judges and officials, I promise that we shall officiate in these World Championships (or any other official FIG Event) with complete impartiality, respecting and abiding by the rules which govern them, in the true spirit of sportsmanship.”

Article 5.8 MAG Naming of New Elements

Any new element performed at an FIG registered competition with an official FIG TD or FIG MTC member participating, in an accredited role and in attendance during the performance, is eligible for new element recognition in the Code of Points. A video of the completed element must be given to the TC member in attendance for later review and evaluation at the following MTC meeting.

Artículo 5.7 El juramento de los jueces (RT 7.12)

En los Campeonatos del Mundo y en otras competiciones internacionales importantes, jurados y jueces prometen respetar los términos del juramento de jueces siguiente:

“En nombre de todos los jueces y oficiales, prometo que cumpliremos nuestras funciones durante los Campeonatos del Mundo (u otra manifestación oficial FIG) con total imparcialidad, respetando y siguiendo las reglas que los dirigen, con un espíritu de deportividad.”

Artículo 5.8 Denominación de nuevos elementos en GAM

Todo elemento nuevo ejecutado en una competición registrada por la FIG, con un delegado técnico FIG o miembro del CTM/FIG en un puesto acreditado oficial y que vea su ejecución, puede reconocerse como elemento nuevo en el Código de Puntuación. Un video del elemento completo debe entregarse al miembro del CT para su posterior revisión y evaluación en la siguiente reunión de CTM.

PARTIE II Le jugement des exercices

Section 6

Le jugement des exercices de compétition

Article 6.1 Principes généraux

1. A chaque engin, deux notes séparées sont calculées pour chaque exercice, D et E.
 - Le Jury D détermine la note D, le contenu de l'exercice, et le Jury E la note E, qui représente la présentation de l'exercice par rapport aux exigences de composition, les fautes techniques et de tenue du corps.
 - La note D pour le contenu inclura par addition:
 - La valeur des 10 (ou 8 pour les juniors) meilleurs éléments, soit: la valeur de la sortie plus les 9 (ou 7 pour les juniors) meilleurs éléments, mais avec au maximum 5 éléments du même Groupe dans ceux qui comptent. Si, le juge peut choisir pour déterminer les 9 (ou 7 pour juniors) éléments, parmi des éléments de même valeur appartenant à des groupes différents, il doit les choisir au bénéfice du gymnaste. Après que les 9 (ou 7 pour juniors) meilleurs éléments plus la sortie de l'exercice aient été déterminés, il doit vérifier qu'il n'y ait pas plus de 5 éléments du même groupe d'éléments, en les comptabilisant (pour l'exercice au sol, le juge doit prendre en compte d'abord le groupe d'éléments de la sortie).

Exemple 1:

I	III	I	II	III	III	III	III	I	II	IV
A	B	B	B	B	B	B	C	C	C	D
	B	B	B	B	B	B	C	C	C	D

Exemple 2:

III	III	I	II	II	II	III	III	III	III	I	IV
B	B	B	B	B	B	B	D	D	D	D	D
B	B	B	B	B			D	D	D	D	D

En caractères gras les éléments qui comptent.

- La valeur des connexions, basée sur les règles spéciales pour chaque engin.
- La valeur pour les groupes d'éléments, exécutés parmi les 10 éléments qui comptent (8 pour juniors).
- La note E, à partir de 10 points, va évaluer par déductions appliquées en dixièmes de point:
 - La totalité des déductions pour les erreurs esthétiques et d'exécution.
 - La totalité des déductions pour les erreurs techniques et de composition.
- La somme la plus élevée et la somme la plus basse des déductions, exprimées en dixièmes de point pour les erreurs esthétiques, d'exécution, techniques et de composition

PART II Evaluation of exercises

Section 6

The Evaluation of Competition Exercises

Article 6.1 General Rules

1. Two separate scores, "D" and "E", will be calculated on all apparatus.
 - The D-jury determine the "D" score, the content of an exercise, and the E-jury the "E" score, i.e. the exercise presentation related to compositional requirements, technique and body position.
 - "D" score content will include by addition:
 - The additional difficulty value of 10 elements (8 for juniors), the best 9 (7 for juniors), but maximum 5 elements for the same Element Group, inside the best counting plus the value of the dismount. If the judge needs to choose the counting 9 (7 for juniors) elements from elements which have the same value but belong to different Element Groups, he must determine them to the benefit of the gymnast. Once the 9 (7 for juniors) best counting elements plus the dismount of the exercise are determined, the judge must count among them not more than 5 elements from the same element group (for FX, the Element Group of the dismount will count first).

Example 1:

I	III	I	II	III	III	III	III	I	II	IV
A	B	B	B	B	B	B	C	C	C	D
	B	B	B	B	B	B	C	C	C	D

Example 2:

III	III	I	II	II	II	III	III	III	III	I	IV
B	B	B	B	B	B	B	D	D	D	D	D
B	B	B	B	B			D	D	D	D	D

In bold letters counting elements.

- The connections value, based on special rules on different apparatus.
- Element Group Requirements Value, performed among the 10 counting elements (8 for juniors).
- "E" score, will start from 10 points and will evaluate by deductions applied in tenths of a point:
 - The total deductions for aesthetic and execution errors.
 - The total deductions for technical and compositional errors.
- The highest and the lowest sums of total deductions applied in tenths of a point for execution, aesthetic, technical and compositional errors are eliminated. The average remaining

PARTE II Evaluación de los ejercicios

Sección 6

La puntuación de los ejercicios de competición

Artículo 6.1 Principios generales

1. En todos los aparatos, se calcularán dos notas separadas, "D" y "E".
 - El jurado D determinará la nota "D", el contenido del ejercicio, y el jurado E la nota "E", que representa la presentación del ejercicio relativa a las exigencias de composición, faltas técnicas y de posición del cuerpo.
 - La nota "D" contiene la suma de:
 - Los valores de 10 elementos (8 para los juniors), los 9 mejores (7 para juniors), pero máximo 5 elementos del mismo Grupo de elementos, dentro de los mejores que cuentan más el valor de la salida. Si el juez necesita elegir los 9 (7 para juniors) elementos que cuentan de entre elementos que tienen el mismo valor pero de diferente grupo de elementos, debe elegirlos beneficiando al gimnasta. Después de determinar los 9 (7 para juniors) mejores elementos que cuentan más la salida, el juez debe tener en cuenta no más de 5 del mismo grupo de elementos (en Suelo, el grupo de elemento de la salida se contará el primero).

Ejemplo 1:

I	III	I	II	III	III	III	III	I	II	IV
A	B	B	B	B	B	B	C	C	C	D
	B	B	B	B	B	B	C	C	C	D

Ejemplo 2:

III	III	I	II	II	II	III	III	III	III	I	IV
B	B	B	B	B	B	B	D	D	D	D	D
B	B	B	B	B			D	D	D	D	D

En negrita los elementos que cuentan.

- Los valores de conexión, basados en las reglas de cada uno de los aparatos.
- El valor de los grupos de elementos que se encuentran entre los 10 elementos que cuentan (8 para juniors).
- La nota "E" parte de 10 puntos, evaluándose aplicando deducciones de décimas de punto:
 - Deducción total por errores estéticos y de ejecución.
 - Deducción total por errores técnicos y de composición.
- Se eliminan la suma de las deducciones mayor y menor expresadas en décimas de punto por errores de ejecución, estéticos, técnicos y de composición. La media de las sumas

seront éliminées. La moyenne des sommes des déductions restantes, soustraite des 10 p. représente la note E.

Article 6.2 Détermination de la note finale

1. La note finale d'un exercice sera établie par l'addition de la note D et de la note Finale E.
2. Les règles qui gouvernent l'évaluation des exercices et la détermination de la note finale sont identiques pour toutes les sessions de compétition (Qualification, Finale par équipe, Concours individuel multiple, Finale par engin) à l'exception des sauts, qui ont des règles spéciales pour la qualification et la finale par engin (voir le Section 13).
3. Le total du Concours individuel multiple est la somme des notes finales obtenues pour les six exercices.
4. Le total de l'équipe est calculé conformément au Règlement technique en vigueur.
5. Les critères de qualification pour la participation à la Finale par équipe, au Finale individuel et à la Finale par engin sont régis par le Règlement technique en vigueur.
6. En règle générale, la note finale est calculée par le secrétariat à l'engin, mais doit être confirmée par le superviseur de l'engin avant d'être affichée.
7. Aux compétitions officielles de la FIG, la note de Jury D et la note E (la moyenne de déductions de la présentation de l'exercice à soustraire de 10 par chaque juge du Jury E) seront affichées. Chaque note individuelle du Jury E paraîtra sur les feuilles des résultats officiels. À toutes les autres compétitions, la note D, la note E et la note finale doivent être affichées.

Article 6.3 - Exercice court

Pour l'exécution de la présentation, le gymnaste peut obtenir un score E maximum de 10,00 points.

Le jury D appliquera, pour un exercice court, la déduction neutre appropriée (pénalité) de la note finale.

- 7 éléments ou plus - 0.0 points
- 5 - 6 éléments - 4.0 points
- 3 - 4 éléments - 6.0 points
- 1 à 2 éléments - 8.0 points
- Aucun élément - 10.0 points

Section 7

Prescriptions concernant la note D (DV)

Article 7.1 La difficulté

1. Au sol, au cheval-arçons, aux anneaux, aux barres parallèles et à la barre fixe, les valeurs de difficulté suivantes seront prises en considération dans toutes les compétitions:

Parties de valeur	A	B	C	D	E	F	G	H	I
Valeur	0.10	0.20	0.30	0.40	0.50	0.60	0.70	0.80	0.90

sums is subtracted from the 10 points in order to determine the Final "E" Score.

Article 6.2 - Determination of the Final Score

1. The Final Score of an exercise will be established by the addition of the "D" and final "E" scores.
2. The rules governing the evaluation of the exercises and the determination of the Final Score are identical for all sessions of optional competition (Qualification, Team Final, All Around Final, Apparatus Finals) except for Vault, where special rules in Qualification and in Apparatus Finals apply (see Section 13).
3. The All-Around Score is the sum of the Final Scores obtained on the six exercises.
4. The Team Score is calculated in accordance with the current Technical Regulations that govern that competition.
5. Qualification for, and participation in, the Team Final, the All Around Final, and the Apparatus Finals will occur in accordance with the current Technical Regulations that govern that competition.
6. The Final Score is normally calculated by the competition scoring personnel but must be confirmed by the Apparatus Supervisor before it is displayed.
7. At official FIG competitions, the single "D" score from the D-jury and the "E" score (the average of exercise presentation deductions subtracted from 10 from each judge of the E-jury) will be displayed. Each individual score of the E-jury will appear on the main results form. At all other competitions, the "D" score, "E" score and the Final Score must be displayed.

Article 6.3 - Short exercise

For exercise presentation, the gymnast may earn a maximum E- Score of 10.00 points.

The D -Panel will take the appropriate neutral deduction (penalty) for a short exercise from the Final Score.

- 7 or more elements - 0.0 points
- 5 - 6 elements - 4.0 points
- 3 - 4 elements - 6.0 points
- 1 to 2 elements - 8.0 points
- No elements - 10.0 points

Section 7

Regulations Governing the D score (DV)

Article 7.1 Difficulty

1. On Floor Exercise, Pommel Horse, Rings, Parallel Bars, and Horizontal Bar, the following difficulty values will count in all competitions:

Values parts Value	A	B	C	D	E	F	G	H	I
Value	0.10	0.20	0.30	0.40	0.50	0.60	0.70	0.80	0.90

restantes, restadas de los 10 puntos, será la nota final "E".

Artículo 6.2 - Determinación de la nota Final

1. La nota final de un ejercicio se establecerá como la suma de la notas "D" y "E" finales.
2. Las reglas que regulan la evaluación de los ejercicios y la determinación de la nota final son idénticas en todos los concursos de competición (calificación, finales de equipos, final individual y finales por aparatos) excepto en salto que tiene reglas especiales en la calificación y las finales por aparatos (ver Sección 13).
3. La nota individual es la suma de las notas finales en los seis ejercicios.
4. La nota del equipo se calcula de acuerdo con el reglamento técnico que regule la competición.
5. La calificación para, y la participación en, la final de equipos, individual y por aparatos, se hace de acuerdo con el reglamento técnico que regule la competición.
6. La nota final se calcula normalmente por el personal de cálculo de la competición, pero debe ser confirmado por el Supervisor del aparato antes de hacerse pública.
7. En las competiciones oficiales de la FIG, la nota del jurado D y la nota E (la media de las deducciones de la presentación del ejercicio deducidas de 10 por cada juez del jurado E) serán mostradas. Cada nota individual del jurado E aparecerá en los formularios de resultados. En el resto de competiciones, la nota D y E, y la nota final del ejercicio deben mostrarse.

Artículo 6.3 - Ejercicio corto

Por la presentación del ejercicio, el gimnasta puede obtener un máximo de 10.00 puntos.

El jurado D utilizará la deducción neutra apropiada (penalización) por ejercicio corto de la nota final.

- 7 o más elementos - 0.0 puntos
- 5 - 6 elementos - 4.0 puntos
- 3 - 4 elementos - 6.0 puntos
- 1 o 2 elementos - 8.0 puntos
- sin elementos - 10.0 puntos

Sección 7

Reglas relativas a la nota D (DV)

Artículo 7.1 La dificultad

1. En suelo, caballo con arcos, anillas, paralelas y barra fija, las dificultades se valorarán en todas las competiciones de la siguiente forma:

Partes	A	B	C	D	E	F	G	H	I
Valor	0.10	0.20	0.30	0.40	0.50	0.60	0.70	0.80	0.90

2. Dans la mesure du possible, seuls des éléments singuliers sont inclus dans les Tableaux de Difficulté. Dans le code une valeur de difficulté unique et un numéro d'identification unique sont attribués à chaque élément.
3. Dans les compétitions officielles de la FIG, les éléments qui ne sont pas inscrits dans les Tableaux de Difficulté doivent être soumis pour évaluation au Président du Jury Supérieur 24 heures avant l'entraînement sur podium. Des valeurs provisoires peuvent être données, ainsi qu'aux autres compétitions internationales, locales et/ou nationales par les autorités techniques des dites compétitions.
4. Un élément (ou éléments avec le même numéro d'identification) peut être répété, mais un tel élément répété ne peut pas contribuer à la construction de la note D (voir des règles supplémentaires qui limitent la répétition au cheval-arçons et aux anneaux dans les Sections 11 et 12).
5. Les éléments qui ne paraissent plus dans le Code ne sont pas autorisés, ou doivent être considérés inférieurs à la valeur A.
6. Les éléments dans une même case avec des valeurs différentes peuvent être effectués dans le même exercice avec les deux éléments qui contribuent au Score "D".

Article 7.2 Les exigences du groupe d'éléments et de sortie.

1. Ce facteur de taxation permet au juge d'évaluer les mouvements exigés. Jointes aux éléments choisis en fonction des aptitudes personnelles et des capacités individuelles du gymnaste, ces exigences complètent l'exercice et assurent une plus grande variété de mouvements.
 2. A chaque engin il y a trois groupes d'éléments, marqués par les chiffres I, II, III, et sauf au sol, une sortie identifiée dans le groupe IV.
 3. Le gymnaste doit inclure dans son exercice au moins un élément de chacun des trois groupes d'éléments.
 4. Un élément ne peut remplir que l'exigence du groupe d'éléments dans lequel il se trouve dans les Tableaux de difficulté.
 5. Pour chaque groupe d'éléments rempli (parmi les 10 éléments qui comptent), le Jury D accorde 0.50 point.
 6. Chaque exercice doit se terminer par une sortie légitime, inscrite au groupe d'éléments des Sorties. (voir Sections 10 et 13 pour les règles spécifiques pour sol et pour les sauts). Sont considérées comme sorties non légitimes:
 - i. Une sortie en poussant avec les pieds (exception au Sol).
 - ii. Une sortie incomplète ou partiellement exécutée.
 - iii. Une sortie dont la réception ne s'effectue pas sur les pieds (y compris les roulés au sol).
 - iv. Une sortie dont la réception est exécutée intentionnellement latéralement.
- NB. L'exécution de l'un de ces éléments entraîne automatiquement la non reconnaissance de la sortie et du groupe d'éléments correspondant (Jury D).

- 2.-To the extent possible, only single elements are included in the Difficulty Tables. Each element is given a unique difficulty value and a unique Code Identification Number.
3. Elements that are not listed in the Difficulty Tables must be submitted for a difficulty rating to the Chair of the Superior Jury 24 hours in advance of podium training at official FIG Competitions. Provisional difficulty ratings may be given by Technical Authorities at other international, national, and local competitions.
4. An element (or element with the same Code Identification Number) may be repeated but such repeated element may not contribute towards the "D" score. See additional regulations restricting repetition for Pommel Horse and Rings in Section 11 and 12.
- 5.-Elements that no longer appear in the Code are usually not permitted or fall below the value of an A.
6. Elements in same box with different values may be performed in the same exercise with both elements contributing to the "D" Score.

Article 7.2 Element Group and Dismount Requirements

1. With this evaluation category, the judge evaluates those required movement patterns which, in addition to the gymnast's personal inclinations and technical abilities, are intended to enhance the variety of movement in the construction of an exercise.
 2. Each apparatus has three Element Groups designated as I, II, III, and, except for Floor Exercise, a Dismount Group designated as IV.
 3. In his exercise, the gymnast must include at least one element from each of the three Element Groups.
 4. An element may meet the Element Group requirement only for the Element Group under which it is located in the Difficulty Tables.
 5. Each Element Group requirement fulfillment (inside the 10 counting elements) is awarded with 0.5 points by the D-jury.
 6. Every exercise must end with a legitimate dismount listed under the Dismount Element Group. (see Section 10 and 13 for specific regulations for Floor Exercise and Vault). Non-legitimate dismounts include:
 - i. A dismount that pushes off the feet (except on Floor Exercise).
 - ii. An exercise finished with a partially shown or incomplete dismount.
 - iii. A dismount that does not land on the feet (including rollout elements on Floor Exercise).
 - iv. A dismount that intentionally lands sideways.
- NB. Such elements always lead to non-recognition by the D-jury of the element and the Element Group.

2. En la medida de lo posible, sólo están incluidos en las tablas de dificultad elementos individuales. Cada elemento tiene un único valor de dificultad y número de identificación.
3. Los elementos que no están incluidos en las tablas de dificultad deben ser valorados por el Presidente del jurado Superior, 24 horas antes del entrenamiento oficial de pódium en las competiciones oficiales de la FIG. Se pueden dar valoraciones provisionales de dificultad por autoridades técnicas en otras competiciones internacionales, nacionales o locales.
4. El gimnasta puede repetir un elemento (o elemento con el mismo número de identificación del Código) pero este elemento no contribuye para la nota D. Ver reglas adicionales relativas a la repetición en caballo con arcos y anillas en las Secciones 11 y 12.
5. Elementos que no aparecen en el código normalmente no están permitidos o tienen un valor menor a A.
6. Elementos en el mismo cuadro con diferente valor pueden realizarse en el ejercicio, contribuyendo ambos para la nota D.

Artículo 7.2 Exigencias de Grupos de elementos y salida

1. Con este factor de puntuación, el juez evalúa los movimientos requeridos que, junto con las elecciones personales del gimnasta y sus habilidades técnicas, refuerzan la variedad de movimientos en la construcción de un ejercicio.
 2. Cada aparato tiene tres Grupos de Elementos designados con I, II, III, y, excepto en suelo, un grupo de salida designado como IV.
 3. En su ejercicio, el gimnasta debe incluir un elemento por lo menos de cada uno de los tres Grupos de Elementos.
 4. Un elemento sólo puede cumplir el requisito del grupo de elemento en el que se encuentra en las tablas de dificultad.
 5. Por cada grupo de elemento ejecutado adecuadamente (dentro de los 10 elementos contados) el jurado D le otorga 0,5 puntos.
 6. Cada ejercicio debe terminar con una salida incluida en el Grupo de Elementos salidas. (ver Sección 10 y 13 para las reglas específicas de suelo y salto). Una salida no se considera válida cuando:
 - i. Se realiza con apoyo de pies (excepto suelo).
 - ii. Cuando el ejercicio termina mostrando una salida parcial o incompleta.
 - iii. Cuando la salida no se recepciona con los pies (incluidos los elementos a rodar en suelo).
 - iv. Cuando la salida se recepciona intencionadamente lateral.
- NB. La realización de uno de estos elementos siempre implica que el Jurado D no reconoce el elemento ni el Grupo de Elemento.

7. Concernant l'exigence du groupe d'éléments sortie, la règle suivante sera appliquée:

- Valeur A ou B 0.00 p. (exigence non remplie).
- Valeur C +0.30 p. (exigence partiellement remplie).
- Valeur D ou sup. +0.50 p. (pleine valeur).

Pour juniors:

- Valeur A 0.00 p. (exigence non remplie).
- Valeur B +0.30 p. (exigence partiellement remplie).
- Valeur C ou sup. +0.50 p. (pleine valeur).

Article 7.3 Les points des connexions

1. Ce facteur de taxation donne aux Jury D la possibilité de valoriser les liaisons particulières. Il permet ainsi de mieux différencier les meilleurs exercices contenant des liaisons entre éléments d'après les règles spéciales à chaque engin.
2. Les points des connexions ne peuvent être accordés que pour des liaisons directes d'éléments de valeur supérieure, lorsque l'exécution technique de l'élément ou de la liaison et la tenue sont bonnes, sans faute grossière.

Article 7.4 Le rôle du Jury D

1. Le Jury D est responsable de l'évaluation du contenu et du calcul de la note D correcte de l'exercice à chaque engin selon les prescriptions des Sections 10 à 15. Sauf dans les cas prévus à l'article 7.4 le Jury D doit reconnaître chacun des éléments réglementaires exécutés correctement.
2. Le gymnaste ne doit inclure dans son exercice que des éléments qu'il peut exécuter en toute sécurité et qu'il maîtrise parfaitement du point de vue esthétique et technique. Les éléments très mal exécutés ne sont pas reconnus par le Jury D et sont pénalisés par le Jury E.
3. Chaque élément est évalué en fonction de la position finale correcte à atteindre ou de l'exécution correcte exigée.
4. Le Jury D ne peut attribuer une valeur à un élément qu'il ne reconnaît pas.
5. Le Jury D ne reconnaît pas les éléments dont l'exécution s'éloigne de façon marquée de l'exécution prescrite. Le Jury D ne reconnaît pas un élément notamment dans les cas suivants:
 - a) Au sol, le gymnaste commence l'élément à l'extérieur de la surface autorisée (voir Section 10 art. 10.2.1.3a).
 - b) Au saut, le gymnaste exécute un saut non réglementaire prévu à la Section 13.
 - c) À la barre fixe, le gymnaste exécute l'élément avec les pieds sur la barre ou à partir de cette position (voir Section 15).
 - d) À tous les engins, le gymnaste exécute un élément de maintien ou de force avec jambes écartées qui n'apparaît pas aux tableaux de difficultés.
 - e) L'élément est tellement modifié lors de son exécution qu'il ne correspond plus à l'élément désigné par son numéro d'identification ou n'en a plus la valeur (voir aussi Annexe A.3.i). Par exemple:
 - i. Un élément de force exécuté presque entièrement en élan.

7. Regarding Dismount element group requirements, the following rule will be applied:

- A or B value dismount 0.00 p. (does not fulfill requirement).
- C value dismount +0.30 p. (partial requirement value).
- D or higher value +0.50 p. (full requirement value).

For juniors:

- A value dismount 0.00 p. (does not fulfill requirement).
- B value dismount +0.30 p. (partial requirement value).
- C or higher value +0.50 p. (full requirement value).

Article 7.3 Connection Points

1. This evaluation factor provides the D-jury with the possibility of awarding special connections. Thereby, these Connection Points serve to better differentiate the exercises which contain special connections between elements, as particularly described on each apparatus.
2. Connection Points may be awarded only for directly connected recognized high valued elements performed without a large error.

Article 7.4 Evaluation by the D-jury

1. The D-jury is responsible for evaluating the content of the exercise and determining the correct "D" score on each apparatus as defined in Sections 10 to 15. Except in the circumstances defined in Article 7.4 the D-jury is obligated to recognize and credit each legal element that is correctly performed.
2. The gymnast is expected to include in his exercise only elements that he can perform with complete safety and with a high degree of aesthetic and technical mastery. Very poorly performed elements will not be recognized by the D-jury and will be deducted by the E-jury.
3. Each element is defined to the perfect end position or as being performed with perfection.
4. An element that is not recognized by the D-jury will receive no value.
5. An element will not be recognized by the D-jury if it deviates significantly from the prescribed execution. An element will not be recognized or credited for reasons including, but not necessarily restricted to, the following:
 - a) If, on Floor Exercise, the element is performed beginning outside of the floor area (see Section 10 Art. 10.2.1.3a).
 - b) If, on Vault, the gymnast performs an invalid Vault as defined in Section 13.
 - c) If on Horizontal Bar, an element is performed with or from feet on the bar (see Section 15).
 - d) If a hold or strength element with straddled legs not listed in the difficulty tables is performed on any apparatus.
 - e) If the element is so altered in performance that it can no longer lay any claim to its identification number or value (see also Appendix A.3.i), for example:
 - i. A strength element performed almost entirely with swing.

7. Con respecto al requerimiento de elemento del grupo de salidas, se aplica la siguiente regla:

- Salida valor A o B 0.00 p. (no cumple requerimiento).
- Salida valor C +0.30 p. (requerimiento parcial).
- Salida D o mayor +0.50 p. (requerimiento completo).

Para junior:

- Salida valor A 0.00 p. (no cumple requerimiento).
- Salida valor B +0.30 p. (requerimiento parcial).
- Salida C o mayor +0.50 p. (requerimiento completo).

Artículo 7.3 Puntos de conexión

1. Este factor de puntuación proporciona al jurado D la posibilidad de dar conexiones especiales. Por ello, los puntos de conexión sirven para diferenciar mejor entre los ejercicios que contienen conexiones especiales entre elementos, tal y como particularmente se describe en cada aparato.
2. Se pueden dar puntos de conexión sólo por la ejecución de elementos reconocidos de alto valor directamente conectados realizadas sin una falta grande.

Artículo 7.4 Evaluación del jurado D

1. El jurado D es el responsable de evaluar el contenido del ejercicio en cada aparato y determinar la nota D correcta, tal como se define en las secciones 10 a 15. Excepto en las circunstancias definidas en el artículo 7.4, el jurado D debe reconocer y valorar cada elemento válido correctamente realizado.
2. Se espera que el gimnasta incluya en su ejercicio sólo elementos que pueda realizar con completa seguridad y con alto grado de estética y maestría técnica. El jurado D no reconocerá elementos con una muy mala ejecución y el jurado E los penalizará.
3. Cada elemento se define por una posición final perfecta o por una realización perfecta.
4. Un elemento no reconocido por el jurado D, no recibirá valor.
5. Un elemento no será reconocido por el jurado D si muestra una desviación significativa de la ejecución descrita. Un elemento no será reconocido, ni contará por las razones, además de otras posibles, siguientes:
 - a) Sí, en suelo, el elemento se empieza fuera de la superficie del suelo. (ver sección 10 art.10.2.1.3a).
 - b) Sí, en salto, el gimnasta realiza un salto no válido tal como se define en el sección 13.
 - c) Sí en barra fija, un elemento se realiza con o desde los pies en la barra (ver sección 15).
 - d) Si se ejecuta un elemento de mantenimiento o fuerza con piernas abiertas no identificado en las tablas de dificultad en cualquier aparato.
 - e) Sí el elemento se ejecuta tan alterado, que no se puede reconocer su número de identificación (ver también el Anexo A.3.i), por ejemplo:
 - i. Un elemento a fuerza ejecutado casi totalmente a impulso.

- ii. Un élément d'élan exécuté presque entièrement en force.
- iii. Un élément en position tendue exécuté en position groupée ou carpé marquée, ou vice versa. Dans pareil cas, le Jury D accorde normalement la valeur de l'élément tel qu'il est exécuté.
- iv. Un élément de force avec les jambes serrées exécuté avec les jambes écartées.
- v. Un élément de maintien en force exécuté avec flexion marquée des bras.
- vi. Aux anneaux, un élément à l'appui renversé ou menant à l'appui renversé maîtrisé avec les jambes ou les pieds appuyés sur les câbles.
- f) Le gymnaste complète l'élément avec l'aide d'un assistant.
- g) Le gymnaste chute sur ou depuis l'engin pendant l'exécution de l'élément, ou modifie ou interrompt ce dernier de quelque autre façon.
- h) Le gymnaste chute sur ou depuis l'engin pendant l'exécution de l'élément avant d'avoir atteint une position finale qui lui permette de continuer l'exercice par au moins un élan.
- i) Le gymnaste tient un élément de maintien en force ou un simple élément de maintien sans arrêt.
- j) Le gymnaste exécute un élément d'élévation en force à partir d'un élément de maintien en force qui n'a pas été reconnu pour une raison ou une autre.
- k) À la plupart des engins, le gymnaste exécute un élément avec rotations longitudinales et présente une rotation excessive ou insuffisante égale ou supérieure à 90°, ou exécute un élément d'élan dont la position finale présente une déviation égale ou supérieure à 45° par rapport à la position finale correcte (voir aussi Annexe A.3.i). Dans certains cas, particulièrement au saut, une rotation excessive ou insuffisante de 90° peut mener à la reconnaissance d'un saut de valeur différente par le Jury D.
- l) Au cheval-arçons, un élément en appui transversal ou latéral présente une déviation égale ou supérieure à 45° par rapport à l'appui correct pendant la majeure partie de son exécution;
- m) Aux engins concernés, un élément de maintien en force ou un simple élément de maintien présente une déviation égale ou supérieure à 45° par rapport à la position horizontale correcte du corps, des bras ou des jambes. Par exemple:
- La tête du gymnaste se situe entièrement au-dessus du cercle des anneaux dans une croix renversée (en règle générale, cela correspond à une déviation > 45°).
 - Les aisselles du gymnaste se situent entièrement au-dessus du cercle des anneaux dans une croix (en règle générale, cela correspond à une déviation > 45°).
 - (voir aussi article 9.2.8).
6. Dans tous les cas, le Jury D doit faire preuve de discernement et prendre sa décision dans l'intérêt de la gymnastique. En cas d'hésitation, il doit laisser le bénéfice du doute au gymnaste.
7. En règle générale, les éléments non reconnus par le Jury D en raison d'une exécution incorrecte sont en outre pénalisés sévèrement par le Jury E.
- ii. A swing element performed almost entirely with strength.
- iii. A stretched position element performed with a distinct tuck or pike or vice versa. In such cases an element is normally given the value of the element as performed.
- iv. A strength element normally performed with legs together is performed with legs straddled.
- v. A strength hold element performed with significantly bent arms.
- vi. An element in or to handstand on Rings that is controlled with the legs or feet against the cables.
- f) If the element has been completed with the assistance of a spotter.
- g) If the gymnast falls on or from the apparatus during an element, or alters, or interrupts it in some other manner.
- h) If the gymnast falls on or from the apparatus during an element without having reached an end position that permits continuation with at least a swing.
- i) If a strength hold element or a simple hold element is not held.
- j) If a press or pull out comes from a strength hold element which has not been recognized or credited for any reason.
- k) If a twisting element on most apparatus is performed with an over- or under-rotation of 90° or greater or if a swinging element is performed with a deviation from the perfect end position of 45° or greater (see also Appendix A.3.i). In some circumstances, especially on Vault, an over- or under-rotation of 90° may result in the recognition of different value for the vault by the D-jury.
- l) If, on Pommel Horse, elements in cross support or in side support deviate from the correct support orientation by 45° or greater for the greater portion of the element.
- m) If strength hold positions or simple hold positions on any apparatus deviate from the correct horizontal body, arm, or leg position by 45° or greater. This means, for example:
- Inverted cross with the head of the gymnast entirely above the circle of the rings. (This is usually >45°).
 - Cross with the arm pits entirely above the circle of the rings. (This is usually >45°).
 - (see also Article 9.2.8).
6. In all cases, the D-jury is to make decisions based on gymnastics sense and to decide in the interests of the sport of gymnastics. In cases of doubt, the benefit of that doubt must be given to the gymnast.
7. Elements performed so poorly that they are not recognized by the D-jury will normally be severely deducted by the E-jury as well.
- ii. Un elemento a impulso ejecutado casi totalmente a fuerza.
- iii. Un elemento extendido ejecutado agrupado o en carpa o viceversa. En estos casos al elemento se le da el valor del elemento ejecutado.
- iv. Una posición de fuerza con piernas juntas ejecutada con piernas abiertas.
- v. Una posición de fuerza ejecutada con los brazos marcadamente doblados.
- vi. Un elemento en o través del apoyo invertido en anillas, que es controlado con las piernas o los pies en los cables.
- f) Sí el elemento se termina con la ayuda del asistente.
- g) Sí el gimnasta cae del o sobre el aparato durante un elemento, o lo altera, o lo interrumpe de cualquier otra forma.
- h) Sí el gimnasta cae del o sobre el aparato durante un elemento sin haber llegado a la posición final que permita continuar sin al menos un impulso.
- i) Sí un elemento estático de fuerza o una posición de mantenimiento simple no se para.
- j) Sí una elevación viene desde una posición de fuerza que no ha sido reconocida o valorada por cualquier razón.
- k) Sí un elemento de giro en la mayoría de los aparatos se realiza con una rotación menor o mayor de 90° o si un elemento de impulso se ejecuta con una desviación de 45° o más con la posición final perfecta (ver el Anexo A.3.i). En algunas circunstancias, especialmente en salto, una rotación en más o menos de 90° puede resultar reconocida por el jurado D con un valor diferente.
- l) Sí, en caballo con arcos, los elementos en apoyo transversal o en apoyo lateral tienen una desviación de 45° o más con la posición correcta de apoyo en la mayor parte del elemento.
- m) Sí posiciones de mantenimiento a fuerza o simples posiciones de mantenimiento en cualquier aparato se desvían de la posición horizontal del cuerpo, brazos o en la posición de las piernas en 45° o más. Por ejemplo:
- Cristo invertido con la cabeza del gimnasta completamente por encima del círculo de las anillas (por lo general > 45°).
 - Cristo con los hombros completamente por encima del círculo de las anillas (por lo general > 45°).
 - (ver también Artículo 9.2.8).
6. En todos los casos el jurado D decidirá basándose en el sentido e interés de la gimnasia. En casos de duda, se concederá al gimnasta el beneficio de la duda.
7. Normalmente los elementos ejecutados tan mal que no son reconocidos por el jurado D serán penalizados severamente por el jurado E.

- En cas de répétitions spéciales, les éléments avec la valeur de difficulté la plus importante comptent en premier.
- Pour la reconnaissance de la difficulté au cheval d'arçons et pour l'exercice au sol, la sortie est toujours le premier élément qui compte.

Article 7.5 Répétitions

- Le gymnaste ne peut répéter son exercice sauf s'il a dû l'interrompre pour des raisons indépendantes de sa volonté.
- Si le gymnaste chute sur ou depuis l'engin, il peut reprendre son exercice à l'endroit où il a chuté ou répéter l'élément manqué pour que celui-ci soit reconnu et poursuivre (voir article 9.2.5).
- Les éléments (n° d'identification) répétés ne peuvent être reconnus ni donner droit à des points de connexions. Il en va de même pour les éléments répétés dans les liaisons (exceptions: au cheval arçons certains éléments et cercles, dont la valeur augmente s'ils sont exécutés deux fois dans des enchaînements particuliers, et aux anneaux - voir Section 11 et 12).
- Si, pour une raison ou une autre, la difficulté d'un élément ne peut être reconnue, alors celui-ci ne peut remplir aucune exigence du groupe d'éléments.

Article 7.6 Évaluation du Jury D

Action du Gymnaste	Évaluation par le jury D
Exigences des groupes d'éléments remplis	Ajout de 0.5 de point chaque fois
Exigence pour groupe d'éléments sorties	Sortie de valeur A ou B = + 0.0
	Sortie de valeur C = + 0.3
	Sortie D ou plus = + 0.5
Juniors	Sortie de valeur A = + 0.0
	Sortie de valeur B = + 0.3
	Sortie de valeur C ou sup. = + 0.5
Fautes conduisant à la non reconnaissance (voir Art. 7.4 et 9.4)	non reconnaissance de la difficulté
Élément complété avec l'aide d'un assistant	non reconnaissance de la difficulté
Pas de maintien	non reconnaissance de la difficulté
Répétition d'un élément	autorisée mais non comptabilisée
Sortie avec poussée des pieds ou autre sortie non réglementaire	non reconnaissance de l'élément et du groupe d'élément sortie
Maintien en force avec jambes écartées ou autre élément interdit	non reconnaissance de l'élément

- The elements with the highest difficulty values will be counted first in cases of Special Repetition.
- For recognition of difficulty on Pommel Horse and Floor Exercise, the dismount is always counted first.

Article 7.5 Repetition

- An exercise may not be repeated unless the gymnast has to interrupt his exercise for reasons outside of his control.
- If the gymnast falls on or from the apparatus, he may choose to continue with his exercise from the fall or to repeat the missed element for credit and continue from there. (See Article 9.2.5).
- No element (same Code Identification Number) may be repeated for difficulty credit or for Connection Points. This applies also to elements repeated in connections (exceptions: certain Pommel Horse elements and circles that increase in value if performed twice in special combinations, and Rings - see Section 11 and 12).
- If the difficulty of an element is not recognized for any reason, then that element can also not meet an Element Group Requirement.

Article 7.6 D - Jury Evaluation

Gymnast's Actions	D-jury evaluation
Fulfilling of Element Group Requirements	Adding 0.5 for each
Dismount Element Group Requirement	A or B value dismount = + 0.0
	C value dismount = + 0.3
	D value or higher dismount = + 0.5
Juniors	A value dismount = + 0.0
	B value dismount = + 0.3
	C value dismount or higher = + 0.5
Errors leading to non-recognition (see Article 7.4 and 9.4)	Non-recognition of the Difficulty
Assistance by spotter in completion of element	Non-recognition of the Difficulty
Not holding	Non-recognition of the Difficulty
Repeated element	Permitted but given no value
Pushing with feet for dismount or other non-legitimate dismount	Non-recognition of the element and dismount element group requirement
Straddled strength hold or other prohibited elements	No recognition of the element

- En el caso de repetición, el elemento de mayor valor de dificultad se cuenta primero.
- En el reconocimiento de dificultad de caballo con arcos o suelo, la salida se cuenta la primera.

Artículo 7.5 Repeticiones

- Un ejercicio no puede repetirse a no ser que el gimnasta tenga que interrumpir su ejercicio por razones ajenas a él.
- Si el gimnasta se cae sobre o del aparato, puede elegir entre continuar desde la caída o repetir el elemento que falta para su reconocimiento y continuar desde él (ver artículo 9.2.5).
- No se puede reconocer ni dar conexión a un elemento repetido (con el mismo número de identificación en el código). Esto se aplica también a los elementos repetidos en conexión (exc.: algunos elementos en caballo con arcos y molinos que aumentan su valor si se realizan dos veces en combinaciones especiales y en las anillas - ver Sección 11 y 12).
- Si no se reconoce la dificultad de un elemento, ese elemento tampoco puede cumplir como requerimiento de Grupo de elemento.

Artículo 7.6 Evaluación del Jurado D

Acción del gimnasta	Evaluación Jurado D
Cumplir completamente el requerimiento de grupo de elemento	Sumar 0,5 por cada uno
Cumplir el requerimiento de grupo de Salida	Salida valor A o B = + 0.0
	Salida valor C = + 0.3
	Salida valor D o superior = + 0.5
Júnior	Salida valor A = + 0.0
	Salida valor B = + 0.3
	Salida valor C o superior = + 0.5
Falta en la recepción hasta el no reconocimiento (ver artículo 7.4 y 9.4)	Dificultad no reconocida
Ayuda del asistente en la realización de un elemento	Dificultad no reconocida
Sin parada	Dificultad no reconocida
Repetición de un elemento	Permitido pero sin valor
Salida con apoyo de pies u otra salida no permitida	Grupo de elemento salida no reconocido
Posiciones de fuerza con piernas abiertas u otro elemento prohibido	Elemento no reconocido

Section 8

Prescriptions concernant la note E

Article 8.1 Description de la présentation de l'exercice

1. La présentation de l'exercice porte uniquement sur les facteurs qui caractérisent une prestation gymnique contemporaine et dont l'absence est pénalisée par le Jury E:
 - a) Exécution technique, la composition (les exigences générales concernant la construction de l'exercice), esthétique et tenue.
2. La présentation de l'exercice a une valeur maximale de 10,0 points.

Article 8.2 Calcul des déductions du Jury E

1. Les juges du Jury E doivent juger l'exercice et calculer les déductions sans se consulter, et fournir leur note dans les 20 secondes suivant la fin de l'exercice.
2. Chaque juge du Jury E évalue l'exercice en fonction de l'exécution parfaite exigée. Tous les écarts par rapport à cette exigence sont pénalisés.
 - a) Les déductions pour les fautes esthétiques et de tenue, techniques et de composition seront additionnées jusqu'à un maximum de 10 points pour la présentation de l'exercice.

Article 8.3 Renseignements pour le gymnaste

1. Le gymnaste ne doit inclure dans son exercice que des éléments qu'il peut exécuter en toute sécurité et qu'il maîtrise parfaitement du point de vue esthétique et technique. Sa sécurité demeure sous son entière responsabilité. Le Jury E doit pénaliser rigoureusement toute faute d'exécution technique ou de tenue.
2. Le gymnaste ne doit jamais tenter d'augmenter la difficulté au détriment de l'exécution technique et de la tenue.
3. Toutes les entrées doivent être exécutées à partir de la station jambes serrées, d'un bref élan (aux barres parallèles et à la barre fixe seulement) ou de la suspension fixe. Aucun élément ne doit précéder l'entrée proprement dite, à l'exception du saut, où l'on applique les règles spécifiques à cet engin.
4. Toutes les sorties des engins, y compris pour l'exercice au sol et au saut, se terminent à la station, jambes serrées. A l'exception du sol, il est interdit de terminer l'exercice en sautant de l'engin en poussant par les pieds.

Section 9

Directives Techniques

Article 9.1 Le Travail du Jury E

1. Le Jury E est responsable de l'évaluation de tous les aspects esthétiques et techniques et du respect des exigences de composition de l'exercice à son engin. Dans chaque cas, le Jury E évalue les éléments en fonction de l'exécution correcte et de la position finale parfaite exigées (voir aussi Annexe A.2).

Section 8

Regulations Governing E score

Article 8.1 Description of Exercise Presentation

1. The Exercise Presentation consists of only those factors that constitute the essence of a contemporary gymnastics performance and the absence of which results in deductions by the E-jury. These factors are:
 - a) The technical, compositional (general expectations for exercise construction) aesthetic and execution.
2. The Exercise Presentation has a maximum value of 10.0 points.

Article 8.2 Calculation of E-jury deductions

1. The judges of the E-jury, will judge an exercise and determine the deductions independently and do so within 20 seconds of the completion of the exercise.
2. Each performance is evaluated with reference to expectations of perfect performance. All deviations from this expectation are deducted.
 - a) Deductions for errors in aesthetic and execution, technique and composition are summed to a maximum of 10.0 points for Exercise Presentation.

Article 8.3 Instructions for the Gymnast

1. The gymnast must include in his exercise only elements that he can perform with complete safety and with a high degree of aesthetic and technical mastery. The responsibility for his safety rests entirely with him. The E jury is required to deduct very rigorously for any aesthetic, execution, composition and technical errors.
2. The gymnast must never attempt to increase the difficulty or the "D" score at the expense of aesthetic and technical execution.
3. All mounts must commence from the basic stand position, from a short run (only Parallel Bars and Horizontal Bar), or from a still hang. Pre-elements or intermediate elements may not precede the mount. This rule does not apply to Vault where the specific rules stated for that apparatus apply.
4. Dismounts from all apparatus as well as the conclusion on Floor Exercise and Vault must end in a standing position with the legs together. With the exception of Floor Exercise, pushing from the apparatus with the feet in order to execute the dismount is not permitted.

Section 9

Technical Directives

Article 9.1 Evaluation by the E - jury

1. The E-Jury is responsible for evaluating all of the aesthetic, execution and technical performance aspects of an exercise as well as its compliance with the composition (exercise construction expectations) for that apparatus. In each case the E -Jury is to demand that elements be performed with perfection and to perfect end positions (see also Appendix A.2).

Sección 8

Reglas relativas a la nota E

Artículo 8.1 Descripción de la presentación del ejercicio

1. La presentación del ejercicio contiene sólo los factores que constituyen la esencia de la ejecución de la gimnasia contemporánea, cuya ausencia traerá como resultado penalizaciones del jurado E. Estos factores son:
 - a) La técnica, la composición (expectativas generales en la construcción del ejercicio) falta de estética y la ejecución.
2. La presentación del ejercicio vale como máximo 10.0 puntos.

Artículo 8.2 Cálculo de las deducciones del jurado E

1. Los jueces del jurado E, evaluarán independientemente el ejercicio y determinarán la nota 20 segundos después de finalizado el ejercicio.
2. Cada ejecución se evalúa con referencia a las expectativas de una correcta ejecución. Todas las desviaciones con respecto a lo esperado serán deducidas.
 - a) Deducciones por faltas de estética y ejecución, técnica y de composición hasta un máximo de 10.0 puntos en la presentación del ejercicio.

Artículo 8.3 Instrucciones para el gimnasta

1. El gimnasta sólo debe incluir en su ejercicio elementos que pueda realizar con completa seguridad y con alto grado de estética y maestría técnica. La responsabilidad de la seguridad es suya y de su entrenador. El jurado E debe deducir rigurosamente cualquier falta estética, ejecución, composición y errores técnicos.
2. El gimnasta nunca debe intentar aumentar la nota D a expensas de la estética y la ejecución técnica.
3. Todas las entradas deben comenzar desde la posición de parado, con una carrera corta (sólo paralelas y barra fija), o desde la suspensión. No deben realizarse elementos previos o elementos intermedios antes de la entrada. Esta regla no se aplica en salto en el que se utilizan reglas específicas.
4. Las salidas de todos los aparatos, así como en al final de suelo o salto, deben acabar en la posición de firmes con piernas juntas. Salvo en suelo, no se permite salir del aparato con apoyo de pies.

Sección 9

Directivas técnicas

Artículo 9.1 Evaluación del jurado E

1. El jurado E es responsable de evaluar todos los aspectos de estética, de ejecución y de realización técnica del ejercicio, de acuerdo a las expectativas de composición (expectativas en la construcción del ejercicio) para cada aparato. En cada caso, el jurado E debe requerir que los elementos se ejecuten con perfección y con una posición final perfecta. (ver Anexo A.2).

2. Le gymnaste ne doit inclure dans son exercice que des éléments qu'il peut exécuter en toute sécurité et qu'il maîtrise parfaitement du point de vue esthétique et technique. Toute infraction à cette exigence est rigoureusement pénalisée par le Jury E.
3. Le Jury E ne tient aucun compte de la difficulté ou des exigences du groupe d'éléments. Il doit déduire de façon égale une même faute quelle que soit la difficulté de l'élément ou de la liaison.
4. Les juges du Jury E (et du Jury D) doivent maintenir à jour leurs connaissances de la gymnastique contemporaine et se tenir constamment au courant des exigences les plus récentes concernant l'exécution d'un élément et de la façon dont les lignes directrices du sport changent à mesure que celui-ci évolue. Dans un tel contexte, ils doivent également savoir ce qui est possible, ce qu'il est raisonnable d'exiger, ce qu'est une exception et ce qui constitue un effet particulier (voir aussi Annexe A.3).
5. Le Jury E doit comprendre qu'il ne faut pas déduire lorsque le gymnaste exécute certains éléments, qui ne présentent pas de faute mais qui, par ailleurs, visent à produire un effet particulier ou un but précis. Par exemple:
 - i. Aux barres parallèles, un établissement avant en tournant en arrière ou un grand tour exécuté intentionnellement avec une phase de vol, un déplacement et une reprise retardée des barres visant à produire un effet particulier ne devraient pas être pénalisés parce que le gymnaste ne termine pas l'élément à l'appui renversé. Il incombe toutefois au gymnaste de produire l'effet recherché de façon nette et indiscutable.
 - ii. À la barre fixe, il arrive souvent que le gymnaste modifie ses grands tours lorsqu'il se prépare à exécuter un élément volant ou la sortie. Ces grands tours ne devraient pas être pénalisés parce que le gymnaste ne passe pas par l'appui renversé, à moins qu'ils soient inutiles ou à ce point excessifs qu'ils ne respectent plus les exigences relatives à la tenue et à la technique.
6. Si, pour quelque raison, un juge E ne parvient pas à prendre une décision, il doit laisser au gymnaste le bénéfice du doute.
7. Le Jury E doit déduire deux fois si le gymnaste commet deux fautes distinctes lors de l'exécution d'un même élément, comme dans le cas où un élément présente des fautes techniques et de tenue. Par exemple, un demi-tour avant à l'appui renversé aux barres parallèles peut être pénalisé pour manque d'amplitude et pour flexion des jambes.

Article 9.2 Détermination des fautes de tenue du corps et techniques

1. Chaque élément est évalué en fonction de la position finale correcte à atteindre ou de l'exécution correcte exigée (voir aussi Part IV).
2. Tout écart par rapport à la position correcte constitue une faute d'exécution ou technique que les juges doivent pénaliser. L'importance de la déduction pour petite faute, faute moyenne et faute grossière est déterminée en fonction de l'ampleur de l'écart par rapport à la position parfaite. Une flexion identique des bras, des jambes ou des hanches entraîne des déductions identiques.

2. The gymnast is expected to include in his exercise only elements that he can perform with complete safety and with a high degree of aesthetic and technical mastery. All deviations from that expectation will be deducted rigorously by the E-jury.
3. The E-jury is not to concern at all with the difficulty of an exercise. He is obligated to deduct equally severely for any error of the same magnitude regardless of the difficulty of the element or the connection.
4. Judges of the E-Jury (and the D-jury) must remain up-to-date with contemporary gymnastics, must know at all times what the most contemporary performance expectation for an element should be, and must know how standards are changing as the sport evolves. In this context they must also know what is possible, what is reasonable to expect, what is an exception, and what is a special effect (see also Appendix A.3).
5. The E-Jury must understand to refrain from deducting when some elements, which otherwise have no errors, are performed for a special effect or a special purpose. For example:
 - i. On Parallel Bars, a basket or a giant swing deliberately performed with flight and travel, and with a late re-grasp has a special effect and purpose and should not be deducted for not ending in handstand. However the onus is on the gymnast to show the effect or purpose in an unmistakable and conspicuous manner.
 - ii. On Horizontal Bar, a giant swing is often modified in preparation for release elements and dismounts. These should not be deducted for not passing through a handstand unless they are unnecessary or so extreme as to violate aesthetic, execution and technical expectations.
6. If for any reason a judge of the E-Jury cannot reach a decision, he must give the benefit of the doubt to the gymnast.
7. The E-jury is obligated to deduct twice for two distinctly different errors in an element, i.e. if the element has both a technical and an aesthetic execution error. For example a Stützkehre on Parallel Bars may receive both deductions for insufficient amplitude and for bent knees.

Article 9.2 Determination of Execution and Technical Errors

1. Each element is defined to the perfect end position or as being performed with perfection. (See also Part IV).
2. All deviations from correct performance are considered execution or technical errors and must be evaluated accordingly by the judges. The amount of the deduction for small, medium, or large errors is determined by the degree of deviation from the correct performance. The same deduction is applied each time for the same severity of bending, whether it be the arms, legs, or the body.

2. Se espera que el gimnasta incluya en su ejercicio solo elementos que pueda ejecutar con completa seguridad y con un alto grado de estética y maestría técnica. Todas las desviaciones con relación a estas expectativas serán rigurosamente penalizadas por el jurado E.
3. El jurado E no tendrá en cuenta la dificultad o los grupos de elementos requeridos en el ejercicio. Está obligado a penalizar de igual manera cualquier error de idéntica magnitud sin tener en cuenta la dificultad del elemento o combinación.
4. Los jueces del jurado E (y del jurado D) deben conocer la gimnasia contemporánea, así como lo que en todo momento se espera, desde el punto de vista de la gimnasia contemporánea, de un elemento, y deben conocer como cambian los estándares en el desarrollo del deporte. En este contexto debe saber que es posible, que es razonable esperar, que es una excepción y que es un efecto especial (ver también Anexo A.3).
5. El jurado E no debe penalizar elementos, que sin error se ejecutan para obtener un efecto o una finalidad especial. Por ejemplo:
 - i. En paralelas, una quinta o un molino ejecutado deliberadamente pasajero, no debe penalizarse por no terminar en apoyo invertido ya que se busca un efecto especial al realizarlo con una presa tardía. Aunque, el gimnasta debe ser honesto presentando el efecto u objetivo de forma concreta y sin faltas.
 - ii. En barra fija, un molino a menudo se modifica para preparar un elemento de vuelo y una salida. No debería penalizarse por no pasar por el apoyo invertido cuando no sea necesario o de forma extrema, como falta estética, de ejecución o de expectativas técnicas.
6. Si por alguna razón un juez del jurado E no puede decidirse, debe conceder el beneficio de la duda al gimnasta.
7. El jurado E está obligado a deducir dos veces por dos errores diferentes en un elemento, por ejemplo si el elemento tiene errores técnicos y de ejecución estética. Por ejemplo una Stützkehre en paralelas puede tener las dos deducciones por falta de amplitud y por doblar rodillas.

Artículo 9.2 Determinación de faltas de ejecución y técnicas

1. Cada elemento está definido con una perfecta posición final o por ejecutarse con perfección. (Ver también Parte IV).
2. Toda desviación con relación a la ejecución correcta se considera falta de ejecución o falta técnica y debe ser evaluada por los jueces. Se deduce de acuerdo al grado de desviación con relación a la ejecución correcta como falta pequeña, media o grande. La misma deducción se aplica cada vez, por doblar, tanto sean piernas, brazos o cuerpo.

3. Les déductions suivantes s'appliquent à toutes les déviations sur le plan de la tenue ou de la technique par rapport à l'exécution correcte. Ces déductions doivent s'appliquer indépendamment du degré de difficulté de l'élément ou de l'exercice.

Petite faute	0,1 p.
Faute moyenne	0,3 p.
Faute grossière	0,5 p.
Chute	1,0 p.

- a) Petite faute: (déduction = 0,1 p.)
- Petite imprécision ou léger écart par rapport à la position finale correcte ou à l'exécution correcte.
 - Légère correction de la position des mains, des pieds ou du corps.
 - Tout autre léger écart sur le plan de la tenue ou de la technique par rapport à l'exécution correcte.
- b) Faute moyenne: (déduction = 0,3 p.)
- Sérieuse ou importante déviation par rapport à la position finale correcte ou à l'exécution correcte.
 - Correction importante de la position des mains, des pieds ou du corps.
 - Tout autre écart important sur le plan de la tenue ou de la technique par rapport à l'exécution correcte.
- c) Faute grossière: (déduction = 0,5 p.)
- Déviations fondamentales par rapport à la position finale correcte ou à l'exécution correcte.
 - Correction fondamentale de la position des mains, des pieds ou du corps.
 - Élan intermédiaire complet.
 - Tout autre écart fondamental sur le plan de la tenue ou de la technique par rapport à l'exécution correcte.
- d) Chute et assistance: (déduction = 1,0 p.)
- Chute sur ou depuis l'engin se produisant pendant l'exécution d'un élément avant que le gymnaste n'ait atteint une position finale qui lui permette de continuer l'enchaînement par au moins un élan (p. ex.: une phase de suspension visible à la barre fixe ou une phase d'appui visible au cheval-arçons après l'élément en question) ou de maîtriser momentanément l'élément lors de la réception ou de la reprise.
 - La déduction maximale pour un élément avec une chute est de -1,0, y compris tous les pas, les touches ou les appuis sur le sol ou tapis menant à la chute. D'autres déductions d'exécution contractées pendant la réalisation de l'élément (hauteur, extension avant la réception, rotation insuffisante) continuent de s'appliquer.
 - Aide permettant au gymnaste de compléter un élément.

4. A tous les agrès, à la fin de l'exercice, si un gymnaste n'exécute pas une sortie, mais s'il descend intentionnellement de l'agrès en arrivant sur les pieds, cela n'entraînera pas de déduction pour chute depuis l'agrès.

3. The following deductions will apply for each and every discernible aesthetic or technical deviation from the expected perfect performance. These deductions must be taken regardless of the difficulty of the element or exercise.

Small Error	0.1 p.
Medium Error	0.3 p.
Large Error	0.5 p.
Fall	1.0 p.

- a) Small errors: (deduction = 0.1)
- Any minor or slight deviation from the perfect end position and from perfect technical execution.
 - Any minor adjustments to hand, foot, or body position.
 - Any other minor violations against aesthetic and technical performance expectations.
- b) Medium errors: (deduction = 0.3)
- Any distinct or significant deviation from the perfect end position and from perfect technical execution.
 - Any distinct or significant adjustments to hand, foot, or body position.
 - Any other distinct or significant violation against aesthetic and technical performance expectations.
- c) Large errors: (deduction = 0.5)
- Any major or severe deviation from the perfect end position and from perfect technical execution.
 - Any major or severe adjustments to hand, foot, or body position.
 - Any full intermediate swing.
 - Any other major or severe violations against aesthetic and technical performance expectations.
- d) Falls and spotter assistance: (deduction = 1.0 p.)
- Any fall on or from the apparatus during an element without having reached an end position that permits continuation with at least a swing (i.e. a distinct hang phase on Horizontal Bar or a distinct support phase on Pommel Horse after the element in question) or that otherwise fails to display a momentary control of the element during landing or re-grasp.
 - 1.0 is the maximum deduction for an element with a fall, and including all steps, touches, or support on the floor or mat leading up to the fall. Other execution deductions incurred for the element (height, landing extension, insufficient twist) still apply.
 - Any assistance by a spotter that contributes to the completion of an element.

4. On all apparatus at the end of the exercise, if a gymnast does not perform a dismount, but lands intentionally on the feet, no deduction for a fall will be considered.

3. Se aplicarán las siguientes deducciones, por desviación perceptible de la compostura o de la técnica, con relación a la ejecución perfecta. Estas deducciones deben tomarse independientemente de la dificultad del elemento o el ejercicio

Falta pequeña	0.1 p.
Falta media	0.3 p.
Falta grande	0.5 p.
Caída	1.0 p.

- a) Falta pequeña: (deducción = 0.1)
- Pequeña o ligera desviación de la posición final y la ejecución técnica perfecta.
 - Ajuste mínimo de manos, pies o posición del cuerpo.
 - Falta mínima contra la estética y las expectativas de ejecución.
- b) Falta media: (deducción = 0.3)
- Cualquier desviación distinta o significativa de la posición final y la ejecución técnica perfecta.
 - Cualquier ajuste de manos, pies o posición del cuerpo distinto o significativo.
 - Cualquier violación distinta o significativa contra la estética y las expectativas de ejecución.
- c) Falta grande: (deducción = 0.5)
- Cualquier desviación grande o marcada de la posición final perfecta y la perfecta ejecución técnica.
 - Cualquier ajuste grande o marcado de manos, pies o posición del cuerpo.
 - Cualquier balanceo intermedio.
 - Cualquier falta grande o marcada contra la estética y las expectativas de ejecución.
- d) Caídas y ayuda del asistente: (deducción = 1.0 p.)
- Cualquier caída en o sobre el aparato durante un elemento sin llegar a una posición final que permita su continuación con al menos un balanceo (p.e. una fase de suspensión visible en barra fija o una fase visible de apoyo en caballo con arcos después del elemento en cuestión) o que cae o muestra una falta de control momentáneo del elemento durante la recepción o el agarre.
 - Todas las caídas con pasos, toques, o apoyo en la colchoneta/suelo antes de la caída tiene una deducción máxima de 1.0 por el elemento. También se aplicarán otras deducciones que tenga el elemento (altura, falta de extensión, giro insuficiente).
 - Cualquier ayuda del asistente que contribuya a la realización de un elemento.

4. En todos los aparatos al final del ejercicio, si un gimnasta no ejecuta la salida, pero recepciona intencionadamente con los pies, no se le considerará como caída.

5. Un exercice interrompu par une chute sur ou depuis l'engin peut être poursuivi dans les 30 secondes. Le gymnaste peut utiliser le nombre nécessaire de mouvements ou d'éléments pour reprendre sa position de départ, cependant tous ces éléments et mouvements doivent être exécutés correctement. Le gymnaste peut répéter l'élément manqué pour que celui-ci soit reconnu, sauf si la chute se produit lors de la sortie (excepté au cheval d'arçons) ou d'un saut.

6. Les fautes d'exécution comme la flexion des jambes ou des bras, la fausse position du corps ou la mauvaise tenue, le manque de rythme et d'harmonie, le manque d'amplitude, etc., sont définies aux articles 9.2 et 9.3 et sont toujours pénalisées en fonction de la gravité de la faute ou de l'ampleur de la déviation par rapport à l'exécution correcte.

7. Les fautes de tenue comme la flexion des bras, des jambes ou des hanches sont classifiées comme suit:

Petite faute: légère flexion.
 Faute moyenne: forte flexion.
 Faute grossière: flexion extrême.

8. Pour les éléments de force et les simples éléments de maintien à tous les engins, la déviation par rapport à la position de maintien parfaite détermine la gravité de la faute technique et la déduction:

Petite faute	Faute moyenne	Faute grossière	Non-rec.(Jury D)
jusqu'à 15°	16° - 30°	> 30°	> 45°
Exemples:			

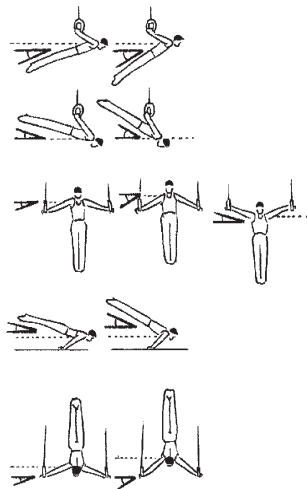

a) Dans les éléments de maintien, une déviation égale ou supérieure à 30° constitue une faute grossière sanctionnée par le Jury E. De plus, une déviation égale ou supérieure à 45° entraîne la non-reconnaissance de l'élément par le Jury D.

5. After a fall on or from the apparatus, the exercise may be continued within 30 seconds and the gymnast may use a necessary number of elements or movements to return to his starting position but all of these elements and movements must be performed with perfect execution. He is permitted to repeat the missed element for credit, except if the fall occurred during a dismount (except Pommel Horse) or a Vault.

6. Execution errors such as bent knees, bent arms, bad posture or body position, poor rhythm, poor amplitude, etc. are listed in Articles 9.2 and 9.3 and are always deducted according to the degree of error or deviation from what is considered perfect performance.

7. Execution errors such as bending the arms, legs or body are categorized as follows:

Small Error: slight bending.
 Medium Error: strong bending.
 Large Error: extreme bending.

8. For strength hold or simple hold positions on any apparatus, angular deviations from the perfect hold position define the magnitude of the technical error and the corresponding technical deduction:

Small error	Medium error	Large error	Non-recognition D-jury
up to 15°	16° - 30°	> 30°	> 45°
Examples:			

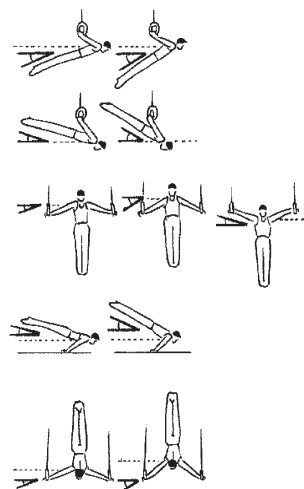

a) Deviations in hold positions of 30° and greater will receive a large deduction from the E-jury. In addition, deviations of 45° and greater will lead to the non recognition of the element by the D-jury.

5. Después de una caída, el gimnasta puede continuar el ejercicio en los 30 seg. siguientes, usando el número de elementos o movimientos necesarios para volver a la posición de partida, pero estos elementos y movimientos deben ejecutarse perfectamente. Se le permite repetir el elemento que falta para contarlo, excepto si la caída es en la salida (excepto en caballo con arcos) o en salto.

6. Las faltas de ejecución tales como piernas dobladas, brazos doblados, mala postura o posición del cuerpo, ritmo pobre, amplitud pobre, etc. están definidas en los Artículos 9.2 y 9.3 deduciéndose siempre en función del grado de error o desviación de lo que se considera ejecución perfecta.

7. Las faltas de ejecución tales como doblar brazos, piernas o cuerpo se valoran de la siguiente forma:

Falta Pequeña: doblar ligeramente.
 Falta Media: doblar marcadamente.
 Falta Grande: doblar de forma extrema.

8. Para elementos de fuerza o de mantenimiento simples en cualquier aparato, la desviación angular con relación a la posición perfecta, determina la magnitud de la falta técnica y su deducción:

Falta pequeña	Falta media	Falta grande	Sin reconoc. (J. D)
Hasta 15°	16° - 30°	> 30°	> 45°
Ejemplos:			

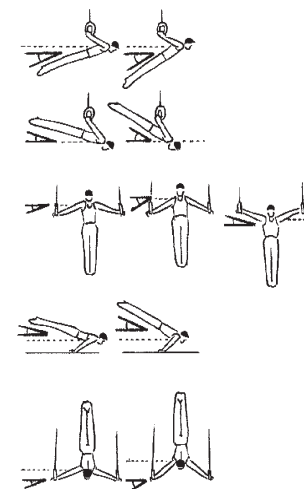

a) Las desviaciones en las posiciones de mantenimiento de 30° o más se deducirán como falta grande por el jurado E. Si además, la desviación es de 45° o más, el Jurado D no la reconocerá.

9. Un élément d'élevation en force à l'appui ou à l'appui renversé n'est pas reconnu si il est exécuté à partir d'un élément de maintien en force non reconnu.
10. Si une déduction doit être apportée pour position incorrecte dans un élément de maintien en force, l'élément suivant s'élever est pénalisé par la même déduction, au maximum 0,30 point, si l'exécution de l'élément de force suivant s'en voit d'autant facilité. La présente règle ne s'applique qu'aux cas où une position élevée ou un maintien incorrect du point de vue technique facilite l'exécution de l'élément de force suivant (c à d : pas pour les élévations depuis une équerre défectueuse, prises incorrectes, ou pour le temps des positions de maintien. Cette déduction concerne uniquement les pénalisations pour déviations angulaires, celle-ci doit être appliquée aux deux éléments reliés par la force.
11. Les déductions pour fautes techniques relatives à la déviation par rapport à la position finale correcte s'appliquent aussi aux éléments d'élan. Dans la plupart des cas, la position finale correcte consiste en un appui renversé parfait ou, dans les cercles au cheval-arçons, en un appui transversal ou latéral parfait. Pour les éléments d'élan, les règles suivantes s'appliquent:
- a) Au sol, au cheval-arçons, aux anneaux, aux barres parallèles et à la barre fixe, le gymnaste doit, dans bien des cas, exécuter les éléments d'élan en passant par l'appui renversé sans marquer la position correcte pour éviter toute interruption du rythme de l'exercice. C'est pourquoi une faible déviation de 15° par rapport à l'appui renversé correct est tolérée jusqu'à la fin de l'élément. Une déduction pour petite faute s'applique si la déviation par rapport à l'appui renversé se situe entre 16° et 30°.
- b) Au cheval-arçons, les cercles et la plupart des éléments doivent être exécutés, commencer ou se terminer en appui transversal ou latéral correct; toutefois, une déviation de 15° par rapport à la position parfaite est permise. Il y a déduction selon l'angle de la déviation chaque fois que la faute se produit au cours de l'exercice. Par conséquent, le Jury E pénalise chaque cercle exécuté avec une déviation, tandis que le Jury D ne reconnaît pas l'élément s'il y a déviation supérieure à 45° par rapport à l'appui correct pendant la majeure partie de l'élément.
12. Pour les éléments d'élan passant par ou se terminant à l'appui renversé (voir règle supplémentaire l'art. 15.2 à la barre fixe), les écarts par rapport à la position correcte seront pénalisés comme suit:
- | | |
|------------------|-----------------------------------|
| Pas de déduction | jusqu'à 15°. |
| Petite faute | 16° à 30°. |
| Faute moyenne | 31° à 45°. |
| Faute grossière | plus de 45° et non-rec. (Jury D). |
- N. B. Dans le cas d'une déviation égale ou supérieure à 45° par rapport à la position finale d'un élément d'élan (ou, dans le cas des éléments avec rotations longitudinales, égale ou supérieure à 90°), le Jury E applique une déduction pour faute grossière et le Jury D ne reconnaît pas l'élément. Cependant, à quelques occasions, il peut être possible pour un élément de rotation non

9. A press from a static strength element that did not have its difficulty recognized for any reason will also not have its difficulty recognized.
10. If the preceding strength hold element has received a deduction for incorrect position, then the same deduction up to a maximum of 0.30 points applies again to a press from that strength hold element if it is determined that the press has been simplified thereby. This interpretation is intended only for circumstances where a high position or a technically poor hold makes the subsequent press easier (i.e. not for presses from faulty L sits, false grips, or for time of hold positions). This deduction only applies to a high angle deduction being applied to both elements connected by strength..
11. Technical deductions for angular deviation from the perfect end position can also apply to swinging skills. In most cases the perfect end position is defined as a perfect handstand, or during Pommel Horse circles, as a perfect cross support or perfect side support position. For swinging elements the following applies:
- a) On Floor Exercise, Pommel Horse, Rings, Parallel Bars and Horizontal Bar, swing elements are often expected to be performed through rather than to an exact handstand otherwise the rhythm of an exercise might be interrupted. For that reason a small angular deviation of up to 15° from an exact handstand is permitted up to the conclusion of the element. A small deduction is taken if the deviation from the handstand is between 16° and 30°.
- b) On Pommel Horse, circles and most elements must be performed in, from, or to within 15° of a perfect cross or side support position. The appropriate angular deviation deduction is taken each time the error occurs during an exercise. This means that the E - Jury would deduct for each skewed circle, whereas the D - Jury would not recognize the element if it deviates from the correct support orientation more than 45° for the greater portion of the element.
12. During swing elements which pass through or end in handstand (see additional rule Art. 15.2 for Horizontal Bar), deviations from the correct position will be penalized as follows:
- | | |
|------------|---|
| up to 15° | No deduction. |
| 16° to 30° | Small error. |
| 31° to 45° | Medium error. |
| > 45° | Large error and non-recognition (D jury). |
- Note: Deviations in end positions for swinging elements of 45° and greater (or for twisting elements, of 90° and greater) will receive a large deduction from the E - Jury and will not be recognized by the D-jury. However, in some cases, it may be possible for an element with incomplete twist to be recognized as a lower value element in accordance with the amount of

9. A un elemento de elevación desde una posición estática a fuerza cuya dificultad no sea reconocida por cualquier razón, tampoco se le reconocerá su dificultad.
10. Si la posición de mantenimiento a fuerza anterior tiene una penalización por posición incorrecta y se determina que la elevación se ha facilitado, tendrá la misma deducción, máx. de 0.30 p., que hasta la elevación de esa posición de mantenimiento a fuerza. Esta interpretación se entiende para circunstancias en las que la posición es alta o el mantenimiento pobre, haciendo la elevación que le sigue más fácil (p.e. no aplicable a elevaciones desde ángulos defectuosos, presa incorrecta, o tiempo en las posiciones de mantenimiento). Esta deducción solo se aplica para un ángulo alto siendo aplicada la deducción para los dos elementos conectados mediante fuerza.
11. Las deducciones técnicas por desviación angular con relación a la posición final perfecta también se pueden aplicar a los elementos de impulso. En la mayoría de los casos, la posición final perfecta se define en el apoyo invertido, o en caballo con arcos molinos, un apoyo transversal o un apoyo lateral perfectos. Para los elementos de impulso se aplica lo siguiente:
- a) En suelo, caballo con arcos, anillas, paralelas y barra Fija, normalmente se espera que los elementos de impulso se realicen a través del apoyo invertido, de otra forma el ritmo del ejercicio se interrumpe. Por esto se permite una pequeña desviación angular de hasta 15° del apoyo invertido. Se penalizará como falta pequeña si la desviación del apoyo inv. está entre 16° y 30°.
- b) En caballo con arcos, los molinos y la mayoría de los elementos deben realizarse en, de, o dentro de 15° de una posición de apoyo transversal o lateral perfecta. La deducción por desviación angular se realiza cada vez que el error ocurra durante un ejercicio. Esto significa que el jurado E deduciría por cada molino, mientras que el jurado D no reconocerá el elemento si se desvía de la dirección de apoyo correcta más de 45°, en la mayor parte del elemento.
12. En los elementos de impulso que pasan o acaban en apoyo invertido (ver regla adicional art. 15.2 para reglas específicas de barra fija), las desviaciones de la posición correcta se penalizarán de la siguiente forma:
- | | |
|---------------|------------------------------------|
| Sin deducción | hasta 15°. |
| Falta pequeña | 16° a 30°. |
| Falta media | 31° a 45°. |
| Falta grande | >de 45° y sin reconoc. (jurado D). |
- Nota. Las desviaciones de la posición final para elementos de impulso en 45° o más (o por elementos de giro en 90° o más) serán penalizadas con una falta grande por el jurado E y el jurado D no los reconocerá. Sin embargo, es posible reconocer algún elemento con giros incompletos con un valor menor teniendo en cuenta el número de giros

complet d'être reconnu d'une valeur plus basse en relation avec le nombre de rotations correctement complétées.

13. Aux anneaux, lors des élans à une position de maintien ou élévations en force, les épaules ne doivent pas s'élever au-dessus de la position de maintien finale. Si les épaules s'élèvent au-dessus de la position de maintien finale, la déduction est:

Faute petite	jusqu'à 15°.
Faute moyenne	16 à 30°.
Faute grossière	plus de 30°.
Non-reconnaissance	plus de 45° (Jury D).

14. Tous les éléments de maintien doivent être tenus au moins 2 sec. à partir du moment où le gymnaste est complètement immobile. Les éléments sans arrêt sont pénalisés pour faute grossière par le Jury E et ne sont pas reconnus par le Jury D.

2 secondes	pas de déduction.
Moins 2 secondes	faute moyenne.
Sans arrêt	faute grossière et non-reconnue.

15. Les déductions relatives aux fautes de réception sont définies à l'art. 9.4. Une réception correcte est une réception que le gymnaste s'est préparé à exécuter et non une réception qui par un heureux hasard se termine à la station. Le gymnaste doit faire preuve d'une maîtrise technique telle qu'il a le temps de compléter l'élément et de réduire sa rotation et/ou d'ouvrir le corps avant la réception.

16. Réceptions et sorties sur les pieds sans déduction. Pour des raisons de sécurité, un gymnaste peut finaliser la réception d'un élément ou d'une sortie avec les pieds écartés (d'autant qu'il puisse ensuite coller ses talons) lors de la réception de tout salto. Le gymnaste doit compléter la réception en collant ses talons sans soulever et déplacer l'avant de ses pieds. Il peut lever ses talons du tapis pour les coller, sans soulever l'avant du pied. Les bras doivent également être en parfait contrôle, sans élans inutiles.

Action (sans pas, sursauts ou élans des bras)	Résultat
Réception avec les pieds légèrement écartés, le gymnaste soulève ses talons et les colle, sans soulever et déplacer l'avant de ses pieds	Aucune déduction
Réception avec les pieds légèrement écartés, inférieure à la largeur des épaules, et le gymnaste déplace un pied pour placer ses deux pieds ensemble, OU ne peut coller ses deux pieds en soulevant seulement les talons	Déduction 0.1 pour réception pieds légèrement écartés
Réception avec les pieds écartés plus que la largeur des épaules ET le gymnaste déplace un pied pour coller les pieds OU ne colle pas ses deux pieds	Déduction 0.3 pour réception pied

twist correctly completed.

13. On Rings, during swings to a hold position or strength presses, the shoulders may not rise above the final hold position. If the shoulders rise above the final hold position, the deduction is:

Small error	up to 15°.
Medium error	16° to 30°.
Large error	over 30°.
Non-recognition	over 45° (D-jury).

14. All hold elements must be held for a minimum of 2 seconds measured from the moment that a complete stop position has been reached. Elements that are not held will receive large deduction and will not be recognized by the D-jury.

2 seconds	no deduction.
Less 2 seconds	medium error.
No stop	large error and non-recognition.

15. Deductions for poor landings are listed in Article 9.4. A correct landing is a prepared landing, not one which happens by luck to end in a standing position. An element should be performed with such excellent technique that the gymnast has fully completed it and has had time to reduce rotation and/or extend the body prior to landing.

16. Landings & Dismounts on the Feet without Deduction. For safety reasons a gymnast may land or dismount with their feet apart (enough to properly join their heels together) upon landing from any salto. The gymnast must complete the landing by bringing his heels together without lifting and moving the front of his feet. This is done by raising the heels off the mat and joining them together without lifting the front of the feet. The arms must also be in complete control with no unnecessary swings.

Action (Without steps, hops, or arm swings)	Result
Landing with feet slightly apart and gymnast lifts heels and joins both heels together without lifting and moving the front of his feet	No deduction
Landing with feet slightly apart or less than shoulder width apart and gymnast picks up a foot moving both feet together, OR does not join both feet together by lifting only the heels	0.1 deduction for landing with feet apart
Landing with feet more than shoulder width apart, AND gymnast picks up one foot moving both feet together, OR does not join both feet together	0.3 deduction for landing with feet apart

realizados completamente.

13. En anillas, en los impulsos a elementos de mantenimiento o de fuerza a fuerza, los hombros no deben subir por encima de la posición de mantenimiento final. Si los hombros la sobrepasan, la deducción es de:

Pequeña falta	hasta 15°.
Falta media	de 16° a 30°.
Falta grande	más de 30°.
Sin reconocimiento	más de 45° (jurado D).

14. Todas las paradas deben mantenerse mínimo 2 seg. contados desde el momento que está totalmente parado. Los elementos no mantenidos tendrán una deducción grande y el jurado D no los reconocerá.

2 segundos	sin deducción
Menos de 2 seg.	falta media
Sin parada	falta grande y sin reconoc.

15. Se especifican las deducciones por mala recepción en el Artículo 9.4. Una recepción correcta es una recepción preparada, no llegar a la posición de firmes por medio de la suerte. Un elemento debe realizarse con tal perfección técnica, que el gimnasta lo complete totalmente y tenga tiempo para reducir la rotación y/o extender el cuerpo antes de la recepción.

- 16 Recepciones y salidas sin deducción. El gimnasta, por razones de seguridad, puede caer o salir en cualquier salto con los pies separados (lo suficiente para poner sus tobillos juntos). El gimnasta debe completar la recepción juntando sus talones sin mover las puntas. Esto se hace subiéndolo los talones del suelo y juntándolos sin levantar las puntas. Los brazos también deben estar en completo control sin movimientos innecesarios.

Acción (sin pasos, saltos o balanceos de brazos)	Resultado
El gimnasta cae con los pies ligeramente separados y levanta sus talones juntándolos sin mover las puntas	Sin deducción
El gimnasta cae con los pies significativamente separados o menos que la anchura de los hombros y mueve un pie para juntarlos O no juntar los pies subiéndolo sólo los talones	Deducción 0,10 por recepción con los pies separados
El gimnasta cae con los pies más separados que la anchura de los hombros Y mueve un pie para juntarlos O no juntar los pies separados	Deducción 0,30 por recepción con los pies separados

Remarque :

- Toutes les autres fautes d'exécution (celles qui s'appliquent pendant la phase d'envol d'un salto ou pour extension insuffisante avant la réception) doivent toujours être prises en compte en plus des exigences pour la réception indiquée ci-dessus.
17. Lors des réceptions, un petit pas ou saut sont définis par un écart maximum de "un pied" entre les pieds (distance du pas ou du saut). Tout écart supérieur sera considéré comme grand pas ou saut et se verra attribuer une faute moyenne (-0.3)
18. Les autres déductions pour fautes d'exécution technique sont définies à l'art. 9.4, et celles qui s'appliquent aux engins sont présentées aux chapitres correspondants.

Article 9.3 Exigences de composition des exercices

1. Les exigences de composition sont les aspects d'un exercice que l'on s'attend à retrouver dans le cadre d'une prestation gymnique à chaque engin. Il s'agit, par exemple, de l'utilisation complète de la surface du praticable, de l'exécution de l'exercice en élan sans arrêt, de l'absence de répétitions d'un élément, etc. Ces exigences sont définies pour chacun des engins aux chapitres correspondants.
2. Les erreurs de composition des exercices comprennent, entre autres, les cas suivants:
- a) Écart atypique des jambes (faute moyenne = 0,3 p. Jury E):
 - i. Lorsqu'il exécute un élément, le gymnaste ne doit présenter aucune ouverture des jambes qui soit inutile ou inesthétique. Par exemple, aux barres parallèles, le demi-tour avant à l'appui renversé. et le demi-tour en appui renversé doivent être exécutés sans ouverture des jambes; à la barre fixe et aux anneaux, le gymnaste ne doit pas écarter les jambes transversalement lorsqu'il exécute un élément; aux anneaux, les croix, les hirondelles et les appuis renversés ne doivent pas être exécutés avec les jambes écartées, etc. La plupart des éléments pour lesquels une ouverture des jambes est permise ou exigée figurent dans les Tableaux de difficultés.
 - b) Répétition d'éléments:
 - i. Les autres éléments répétés sont permis, mais ils ne sont pas pris en considération dans le calcul de la difficulté ou l'attribution des points des connexions. Cependant, ils sont évalués normalement par le Jury E.
 - c) abaissement de la position lors de l'éléancé en arrière, demi-élan intermédiaire et élan intermédiaire (faute moyenne ou grossière = 0,3 p. ou 0,5 p par le Jury E.):
 - i. Le demi-élan intermédiaire est un élan à la fin duquel le gymnaste n'exécute aucun élément ou n'effectue aucun changement d'appui, de suspension ou de prise (faute moyenne par le Jury E).
 - ii. L'élan intermédiaire consiste en deux demi-élan intermédiaires consécutifs (faute grossière par le Jury E).
 - iii. L'abaissement de la position lors de l'éléancé en arrière est un élancé en arrière à l'appui ou en suspension brachiale à la fin duquel le gymnaste s'élance dans la direction

Note:

- All other execution deductions (those while in the flight phase of a salto or for lack of extension before landing) must always be considered in addition to the landing requirements noted above.
17. During landings a small step is defined as a maximum of 'one foot' distance between the feet or distance of the hop. Any greater distance than this would be a large step or hop and attract a medium deduction.
18. Additional technical deductions are listed in Article 9.4 and specifically for each apparatus in the appropriate Chapter.

Article 9.3 Expectations for Compositional Exercise Construction

1. The expectations for Compositional exercise construction are those aspects of an exercise that define the essence of our expectations and understanding of a gymnastics performance on each apparatus; such things as using the full floor area; swinging without stops; no repetition; etc. These are specifically defined for each apparatus in the appropriate chapter.
2. Exercise construction errors include, but are not restricted to, the following:
- a) Gratuitous separation of legs (medium error = 0.3 p. E-jury):
 - i. The gymnast may not perform elements with a separation of legs that serves no useful purpose or that detracts from the aesthetics of a performance. For example, on Parallel Bars a Stützkehre or a pirouette may not be performed with legs apart; on Horizontal Bar and Rings, elements may not be performed with a back-forward separation of the legs; on Rings, crosses, swallows, and handstands may not be performed with a separation of the legs; etc. Most elements permitted or required to be performed with separated legs are listed in the Difficulty Tables.
 - b) Repetition of elements
 - i. Repeating of elements is permitted but they cannot receive credit for difficulty or connection points. However, they are evaluated normally by the E-jury.
 - c) Layaways, empty and intermediate swings (medium or large error = 0,3 or 0,5 by the E-jury):
 - i. An empty swing is a swing at the end of which no element is performed or no new support or hang position or grip is achieved (medium error by the E-jury).
 - ii. An intermediate swing is two successive empty swings (large error by the E-jury).
 - iii. Layaways are back swings in support or in upper arm support that simply reverse direction and swing back down in or to a lower hang or support position (also if

Nota:

- Pueden tenerse en cuenta otras deducciones de ejecución (en la fase de vuelo del salto o por falta de extensión antes de la recepción) complementarias a los requisitos descritos anteriormente.
17. En las recepciones, un pequeño paso se define por la distancia máxima de un "un pie" entre los pies o distancia del salto. Cualquier distancia mayor se considerará como paso o salto grande y será una deducción media.
18. Se especifican las deducciones técnicas adicionales en el Artículo 9.4 y para cada aparato, en el capítulo apropiado.

Artículo 9.3 Expectativas en la composición del ejercicio

1. Las expectativas en la composición del ejercicio son aspectos que definen la esencia de lo que esperamos y debe ser la ejecución de la gimnasia en cada aparato; cosas como utilizar totalmente el practicable en suelo, impulsos sin paradas, ninguna repetición, etc. Dichas expectativas se definen específicamente para cada aparato en el capítulo apropiado.
2. Las faltas en la composición del ejercicio incluyen, entre otras, las siguientes:
- a) Apertura atípica de piernas (falta media = 0.3 p. jurado E):
 - i. El gimnasta no puede realizar elementos con piernas separadas sin objeto o minimizando la estética de la ejecución. Por ejemplo, en paralelas no puede realizarse una Stützkehre o una pirueta con piernas abiertas; en barra fija y anillas, no pueden realizarse elementos con las piernas separadas en los impulsos atrás; en Anillas, no pueden ejecutarse cristos y apoyos invertidos con las piernas separadas; etc. La mayoría de los elementos en los que se permite o exige su ejecución con las piernas separadas se muestran en las tablas de dificultad.
 - b) Repetición de elementos
 - i. Se pueden repetir elementos pero no contarán en la dificultad o puntos de conexión. Sin embargo, serán evaluados normalmente por el jurado E.
 - c) Cortes de vuelo, balanceos intermedios y sin valor (falta media o grande = 0,3 o 0,5 por el jurado E):
 - i) Un balanceo sin valor es un balanceo en el que al final del mismo no se realiza elemento o se logra un apoyo, suspensión o agarre. (falta media por el jurado E).
 - ii) Un balanceo intermedio son dos balanceos sin valor sucesivos. (falta grande por el jurado E).
 - iii) Cortes de vuelo son balanceos atrás en apoyo o en la suspensión cuya dirección tiene el sentido contrario o se balancea a caer abajo en o posición de apoyo (también

opposée en suspension brachiale ou en suspension (constitue une faute même s'il y a changement de prise) (faute moyenne par le Jury E).

d) Abaissement des jambes dans les élans à l'ATR.

Le tableau ci-dessous indique les mesures à prendre pour abaissement des jambes dans les élans à l'ATR:

Action		Angle de déviation de la position originale
Jury E	Jury D	
-0.1 petite	-	0-15°
-0.3 moyenne	-	16°-30°
-0.5 grossière	-	31°-45°
-0.5 grossière	pas reconnu	>45°

3. Les exigences de composition et les déductions qui s'appliquent à chacun des engins sont définies aux chapitres correspondants.

Article 9.4 Déductions de Jury E

Le Jury E applique les déductions suivantes à tous les agrès ainsi qu'au sol lorsque le gymnaste commet la faute correspondante. Voir les Sections 10 à 15 pour les fautes et les déductions relatives à chaque engin.

accompanied by a grip change) (medium error by the E-jury).

d) Lowering of Legs on Swings to Handstands.

The table below shows the actions to be taken for lowering of the legs during swings to handstand:

Action		Angle Deviation from original position
E-Jury	D-Jury	
-0.1 small	-	0-15°
-0.3 medium	-	16°-30°
-0.5 large	-	31°-45°
-0.5 large	non-recognition	>45°

3. Exercise Construction stipulations and deductions that apply specifically to each apparatus are listed in the appropriate Chapters.

Article 9.4 E - Jury deductions

These deductions are to be applied on all apparatus and Floor Exercise by the E-jury when the corresponding error is made. See Sections 10 to 15 for additional errors and deductions specific to each apparatus.

sí se acompaña por un cambio de presa). (falta media por el jurado E).

d) Bajada de piernas en los impulsos al apoyo invertido.

La tabla siguiente muestra las acciones a tomar por bajar las piernas durante los impulsos al apoyo invertido:

Acción		Desviación angular de la posición original
Jurado E-	Jurado D	
-0.1 pequeña	-	0-15°
-0.3 media	-	16°-30°
-0.5 grande	-	31°-45°
-0.5 grande	sin reconoc.	>45°

3. Las exigencias y deducciones de composición aplicables en cada uno de los aparato se definen en los capítulos correspondientes.

Artículo 9.4 Deducciones del jurado E

Estas deducciones las aplica el jurado E en todos los aparatos y en suelo cuando se cometa la falta correspondiente. Ver Secciones 10 a 15 para faltas adicionales y deducciones específicas de cada aparato.

Fautes	Petite 0.10	Moyenne 0.30	Grossière 0.50
Déductions pour fautes de tenue et d'exécution			
Position imprécise (groupée, carpée, tendue).	+	+	+
Ajustement de la prise ou des mains, chaque fois.	+		
Marcher ou sautiller en appui renversé (chaque pas ou sursaut).	+		
Toucher l'appareil ou le sol avec les jambes ou pieds.	+		
Heurter l'appareil ou le sol.			+
Le gymnaste est touché mais non aidé par l'entraîneur pendant l'exercice.		+	
Interruption sans chute.			+
Flexion des bras ou des jambes, ouverture des jambes.	+	+	+
Fausse position du corps ou correction de la tenue en position finale	+	+	+
Salts avec jambes ou genoux écartés.	≤ largeur des épaules	> largeur des épaules	
Ouverture des jambes lors de la réception.	≤ largeur des épaules	> largeur des épaules	
Manque de stabilité, légère correction de la position des pieds ou élan excessif des bras à la réception.	+		
Perte d'équilibre au cours de la réception sans chute ou sans appui de la main. (Déduction totale au maximum -1,0 pour pas et sursauts).	léger déséquilibre, petit pas ou sursaut 0.1 chaque pas	grand pas ou sursaut ou contact d'une ou des mains avec le sol	
Chute ou appui d'une ou des mains à la réception.			1.0
Chute à la réception sans avoir le premier contact avec les pieds.			1.0 et non reconnaissance par le jury "D"
Écart atypique des jambes.		+	
Autres fautes de tenue.	+	+	+

Error	Small 0.10	Medium 0.30	Large 0.50
Deductions for aesthetic and execution errors			
Non-distinct positions (tuck, pike, straight).	+	+	+
Adjust or correct hand or grip position each time.	+		
Walking in handstand or hopping (each step or hop).	+		
Touching apparatus or floor with legs or feet.	+		
Hitting apparatus or floor.			+
Gymnast touched but not assisted by spotter during an exercise.		+	
Interruption of exercise without fall.			+
Bent arms, bent legs, legs apart.	+	+	+
Poor posture or body position or postural corrections in end positions.	+	+	+
Salts with knees or legs apart.	≤ shoulder width	> shoulder width	
Legs apart on landing.	≤ shoulder width	> shoulder width	
Unsteadiness, minor adjustment of feet, or excessive arm swings on landing.	+		
Loss of balance during any landing with no fall or hand support. (Maximum -1.0 total for steps and hops).	Slight imbalance, small step or hop, 0.1 per step	Large step or hop or touching the mat with 1 or 2 hands	
Fall or support with 1 or 2 hands during any landing.			1.0
Fall during any landing without feet contacting mat first.			1.0 and non-recognition by the "D" Jury
Atypical straddle.		+	
Other aesthetic errors.	+	+	+

Falta	Pequeña 0.10	Media 0.30	Grande 0.50
Deducciones por faltas de estética y de ejecución			
Sin distinguir las posiciones (agrupado, en carpa ext.).	+	+	+
Ajustar o corregir la presa, cada vez.	+		
Andar en apoyo invertido o saltar (cada paso o salto).	+		
Tocar el aparato o el suelo con piernas o pies.	+		
Golpear el aparato o suelo.			+
Gimnasta tocado por el entrenador pero no ayudado durante el ejercicio.		+	
Interrupción del ejercicio sin caída.			+
Brazos doblados, piernas dobladas, piernas abiertas.	+	+	+
Mala postura o posición del cuerpo o correcciones posturales en el final de las posiciones.	+	+	+
Mortales con rodillas o piernas separadas.	≤ anchura de los hombros	> anchura de los hombros	
Piernas abiertas en la recepción.	≤ anchura de los hombros	> anchura de los hombros	
Inestabilidad, pequeño ajuste de pies, o balanceos de brazos excesivos en la recepción.	+		
Falta de equilibrio durante las recepciones sin caída o apoyo de manos. (Máximo total - 1.0 por pasos o saltos).	desequilibrio, pequeño paso o salto 0.1 por paso	Paso largo o salto o tocar la colchoneta con 1 o 2 manos	
Caída o apoyo con 1 o 2 manos en la recepción.			1.0
Caída en la salida sin que los pies toquen el suelo primero.			1.0 y no reconocimiento por el jurado "D"
Apertura atípica.		+	
Otros errores estéticos.	+	+	+

Fautes	Petite 0.10	Moyenne 0.30	Grossière 0.50
Déductions pour fautes techniques			
Déviations dans l'élan ou par l'appui renversé ou dans les cercles.	15° - 30°	31° - 45°	>45° et pas reconnu
Déviations par rapport à la position de maintien correcte.	jusqu'à 15°	16° - 30°	31° - 45° >45° et pas reconnu
S'élever en force depuis un maintien incorrect.	les déductions appliquées au maintien sont répétées (max. 0.3)		
Rotations longitudinales incomplètes.	jusqu'à 30°	31° - 60°	61° - 90° >90° et pas reconnu
Hauteur ou amplitude insuffisante dans les sauts et les éléments volants.	+	+	
Appui intermédiaire ou supplémentaire d'une main.	+		
Force en élan ou vice versa.	+	+	+
Durée des parties de maintien (2 s.).		moins de 2 sec	sans arrêt et pas reconnu
Interruption lors d'un mouvement d'élévation.	+	+	+
Abaissement des jambes pendant les éléments à l'ATR (depuis la position de référence)	0 - 15°	16° - 30°	31° - 45° >45° pas reconnu
Deux ou plusieurs tentatives pour réaliser un élément de maintien ou en force.		+	+
Manque d'équilibre ou chute depuis l'appui renversé.	+	élan ou déséquilibre marqué	
Chute sur ou depuis l'engin.			1,0
Élan intermédiaire ou abaissement de la position.		demi élan ou abaiss.	élan complet
Assistance pour compléter un élément.			1.0 et pas reconnu par le jury D
Extension insuffisante avant la réception.	+	+	
Autres fautes techniques.	+	+	+

Error	Small 0.10	Medium 0.30	Large 0.50
Deductions for Technical errors			
Deviations in swings or through handstand or in circle elements.	15° - 30°	31° - 45°	>45° and non-recognition
Angular deviations from perfect hold positions.	up to 15°	16° - 30°	31° - 45° >45° and non-recognition
Press from poorly held positions.	deductions equivalent to those for the hold position are repeated (max. 0.3)		
Incomplete twists.	up to 30°	31° - 60°	61° - 90° >90° and non-recognition
Lack of height or amplitude on salto and flight elements.	+	+	
Additional or intermediate hand support.	+		
Strength with swing and vice versa.	+	+	+
Duration of hold parts (2 sec.).		less 2 sec.	non stop and non-recognition
Interruption in upward movement.	+	+	+
Lowering of legs on elements to a handstand (from original position)	0 - 15°	16°-30°	31° - 45° >45° no-recog.
Two or more attempts at a hold or strength part.		+	+
Unsteadiness in or fall from handstand.	+	swing or big disturbance	
Fall from or onto apparatus.			1,0
Intermediate swing or layaway.		half or layaway	whole
Assistance by spotter in the completion of an element.			1.0 and non-recognition by the "D" Jury
Lack of extension in preparation for landing.	+	+	
Other technical errors.	+	+	+

Falta	Pequeña 0.10	Media 0.30	Grande 0.50
Deducciones por faltas técnicas			
Desviaciones en vuelos por o a través del apoyo invertido o molinos.	15° - 30°	31° - 45°	>45° y sin reconoc.
Desviación angular desde la posición de mantenimiento perfecta..	hasta 15°	16° - 30°	31° - 45° >45° y sin reconoc.
Elevación desde una mala posición de mantenimiento	deducción equivalentes a las posición de mantenimiento de la que parte (máx. 0.3)		
Giros incompletos.	hasta 30°	31° - 60°	61° - 90° >90° y sin reconc.
Altura y amplitud insuficiente en los mortales y elementos de vuelo.	+	+	
Apoyo intermedio o adicional de una mano.	+		
Fuerza con impulso o viceversa.	+	+	+
Duración de las partes de mantenimiento (2 seg.).		menos de 2 seg.	sin parada y no reconoc.
Interrupción en un movimiento de elevación.	+	+	+
Bajar las piernas en los elementos al apoyo inv. (desde la posición original)	0 - 15°	16° - 30°	31 - 45° >45° sin rec.
Dos o más intentos en un mantenimiento o parte de fuerza.		+	+
Inestabilidad en o caída desde el apoyo invertido	+	balanceo o gran perturbación	
Caída desde o sobre el aparato.			1,0
Balanceo intermedio o corte de vuelo.		medio o corte de vuelo	entero
Ayuda del asistente en la realización de un elemento.			1.0 y sin reconoc. por el jurado D
Falta de extensión en la preparación de la recepción.	+	+	
Otras faltas técnicas.	+	+	+

PARTIE III
Les agrès de compétition

- Exercices au sol

- Cheval arçons

- Anneaux

- Saut

- Barres parallèles

- Barre fixe

PART III
Apparatus

- Floor Exercise

- Pommel Horse

- Rings

- Vault

- Parallel Bars

- Horizontal Bar

PARTE III
Aparatos

- Suelo

- Caballo con arcos

- Anillas

- Salto

- Paralelas

- Barra

Section 10: Sol

Dimensions: 12 m. x 12 m.

Article 10.1 Description de l'exercice

L'exercice au sol est composé de façon prédominante de sauts acrobatiques, combinés avec d'autres éléments gymniques comme des parties de force et d'équilibre, des mouvements de souplesse, des appuis renversés et des combinaisons chorégraphiques, constituant un tout harmonieux et rythmé qui se déroulent sur l'ensemble de la surface du praticable (12 m x 12 m).

Article 10.2 Contenu et règles spécifiques

Article 10.2.1 Remarques concernant la présentation de l'exercice

1. Le gymnaste doit commencer son exercice à l'intérieur des lignes, depuis la station, jambes serrées. L'exercice et l'évaluation débutent avec le premier mouvement des pieds du gymnaste.
 2. Le gymnaste ne doit inclure dans son exercice que des éléments qu'il peut exécuter en toute sécurité et qu'il maîtrise parfaitement du point de vue esthétique et technique.
 3. Exigences d'exécution et de composition additionnelles sont:
 - a) L'exercice doit être exécuté entièrement à l'intérieur des limites du praticable. Les éléments commencés entièrement à l'extérieur de la surface sont évalués normalement par le jury E mais ne sont pas reconnus par le jury D.
 - i. La surface réglementaire est délimitée par des lignes de démarcations ou par des couleurs différentes. Les lignes font partie de la surface utilisable et peuvent être touchées mais elles ne doivent pas être dépassées, tout comme la couleur de l'intérieur du praticable.
 - ii. Les dépassements de la surface autorisée sont contrôlés par deux juges de ligne, qui se font face en position diagonale par rapport au praticable. Chacun observe les deux lignes de son côté. En cas d'infraction, le juge de ligne doit aviser par écrit le juge D1, en tenant compte des critères suivants:
 - Réception d'un pied ou touche d'une main ou d'un pied à l'extérieur de la démarcation = 0,10.
 - Touche des mains, pieds, pied et main ou autre partie du corps à l'extérieur de la démarcation = 0,30.
 - Réception après un élément totalement à l'extérieur de la démarcation = 0,30.
 - Les éléments qui commencent à l'extérieur du praticable ne seront pas reconnus.
- Le juge D1 va apporter la déduction appropriée à la note finale.
- iii. Si le gymnaste dépasse la surface autorisée, les pas qu'il fait pour revenir sur le praticable ne sont pas pénalisés.

Section 10: Floor Exercise

Dimensions: 12 m. x 12 m.

Article 10.1 Exercise description

A Floor Exercise is composed predominantly of acrobatic elements combined with other gymnastic elements such as strength and balance parts, elements of flexibility, handstands, and choreographic combinations all forming a harmonious rhythmic exercise which is performed utilizing the entire floor exercise area (12 m x 12 m).

Article 10.2 Content and Construction

Article 10.2.1 Information about Exercise Presentation

1. The gymnast must begin his Exercise within the floor area, from a still stand legs together. The exercise and evaluation begin with the first movement of the feet of the gymnast.
 2. The gymnast must include only elements that he can perform with complete safety and with a high degree of aesthetic and technical mastery.
 3. Additional execution and exercise construction expectations are:
 - a) The exercise must occur entirely within the floor area. Elements initiated outside of the floor area will be evaluated in the normal fashion by the E-Jury but will not be recognized by the D-Jury.
 - i. The space available for Floor Exercise is delineated by boundary lines or colour separations. Lines are considered to be a part of the floor area. The gymnast may step onto the line, but not over the line or on the outside colour.
 - ii. Going outside of the marked floor area will be controlled by 2 line judges who sit diagonally opposite each other near the FX area. Each line judge observes the 2 boundary lines nearest him. When line violations occur, the line judge must advise the D1 judge in writing, using the following criteria:
 - Landing or touching with one foot or one hand outside the floor area = 0,10.
 - Touching with feet, hands, foot and hand or with any other part of the body outside of the floor area = 0,30.
 - Landing directly outside the floor area = 0,30.
 - Elements initiated outside the floor area have no value.
- The D1 judge will take the appropriate deduction from the final score.
- iii. If the gymnast has stepped outside of the floor area, steps required to return back into the area are not deducted.

Sección 10: Suelo

Dimensiones: 12 m. x 12 m.

Artículo 10.1 Descripción del ejercicio

Un ejercicio de suelo está compuesto principalmente de elementos acrobáticos, combinados con elementos gimnásticos de fuerza y partes de equilibrio, elementos de flexibilidad, apoyos invertidos y combinaciones coreográficas, formando un ejercicio con ritmo armonioso, utilizando toda la superficie del suelo (12 m x 12 m).

Artículo 10.2 Contenido y construcción

Artículo 10.2.1 Información sobre la presentación del ejercicio

1. Los gimnastas comenzarán su ejercicio dentro de la superficie del suelo, parado y piernas juntas. La evaluación del ejercicio empieza con el primer movimiento de los pies del gimnasta.
 2. El gimnasta debe incluir sólo elementos que pueda realizar con total seguridad y con un alto grado de dominio estético y técnico.
 3. Las expectativas de construcción y ejecución del ejercicio son:
 - a) Los ejercicios deben realizarse dentro de la superficie del suelo. Elementos iniciados fuera de la superficie del suelo, se evaluarán normalmente por el jurado E, pero sin reconocimiento por el jurado D.
 - i. La superficie disponible está marcada por líneas o colores diferentes. Se considera que estas líneas son parte de la superficie. El gimnasta puede pisar la línea, pero no sobrepasarla, así como el color del interior del practicable.
 - ii. Dos jueces de línea sentados en diagonal uno frente al otro, cerca del suelo controlan si el gimnasta sale de la superficie marcada. Cada juez controla las dos líneas cercanas a él. Cuando la línea se sobrepasa, el juez de línea informará por escrito al juez D1, de acuerdo a los siguientes criterios:
 - Caer o tocar con un pie o una mano fuera de la superficie del suelo = 0,10.
 - Tocar con los pies, manos, pie y mano o con cualquier otra parte del cuerpo fuera de la superficie = 0,30.
 - Elemento terminado directamente fuera = 0,30.
 - Elemento iniciado fuera de la superficie del suelo, elemento sin valor.
- El juez D1 deducirá adecuadamente de la nota final.
- iii) Si el gimnasta sobrepasara la superficie de suelo, no se penalizarán los pasos para volver a la superficie.

- b) L'exercice au sol a une durée maximale de 70 secondes, mesurée par un chronométrateur. Il n'y a pas de durée minimale. Le chronométrateur fait entendre un signal acoustique 60 secondes après le début de l'exercice, et un autre après 70 secondes pour indiquer la durée maximale de l'exercice. La mesure du temps commence avec le premier mouvement des pieds du gymnaste et dure jusqu'à la sortie, au moment où celui-ci se trouve à la station, jambes serrées. Si l'exercice dépasse le temps prescrit, le chronométrateur le signale au juge D1, qui apporte la déduction appropriée à la note finale.
- c) L'ensemble de la surface du praticable doit être utilisée. Il n'y a pas limite à propos du nombre de diagonales successives utilisées par le gymnaste pour les éléments acrobatiques. Cependant, le gymnaste doit aller vers et/ ou depuis chaque coin. A défaut, le jury D appliquera une déduction neutre de 0,3 une fois dans l'exercice
- d) Les stations de deux secondes ou plus avant les séries ou éléments acrobatiques ne sont pas permises.
- e) Le gymnaste doit terminer chaque élément ou série acrobatique par une réception maîtrisée avant d'exécuter l'élément non acrobatique suivant. Les réceptions passagères non maîtrisées lors de ces transitions sont interdites.
- f) Les sauts de poisson doivent montrer une phase d'appui passager sur les deux mains; ainsi, ils ne peuvent pas être exécutés sans appui des mains ou uniquement avec le contact avec l'arrière des mains.
- g) L'exercice doit se terminer par un élément acrobatique dont la réception s'effectue sur les deux pieds. (Les roulés ne sont pas permis pour la sortie).
- h) Le gymnaste ne peut pas faire un pas simple pour arriver au coin du praticable. Un pas simple signifie quand le gymnaste se re positionne dans la surface du praticable sans chorégraphie (tour >180°, saut avec élévation de la jambe au dessus de l'horizontale, etc).
- i) La déduction pour fautes de tenue et d'exécution dans les sauts applicables pour l'élément et non pour chaque salto inclu dans l'élément.
4. Voir aussi la liste complète des fautes et des déductions relatives à la présentation de l'exercice à la Section 9 et le tableau des déductions aux articles 9.4 et 10.3.

Article 10.2.2 Remarques concernant la note D

1. Les groupes d'éléments (EG) au sol sont les suivants:
 - I. Éléments non-acrobatiques.
 - II. Parties acrobatiques en avant (saltos et renversements) et éléments roulés (sans salto).
 - III. Parties acrobatiques en arrière (saltos et renversements), et saltos en arrière avec demi tour.

- b) The duration of the Floor Exercise is a maximum of 70 seconds which will be verified by a timer. There is no minimum time. The Time Judge will give an audible warning signal at 60 seconds and again at 70 seconds to indicate the maximum time prescribed to the exercise. The time is measured from the first movement of the feet of the gymnast through to the dismount, which must end in a standing position with legs together. If the exercise does not comply with the prescribed time, the timer will signal the judge D1 who will take the corresponding deduction from the Final Score.
- c) The full floor area must be used. There is no limit to the number of times a diagonal may be used in succession for acrobatic elements. However, the gymnast must go to and/or from each corner. If the final tumbling pass takes the gymnasts towards an unused corner, this will fulfil the requirement for that corner having been utilized. Failure to go to and/or from each corner, as defined, will result in a 0.3 neutral deduction taken by the D-jury once during an exercise.
- d) Pauses of two seconds or longer before acrobatic series or elements are not permitted.
- e) Each acrobatic element or series must end in a visibly controlled landing before continuing to a non-acrobatic element. Uncontrolled momentary landings during such transitions are not permitted.
- f) Dive rolls must show a momentary support of both hands; that is, these may not be performed without hand support or with contact only on the back of the hands.
- g) The exercise must end with an acrobatic element that lands with both feet together.
- h) A gymnast must not use simple steps to arrive in the corner. Simple steps occur when a gymnast repositions himself on the floor area without any choreography (turning ≥ 180 degree, jumping, lifting leg above horizontal during step, etc.).
- i) The deduction for aesthetic and execution errors in the saltos is per element not for every salto included in the element.
4. For a full list of errors and deductions governing Exercise Presentation, see Section 9 and the summary of deductions in Articles 9.4 and 10.3.

Article 10.2.2 Information about the D score

1. The Element Groups (EG) are:
 - I. Non-acrobatic elements.
 - II. Acrobatic elements forward (saltos and handsprings) and fwd. rollout elements (no salto).
 - III. Acrobatic elements backward (saltos and handsprings), and Arabian elements.

- b) La duración del ejercicio de suelo es de máximo 70 segundos, que serán controlados por un cronometrador. No hay tiempo mínimo. El cronometrador hará una señal auditiva a los 60 segundos y de nuevo a 70 segundos para indicar la duración máxima del ejercicio. El tiempo se mide desde el primer movimiento de los pies del gimnasta hasta la salida que debe terminar en una posición de pie con las piernas juntas. Si los ejercicios no cumplen el tiempo prescrito, el cronometrador se lo indicará juez D1 que deducirá lo correspondiente de la nota final.
- c) Debe utilizarse toda la superficie del suelo. No hay límite con relación al número de diagonales que se pueden realizar seguidas para elementos acrobáticos. Pero el gimnasta debe ir a/o desde cada esquina. Si el último pase acrobático lleva al gimnasta a una esquina que no ha sido aún utilizada se cumple el requisito de esa esquina. No cumplir ir a/o desde cada esquina como se ha definido, será penalizado por el jurado D con una deducción neutral de 0,30 una vez por ejercicio.
- d) No se permiten paradas de dos o más segundos antes de una serie de elementos acrobáticos.
- e) Cada elemento acrobático o serie debe acabar con una recepción visiblemente controlada antes de continuar con un elemento no acrobático. No se permiten recepciones incontroladas momentáneas durante estas transiciones.
- f) Los saltos a rodar deben tener apoyo momentáneo de ambas manos; de tal manera, que se penalizará si se ejecuta sin un apoyo de manos o con tan solo el reverso de las manos.
- g) El ejercicio debe terminarse con un elemento acrobático con la recepción sobre los pies.
- h) El gimnasta no debe realizar pasos simples para llegar a la esquina. Pasos simples se considera cuando un gimnasta se vuelve a colocar en el área de suelo sin ninguna coreografía (giro ≥ 180 grados, saltando, despegando las piernas por encima de la horizontal durante el paso, etc.).
- i) La deducción por faltas de estética y de ejecución en los mortales es por elemento no por cada mortal incluido en el elemento.
4. Una relación de faltas y deducciones relacionadas con la presentación del ejercicio, se pueden ver en la Sección 9 y en el resumen de deducciones en los artículos 9.4 y 10.3.

Artículo 10.2.2 Información sobre la nota D

1. Los Grupos de Elementos (EG) son:
 - I. Elementos no acrobáticos.
 - II. Elementos acrobáticos adelante (mortales y palomas) y elementos a rodar (sin mortal).
 - III. Elementos acrobáticos atrás (mortales y flic flacs) y saltos atrás con medio giro y mortales adelante.

2. La sortie ne doit pas être du groupe d'élément I.
3. Pour les seniors, il est obligatoire d'exécuter dans l'exercice un double salto qui doit être dans les 10 éléments qui comptent.
4. Remarques concernant la difficulté et les groupes d'éléments:
 - a) Les éléments acrobatiques peuvent être enchaînés en liaison directe, mais ils vont garder leur propre valeur de difficulté comme éléments indépendants.
 - b) Au sol, un élément peut seulement remplir l'exigence d'un seul groupe d'éléments, c'est-à-dire que un élément exécuté en tant que sortie (groupe d'éléments II, III ou IV) compte seulement pour remplir l'exigence du groupe d'éléments sorties, et le gymnaste doit inclure un autre élément du même groupe que celui réalisé pour la sortie dans le contenu de son exercice pour recevoir les points pour le groupe d'éléments respectif. L'élément utilisé à la sortie est le premier des cinq comptabilisés dans le groupes d'éléments correspondant, à l'exception du cas de répétition simple.
 - c) Tous les sauts avec demi tour dans la 1ère phase sont dans le groupe des éléments acrobatiques en arrière, Exemple saut avec ½ t. double avant ont la même valeur et case que le double salto avant avec le nombre équivalent de tours de tours: «Arabian» (ou twist) double tendu ½ (Penev), «twist» double tendu. (Tamayo), et «twist» double tendu 1/1 (Hypolito).
5. Remarques concernant les points de connexion (CV).
 - Les connexions peuvent être données dans les deux sens de l'élément et il n'est pas nécessaire qu'elles soient incluses dans le 10 éléments qui comptent (mais la répétition n'est pas permise).
 - D ou supérieur + min. B ou C = +0.1, D ou supérieur + D ou supérieur = +0.2 .
 - (Il n'y a pas de connexions pour contre salto, exemple Double salto arrière avec 1/1 t. et salto avant avec. 1/1 t.).
 - Un maximum de 2 connexions est autorisé dans l'exercice.
 - Si un gymnaste réalise deux ou plusieurs éléments pour obtenir des bonus de connexions et reçoit une déduction - faute grossière - pour réception non maîtrisée ou enchaînement immédiat par un saut à l'appui facial, alors aucun bonus de connexion ne pourra pas être accordé pour une liaisons d'éléments dont un présentant une faute grossière.
6. Remarques et règles complémentaires:
 - a) Les éléments comportant 3/2 sauts avec réception sur les mains pour ensuite rebondir à la station sont interdits.
 - b) Les sauts avec réceptions roulés et sauts à la position faciale ne sont pas permis ni reconnus pour obtenir une valeur.
 - c) Tous les éléments permis se terminant avec un roulé avant ou en position à l'appui couché facial sont identifiés dans les tableaux de difficultés. Pour des raisons de sécurité, aucun autre élément nouveau de la même catégorie ne sera autorisé.
 - d) A moins d'indication contraire dans les tableaux de difficultés, les éléments exécutés en cercles des jambes serrées ou écartées ont la même valeur et numéro d'identification. Les passés faciaux avec jambes écartées ne sont pas permis.

2. The dismount cannot be from Element Group I.
3. For seniors, a double salto element is required in the exercise and must be inside the 10 counting elements.
4. Information about Difficulty and elements group:
 - a) Acrobatic elements can be connected but retain their independent values.
 - b) For floor exercise, one element can fulfill only one Element Group requirement. If one element is executed as dismount (Element Group II, or III), it can fulfill only the Dismount Group requirement, and the gymnast must include one more element from the same Element Group as the dismount inside the exercise in order to receive the respective Element Group points. The element used for the dismount is the first of five counted within a specific element group, except in the instance of basic repetition.
 - c) All Arabian elements are in the group of acrobatic elements backward, Example Arabian double front ½ = same as double back 1/1 (D value). The following Arabian elements (Jump bwd. with ½ t. to double salto fwd.) have the same value and Code box as the bwd. double salto element with the same amount of twisting: Arabian dbl. str. ½ (Penev), Arabian dbl. str. (Tamayo), and Arabian dbl. str. 1/1 (Hypolito).
5. Information about connections (CV).
 - Connections can be awarded on both sides of one element and is not necessary to be inside 10 counting elements (but no repetition permitted).
 - D or higher + B or C = +0.1, D or higher + D or higher = +0.2
 - (No connection for Counter Saltos, example Double salto bwd. 1/1 to salto fwd. 1/1).
 - Limit of 2 connections total in an exercise.
 - If a gymnast completes two or more elements for connection bonus and receives a large deduction for an uncontrolled landing or jumping to prone, then no connection bonus will be awarded.
6. Additional information and regulations:
 - a) 3/2 salto elements with reception by and then spring from the hands are not permitted.
 - b) Saltos rollout and jumps to prone position are not permitted for value.
 - c) All permitted elements that finish with a rollout or finish in front support position are listed in the Difficulty Tables. For safety reasons, no new such elements are permitted.
 - d) Unless otherwise indicated in the Difficulty Tables, circle and flair elements have the same value and identification number. Wende swings with legs apart are not permitted.

2. La salida no puede pertenecer al grupo de elementos I.
3. Los senior, deben ejecutar un doble mortal en el ejercicio y este debe estar dentro de los 10 elementos que cuentan.
4. Información acerca de la dificultad y grupos de elementos:
 - a) Los elementos acrobáticos pueden conectarse pero mantienen su valor independiente.
 - b) En suelo, un elemento puede cumplir sólo el requerimiento de un grupo de elementos. Si un elemento se ejecuta como salida (grupo de elemento II o III), cumple solo el grupo de elemento salida, y el gimnasta debe incluir dentro del ejercicio un elemento más del mismo grupo de elemento que el de la salida para recibir el respectivo grupo de elemento. El elemento usado en la salida es el primero de los cinco elementos que se cuentan dentro de los grupos de elementos, excepto en el caso de repetición.
 - c) Los árabes están en el grupo de elementos acrobáticos atrás, Ej. Árabe doble ad. con ½ = igual a doble atrás con 1/1 (valor D). Los árabes siguientes (salto atrás con ½ g. doble mortal adelante) tienen el mismo valor y están en el mismo cuadro del Código que el doble mortal atrás con el mismo número de giros: Árabe doble. ext. ½ (Penev), Árabe doble extendido (Tamayo) y Árabe doble. extendido. con 1/1 g. (Hypolito).
5. Información acerca de las conexiones (CV).
 - Las conexiones se pueden conectar en las dos direcciones de un elemento y no es necesario estar entre los 10 elementos que cuentan (pero no se permiten repeticiones).
 - D o mayor + mín. B o C = 0,10, D o mayor o superior = +0,2.
 - No hay conexión por contrasaltos, ejemplo doble mortal atrás con 1/1 giro y mortal adelante con 1/1 giro.
 - Límite de 2 conexiones en un ejercicio.
 - Si un gimnasta hace dos o más elementos que pueden ser bonificables por conexión con una deducción grande por recepción incontrolada o salto al apoyo facial, no se bonificar por conexión.
6. Información adicional y reglas:
 - a) No se permiten elementos de 3/2 mortal con recepción sobre las manos para impulsar con las manos a la posición.
 - b) No se permiten y no se valoran los mortales a rodar y saltos a pecho.
 - c) Todos los elementos permitidos que se terminaran rodando o en apoyo acostado facial son identificados en las tablas de dificultad. Por razones de seguridad, no se autoriza ningún elemento nuevo de la misma categoría.
 - d) A menos que se indique otra cosa en las tablas de dificultad, el molino y el molino con las piernas abiertas tienen el mismo valor y el mismo número de identificación. Los checos con las piernas abiertas no están permitidos.

- e) A moins d'indication contraire dans les tableaux de difficultés les parties de maintien en force avec jambes écartées sont interdites.
- f) Les éléments qui impliquent deux parties de force pour recevoir une valeur du code, nécessitent une position d'arrêt dans les deux parties de force la composant pour recevoir la valeur codifiée, une valeur inférieure sera attribuée si un arrêt se produit dans une seule des parties de force. Exemple: Manna (1 s.) et s'élever à l'ATR (pas d'arrêt) = valeur C pour la Manna.
- g) Tous les cercles des jambes serrées ou écartées commencent et finissent en appui en facial.
- h) Aucun élément supplémentaire ne peut être ajouté avant ou après l'élément I.94 (cercles de jambes écartées à l'ATR saut en arrière à l'ATR avec tour et retour aux cercles de jambes écartées) pour en augmenter la valeur.
Exemple: l'ajout d'un pivot avant l'élément I.94 n'augmente PAS la valeur. Le CTM a appliqué un principe où seulement les éléments acrobatiques peuvent obtenir une valeur supérieure à D.
- i) La croix renverse doit être finalisée avec les jambes serrées.
7. Répétitions spéciales:
- a) Au sol, un maximum de 2 éléments de force (en incluant les appuis renversés des force) peuvent être exécutés dans l'exercice.
Les éléments I.1-48, sont considérés comme des éléments de force, à l'exception de:
- Élément I.19 - Appui tendu renversé (2 sec.).
 - Élément I.31 - ½ ou 1 tour en ATR ou à l'ATR.
- b) Au sol, au maximum 2 éléments de valeurs exécutés en cercles de jambes serrés ou écartés ou facial russe peuvent contribuer à la valeur de l'exercice.
8. Voir aussi les règles qui régissent la non-reconnaissance des éléments et les autres aspects de la note D au section 7 et le tableau des déductions à l'article 7.6.

- e) Unlisted strength holds with straddled legs are not permitted.
- f) Elements involving two strength parts for one Code value require a stop position in both strength parts to receive the listed value, a lower value WILL be awarded if a stop occurs for only one of the strength parts. Example: Manna (1 s.) and press handstand (no stop)= C value for the Manna.
- g) All circles/flairs begin and end in front support.
- h) No extra elements may be added before or after element I.94 (Flair to handstand hopping backward handstand pirouettes and back to flair) for an increase in value.

Example: addition of a spindle before I.94 will NOT increase the value. The MTC has applied a principle where only acrobatic elements can be awarded more than a D value.
- i) All Japanese handstands require closing of the legs.
7. Special repetitions:
- a) A maximum of 2 strength elements (including strength handstands) may be performed in an exercise for content value.

Elements I.1 to I.48 are considered to be strength elements, except:
- Element I.19 - Handstand (2 sec).
 - Element I.31 - ½ or 1/1 turn in handstand or to handstand.
- b) A maximum of 2 circle, flair, or Russian value parts may be performed in an exercise for content value.
8. For a further list of regulations governing non-recognition of elements and other aspects of the "D score", see Section 7 and the summary of deductions in Article 7.6.

- e) A menos que se indique lo contrario, no se permiten las posiciones de fuerza con piernas abiertas.
- f) Los elementos con dos partes de fuerza con un valor en el código requieren parar los dos elementos de fuerza para recibir el valor previsto, se dará un valor menor si solo se para una de las posiciones de fuerza. Ejemplo: Manna 1 seg.) y subir al apoyo invertido (sin parada) = valor C para la Manna.
- g) Todos los molinos piernas abiertas o cerradas comienzan y terminan en apoyo frontal.
- h) No se pueden añadir elementos extra antes o después del elemento I.94 (Molino piernas abiertas al apoyo invertido saltando atrás con giros y bajar a molino piernas abiertas) para incrementar su valor.
Ejemplo: añadir un spindle antes del I.94 NO incrementará su valor. El CTM ha aplicado el principio de que solo a los elementos acrobáticos se les pueden dar mas de valor D.
- i) Todos los apoyos invertidos japoneses requieren cerrar las piernas.
7. Repeticiones especiales:
- a) En el ejercicio se permite un máximo de 2 elementos a fuerza (incluidos los apoyos invertidos a fuerza).

Los elementos I.1 a 48 se consideran elementos de fuerza, excepto:
- Elemento I.19, apoyo invertido (2 seg.).
 - Elemento I.31, ½ o 1/1 giro en o al apoyo invertido.
- b) En el ejercicio se permite como valor un máximo de 2 elementos con molinos piernas juntas o abiertas y rusas.
8. Para mayor información de las reglas relativas al no reconocimiento de elementos y otros aspectos de la nota D, ver Sección 7 o la tabla de deducciones del artículo 7.6.

Article 10.3 Déductions spécifiques pour sol.

Jury D

Faute	Petite 0.10	Moyenne 0.30	Grossière 0.50
Exercices dépassant 70 s.	≤ 2 sec.	>2 - 5 sec.	>5 sec.
Réception d'une main ou d'un pied à l'extérieur des lignes de démarcation.	+		
Touche des mains, pieds, pied et main ou autre partie du corps à l'extérieur des lignes de démarcation.		+	
Réception d'un élément directement à l'extérieur des lignes de démarcation.		+	
Pas de passage par chaque Coin du praticable		+	
Ne pas exécuter de double sauto (seulement pour senior)		+	
Éléments commencés à l'extérieur des lignes de démarcation.	Sans valeur		

Jury E

Faute	Petite 0.10	Moyenne 0.30	Grossière 0.50
Hauteur insuffisante lors des sauts.	+	+	
Souplesse insuffisante dans les éléments statiques.	+	+	
Éléments avec roulé en avant sans réception sur les mains.		Contact avec l'arrière des mains	Sans réception sur les mains
Station de plus de 2 sec. avant un élément ou série acrobatique.	+		
Réception passagère non maîtrisée dans les transitions.	+	+	+
Pas ou transitions pour arriver au coin.	+		
Saut à la position facial après sauto			+

Article 10.3 Specific Deductions for Floor Exercise.

D Jury

Error	Small 0.10	Medium 0.30	Large 0.50
Exercise longer than 70 sec.	≤ 2 sec.	>2 - 5 sec.	> 5 sec.
Landing or touching with one foot or one hand outside the floor area.	+		
Touching with feet, hands, foot and hand or with any other part of the body outside of the floor area.		+	
Landing directly outside the floor area.		+	
No pass to and/or from each corner.		+	
No double sauto element (for Seniors only)		+	
Elements initiated outside the floor area.	No value		

E Jury

Error	Small 0.10	Medium 0.30	Large 0.50
Insufficient height in acrobatic elements.	+	+	
Lack of flexibility during static elements.	+	+	
Roll-out elements without hand support.		On back of hands	Without support
Pause 2 sec. or more before element or acrobatic series.	+		
Uncontrolled momentary landings (also in transitions).	+	+	+
Simple steps or transitions to arrive to the corners.	+		
Jump to prone landing after sauto			+







Artículo 10.3 Deducciones específicas para suelo.

Jurado D

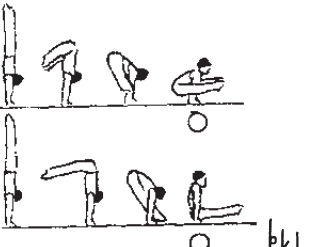
Falta	Pequeña 0.10	Media 0.30	Grande 0.50
Ejercicio más largo de 70 seg.	≤ 2 seg.	>2 - 5 seg.	> 5 seg.
Caer o tocar con un pie o una mano fuera de la superficie de suelo.	+		
Tocar con pies, manos, pie y mano o cualquier otra parte del cuerpo fuera de la superficie del suelo.		+	
Recepción directamente fuera de la superficie del suelo.		+	
No pasar por y/o desde cada esquina.		+	
Sin elemento de doble mortal (sólo para senior)		+	
Elementos iniciados fuera de la superficie del suelo.	Sin valor		

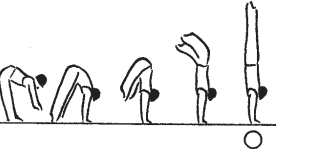
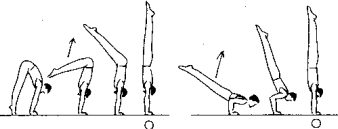
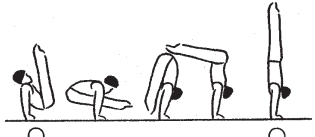
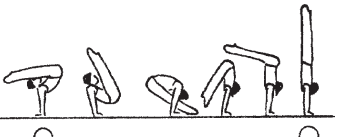
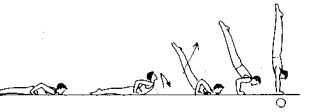
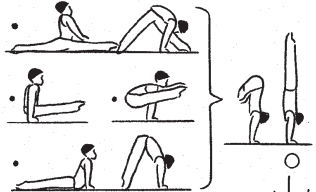
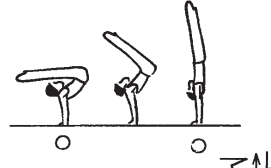

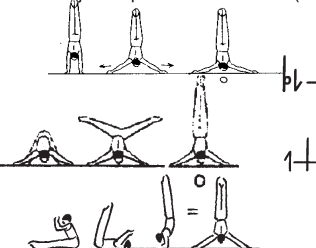

Jurado E

Falta	Pequeña 0.10	Media 0.30	Grande 0.50
Altura insuficiente en los elementos acrobáticos.	+	+	
Falta de flexibilidad en los elementos estáticos.	+	+	
Elementos a rodar sin apoyo de manos.		Con el dorso de las manos	Sin apoyo
Parada 2 seg. o más antes de un elemento o serie acrobática.	+		
Recepción incontrolada y momentánea.	+	+	+
Pasos o transiciones simples para llegar a las esquinas.	+		
Saltar a la recepción frontal después de un mortal			+

A = 0,1	B = 0,2	C = 0,3	D = 0,4	E = 0,5	F = 0,6 G = 0,7 H = 0,8
EG I: Elements non-acrobatiques - Non-acrobatic Elements - Elementos no acrobáticos					
<p>1. De l'appui renvs. s'abaisser à l'équerre ou à l'équerre écartée (2 s.). <i>From hdst. lower to L-sit or strad. L-sit (2 s.).</i> Desde ap. inv..., bajar a ángulo o ángulo p. ab. (2 s.).</p> 	<p>2. Équerre, jambes levées à la vertical (2 s.). <i>V-sit (2 s.).</i> Ángulo, piernas verticales (2 s.).</p> 	<p>3. Équerre, jambes à l'horizontal (2 s.). <i>V-sit with legs horiz. (2 s.).</i> Ángulo piernas horizontales (2 s.). (Manna)</p> 	<p>4.</p>	<p>5.</p>	<p>6.</p>
<p>7. De la station, appui renv. suisse (2 s.). <i>From stand, Swiss press to hdst. (2 s.).</i> Desde el apoyo, apoyo invertido suizo (2 s.).</p> 	<p>8. S'élever corps fléchi, bras tendus ou corps tendu, bras fléchi à l'appui renv. (2 s.). <i>Piked body, str. arm or str. body, bent arm press to hdst. with legs together (2 s.).</i> Elevarse cuerpo flex., brazos ext. o cuerpo ext., brazos flex. al apoyo invertido (2 s.).</p> 	<p>9. l'Équerre jambes vert.(2 s.) et s'élever à l'appui renv. (2 s.) aussi jambes écartées. <i>V-sit (2 s) and press to hdst. (2 s.) also with strad. legs.</i> Ángulo piernas verticales (2 s.) y elevarse al apoyo invertido (2 s.) también con p. abiertas.</p> 	<p>10. l'Équerre jambes horiz.(2 s.) et s'élever à l'appui renv. (2 s.) aussi jambes écartées. <i>Manna (2 s.) and press to hdst. (2 s.) also with strad. legs.</i> Ángulo piernas horiz. (2 s.) y elevarse al apoyo inv. (2 s.), también con piernas abiertas.</p> 	<p>11.</p>	<p>12.</p>
<p>13. De la position couchée faciale, avec élan s'élever à l'appui renversé (2 s.). <i>Rock to hdst. from prone position (2 s.).</i> Desde la posición acostada facial, con impulso elevarse al apoyo invertido (2 s.).</p> 	<p>14. Appui renv. suisse du gr. écart. de l'éq. ou éq. écartée ou de couché facial (2 s.). <i>Swiss press from split, L-sit, strad. L-sit or front sup. (2 s.).</i> Apoyo invertido suizo desde Spagat, ángulo o ángulo piernas abiertas (2 s.).</p> 	<p>15.</p>	<p>16. Du Manna (2 s.), renversement a l'appui renversé (2 s.). <i>From Manna (2 s.), turn over (dislocation) to handstand (2 s.).</i> Desde Manna (2 s.), dislocar al apoyo invertido (2 s.).</p> 	<p>17.</p>	<p>18.</p>
<p>19. Appui renversé (2 s.). <i>Handstand (2 s.).</i> Apoyo invertido (2 s.).</p> 	<p>20. S'élever lent. ou s'abaisser ou élan à la croix renv. (2 s.). <i>Press or lower or swing to Japanese hdst. (2 s.).</i> Subir o bajar o impulso a cristo invertido (2 s.).</p> 	<p>21. Du gr. écart. s'élever lent. à la croix renversé (2 s.). <i>From split press to Japanese handstand (2 s.).</i> Desde spagat elevarse lentamente a cristo invertido (2 s.).</p> 	<p>22.</p>	<p>23.</p>	<p>24.</p>

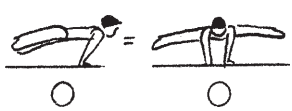
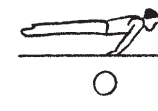
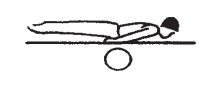
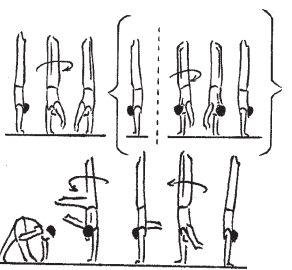
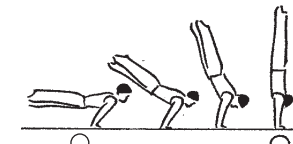
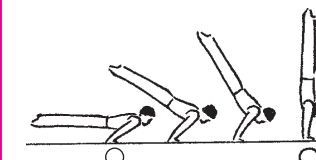

A = 0,1	B = 0,2	C = 0,3	D = 0,4	E = 0,5	F = 0,6 G = 0,7 H = 0,8
----------------	----------------	----------------	----------------	----------------	--------------------------------





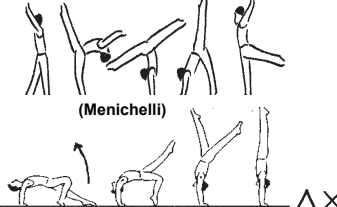
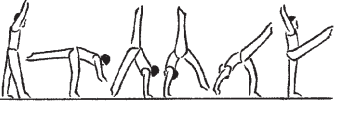

EG I: Elements non-acrobatiques - Non-acrobatic Elements - Elementos no acrobáticos

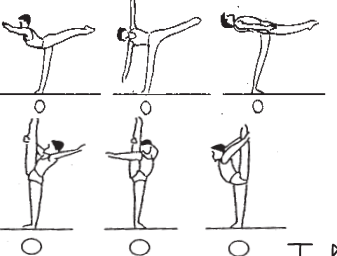
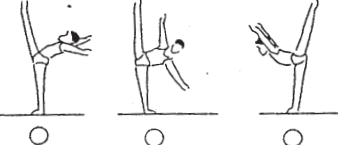

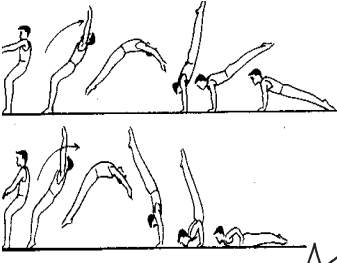
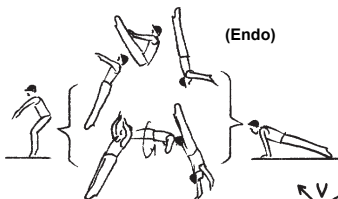

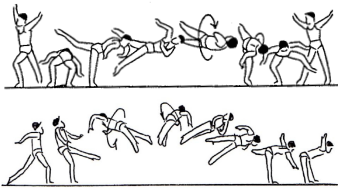
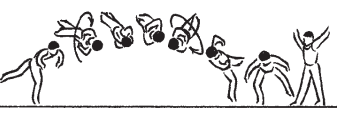

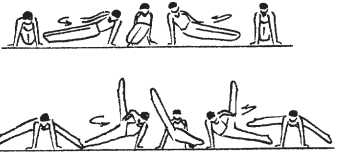

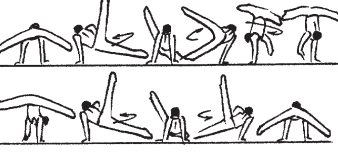
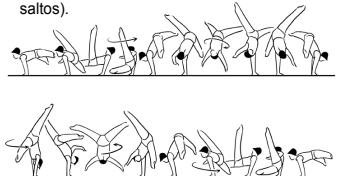
<p>25. Appui facial horizontal jambes écartées (2 s.). <i>Support lever, legs straddle (2 s.).</i> Apoyo facial horizontal piernas abiertas (2 s.).</p> 	<p>26. Appui facial horizontal. (2 s.). <i>Support lever (2 s.).</i> Apoyo facial horizontal (2 s.).</p> 	<p>27. Hirondelle (2 s.). <i>Swallow (2 s.).</i> Hirondelle (2 s.).</p> 	<p>28.</p>	<p>29.</p>	<p>30.</p>
<p>31. ½ ou 1/1 tour en app. rev. ou à l'app. rev. <i>½ or 1/1 turn in handstand or to handstand.</i> ½ o 1/1 giro en apoyo inv. o al apoyo invertido.</p> 	<p>32. De l'appui facial horizontal ec. (2 s.) s'élever à l'appui renversé (2 s.). <i>From straddled support lever (2 s.) press hdst. (2 s.).</i> Desde el ap. facial horizontal piernas abiertas, (2 s.) elevarse al apoyo invertido (2 s.).</p> 	<p>33. De l'appui facial horizontal 2 s. s'élever à l'appui renversé (2 s.). <i>From support lever 2 s. press handstand (2 s.).</i> Desde apoyo facial horizontal, 2 s. elevarse al ap. inv. (2 s.).</p> 	<p>34. De l'hirondelle 2 s. s'élever lent. à la croix renversé. (2 s.). <i>From Swallow 2 s. press to Japanese hdst. (2 s.).</i> Desde hirondelle 2 s. elevarse a cristo inv. (2 s.).</p> <p style="text-align: center;">(Alvaríño)</p> 	<p>35.</p>	<p>36.</p>
<p>37. De l'équerre, éc., tour arr. à la station. <i>From L-sit, etc., turn over bwd. to stand.</i> Desde ángulo piernas abiertas voltear a la posición.</p> 	<p>38.</p>	<p>39.</p>	<p>40.</p>	<p>41.</p>	<p>42.</p>
<p>43.</p>	<p>44. Roulé éc à l'appui renversé (2 s.). <i>Endo roll to handstand (2 s.).</i> Rodar piernas abiertas al apoyo invertido (2 s.).</p> 	<p>45. Roulé carpé à l'appui renversé (2 s.). Aussi jambes écartées dans la phase finale. <i>Endo roll piked to handstand (2 s.). Also final phase with straddle.</i> Rodar en carpa al apoyo invertido (2 s.). También con la fase final con piernas abiertas.</p> 	<p>46.</p>	<p>47.</p>	<p>48.</p>

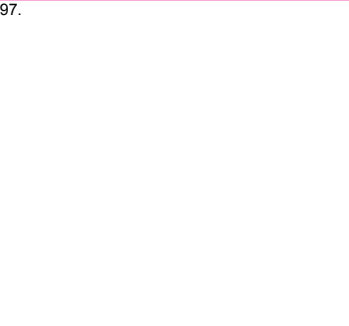
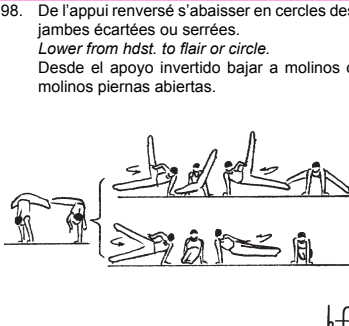
- Peut être exécuté jambes écartées pour atteindre la position ATR dans la phase finale de l'élément, et ce, sans déduction.
* - May straddle the legs without deduction to reach the handstand position in the final phase of the element.
- Puede abrir las piernas sin deducción para llegar al apoyo invertido en la fase final del elemento.

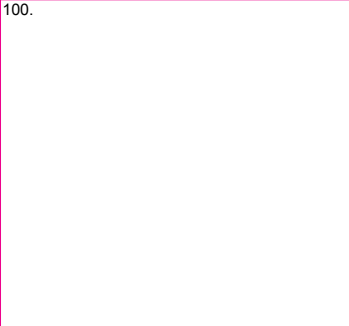
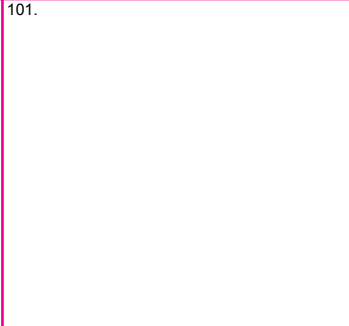
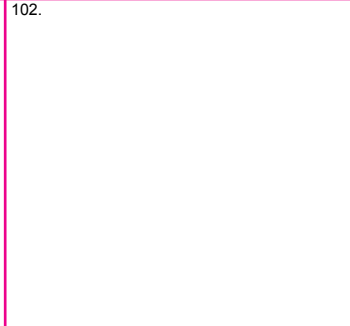
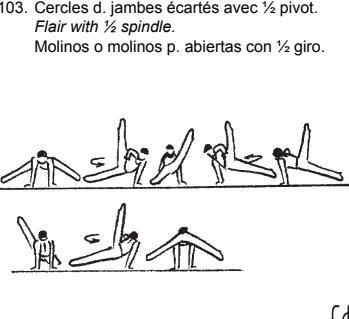
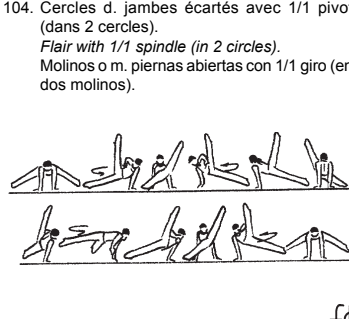
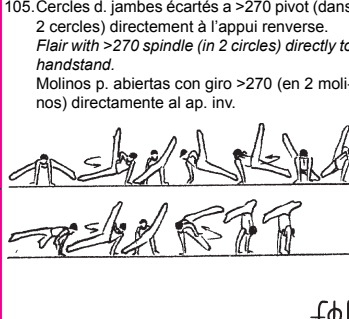
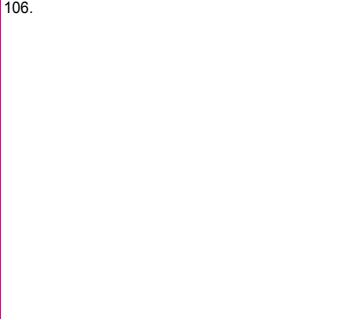
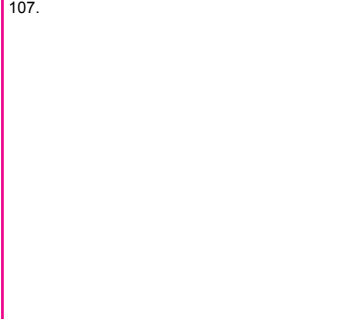
- Ne doivent pas venir nécessairement depuis l'appui tendu renversé pour être reconnus.
** - Does not need to come from handstand to be recognised.
- No es necesario venir desde el apoyo invertido para ser reconocido.

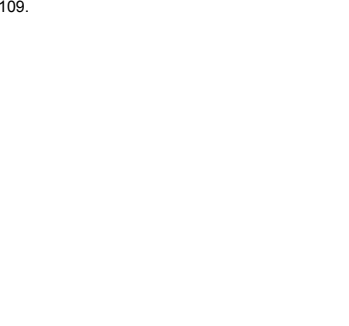
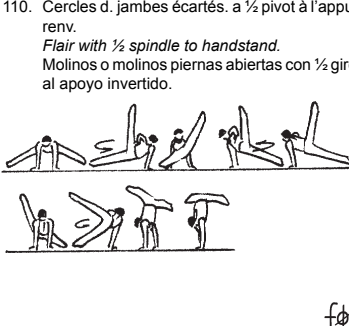
A = 0,1	B = 0,2	C = 0,3	D = 0,4	E = 0,5	F = 0,6 G = 0,7 H = 0,8
EG I: Elements non-acrobatiques - Non-acrobatic Elements - Elementos no acrobáticos					
<p>49. De la station ou de l'appui couché dorsal, 1 jambe fléchie, renv. arrière ou à l'appui renverse. <i>From stand or rear support, push off 1 foot through hdst. or back walkover.</i> Desde la pos. o el ap. acostado dorsal, 1 p. flex., inversión atrás, o al apoyo invertido.</p>  <p>(Menichelli)</p>	50.	51.	52.	53.	54.
<p>55. Renversement avant. <i>Forward walkover.</i> Paloma.</p> 	56.	57.	58.	59.	60.
<p>61. Grand écart transversal ou latéral (avec arrêt). <i>Cross or side split (stop required).</i> Spagat de frente o lat. (se necesita parar).</p> 	62.	63.	64.	65.	66.
<p>67. Toutes les balances (2 s.). <i>Any standing scale (2 s.).</i> Todas las planchas (2 s.).</p> 	<p>68. Toutes les balances éc. 180°, sans appui des mains (2 s.). <i>Any standing scale with 180° straddle, no hand hold (2 s.).</i> Todas las planchas piernas abiertas 180°, sin apoyo de manos (2 s.).</p> 	69.	70.	71.	72.

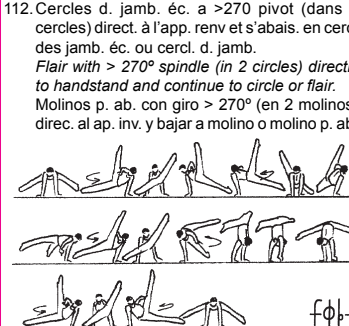
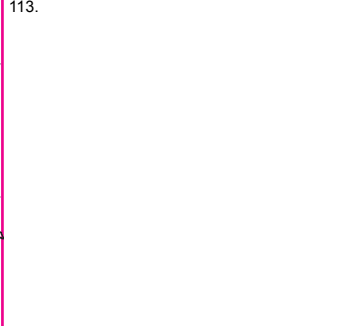
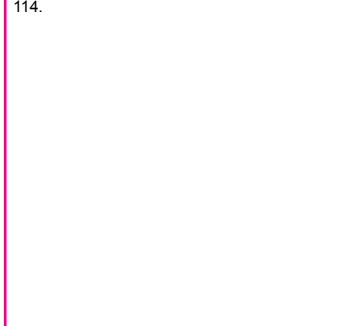
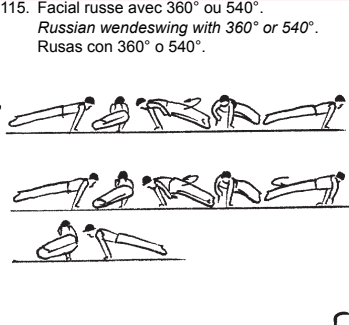
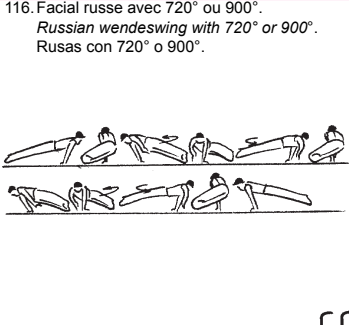
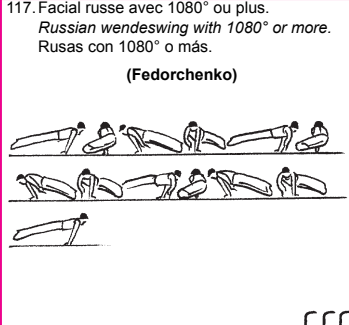
A = 0,1	B = 0,2	C = 0,3	D = 0,4	E = 0,5	F = 0,6 G = 0,7 H = 0,8
EG I: Elements non-acrobatiques - Non-acrobatic Elements - Elementos no acrobáticos					
<p>73. Saut en arrière à l'appui ou couché facial. <i>Jump bwd. to front support.</i> Salto atrás al apoyo acostado facial.</p> 	<p>74. Saut en arrière avec carpé - tendu ou av. 1/1 t. à l'appui facial. <i>Jump bwd. with pike-stretch or with 1/1 turn to front support.</i> Salto atrás en carpa - extendido o adelante con 1/1 g al apoyo acostado facial.</p>  <p>(Endo)</p>	<p>75.</p>	<p>76.</p>	<p>77.</p>	<p>78.</p>
<p>79. Papillon. <i>Butterfly.</i> Papillon.</p>  <p>B</p>	<p>80. Papillon avec 1/1 tour avant ou arrière. <i>Butterfly with 1/1 twist fwd. or bwd.</i> Papillon con 1/1 giro adelante o atrás.</p>  <p>(Tong Fei)</p> <p>BÉ</p>	<p>81. Papillon avec 2/1 tour. <i>Butterfly with 2/1 twist.</i> Papillon con 2/1 giros.</p>  <p>BÉ</p>	<p>82.</p>	<p>83.</p>	<p>84.</p>
<p>85. Variantes de breakdance. <i>Breakdance variations.</i> Variantes de Breakdance.</p>  <p>b</p>	<p>86.</p>	<p>87.</p>	<p>88.</p>	<p>89.</p>	<p>90.</p>
<p>91. 2 cercles des jambes serrées ou écartés. <i>2 circles or flairs.</i> 2 molinos o molinos piernas abiertas.</p>  <p>ff</p>	<p>92. Cercles des jambes serrées ou écartées à l'appui renversé. <i>Circles or flair to handstand.</i> Molinos o molinos piernas abiertas al apoyo invertido.</p>  <p>fb</p>	<p>93. Cercles d. jambes à l'appui renv. et s'abaisser en cercles des jambes éc. ou cercles d. jamb. <i>Flair or circle to hdst. continue to flair or circle.</i> Molinos o molinos piernas abiertas al apoyo invertido y bajar a molinos o molinos p. ab. (Gogoladze)</p>  <p>fbf</p>	<p>94. Cercles d. jambes saut arr. à l'ap renv. avec 360° et s'abaisser cercles des jambes éc. (2 saut). <i>Flair hopping with 360° t. bwd. thr. hdst and back to flair (2 hops).</i> Molinos p. ab. salto atrás con 360° al apoyo invertido con giro y bajar a molino p. abiertas. (2 saltos).</p>  <p>fbf</p>	<p>95.</p>	<p>96.</p>

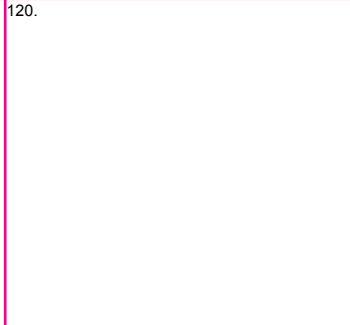
A = 0,1	B = 0,2	C = 0,3	D = 0,4	E = 0,5	F = 0,6 G = 0,7 H = 0,8
EG I: Elements non-acrobatiques - Non-acrobatic Elements - Elementos no acrobáticos					
<p>97.</p> 	<p>98. De l'appui renversé s'abaisser en cercles des jambes écartées ou serrées. <i>Lower from hdst. to flair or circle.</i> Desde el apoyo invertido bajar a molinos o molinos piernas abiertas.</p>  <p style="text-align: right;">bf</p>	<p>99.</p> 	<p>100.</p> 	<p>101.</p> 	<p>102.</p> 
<p>103. Cercles d. jambes écartés avec ½ pivot. <i>Flair with ½ spindle.</i> Molinos o molinos p. abiertas con ½ giro.</p>  <p style="text-align: right;">fφ</p>	<p>104. Cercles d. jambes écartés avec 1/1 pivot (dans 2 cercles). <i>Flair with 1/1 spindle (in 2 circles).</i> Molinos o m. piernas abiertas con 1/1 giro (en dos molinos).</p>  <p style="text-align: right;">fφ</p>	<p>105. Cercles d. jambes écartés a >270 pivot (dans 2 cercles) directement à l'appui renverse. <i>Flair with >270 spindle (in 2 circles) directly to handstand.</i> Molinos p. abiertas con giro >270 (en 2 molinos) directamente al ap. inv.</p>  <p style="text-align: right;">fφb</p>	<p>106.</p>  <p style="text-align: right;">fφb</p>	<p>107.</p> 	<p>108.</p> 
<p>109.</p>  <p style="text-align: right;">fφ</p>	<p>110. Cercles d. jambes écartés. a ½ pivot à l'appui renv. <i>Flair with ½ spindle to handstand.</i> Molinos o molinos piernas abiertas con ½ giro al apoyo invertido.</p>  <p style="text-align: right;">fφb</p>	<p>111.</p> 	<p>112. Cercles d. jamb. éc. a >270 pivot (dans 2 cercles) direct. à l'app. renv et s'abais. en cerc. des jamb. éc. ou cerc. d. jamb. <i>Flair with > 270° spindle (in 2 circles) directly to handstand and continue to circle or flair.</i> Molinos p. ab. con giro > 270° (en 2 molinos) direc. al ap. inv. y bajar a molino o molino p. ab.</p>  <p style="text-align: right;">fφb</p>	<p>113.</p> 	<p>114.</p> 
<p>115. Facial russe avec 360° ou 540°. <i>Russian wendeswing with 360° or 540°.</i> Rusas con 360° o 540°.</p>  <p style="text-align: right;">r</p>	<p>116. Facial russe avec 720° ou 900°. <i>Russian wendeswing with 720° or 900°.</i> Rusas con 720° o 900°.</p>  <p style="text-align: right;">rr</p>	<p>117. Facial russe avec 1080° ou plus. <i>Russian wendeswing with 1080° or more.</i> Rusas con 1080° o más. (Fedorchenko)</p>  <p style="text-align: right;">rrr</p>	<p>118.</p> 	<p>119.</p> 	<p>120.</p> 

A = 0,1

B = 0,2

C = 0,3

D = 0,4

E = 0,5

F = 0,6 G = 0,7 H = 0,8

EG I: Elements non-acrobatiques - Non-acrobatic Elements - Elementos no acrobáticos

121. Rouler en arrière à l'appui renv. avec 1/2 t.
Roll bwd. through hdst. with 1/2 t.
Rodar atrás al apoyo invertido con 1/2 g.



e p

122. Rouler en arrière avec 1/1 t. sauté à l'appui renversé.
Roll bwd. with hop 1/1 t. through hdst.
Rodar atrás con 1/1 g. saltado al ap. invertido.



e p E

123.

124.

125.

126.

127.

128.

129.

130.

131.

132.

133.

134.

135.

136.

137.

138.

139.







140.



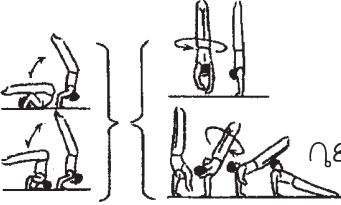
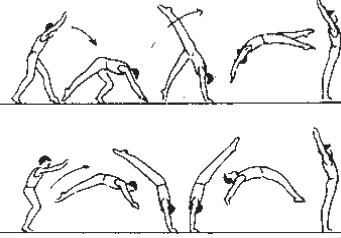

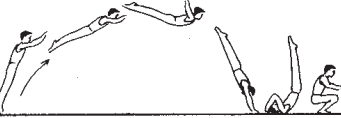
141.

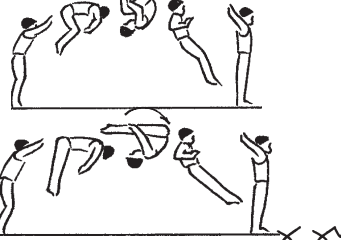
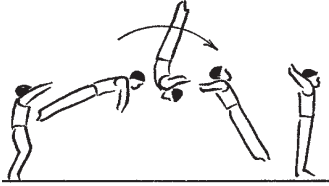
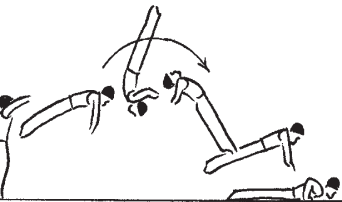
142.

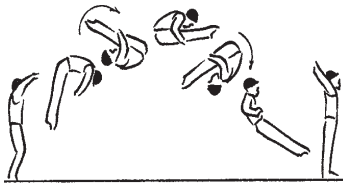

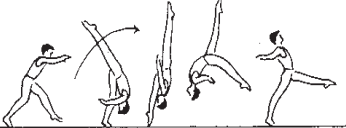

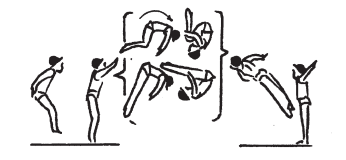

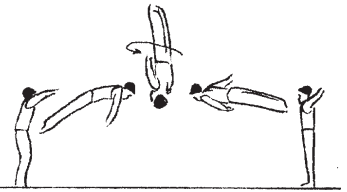
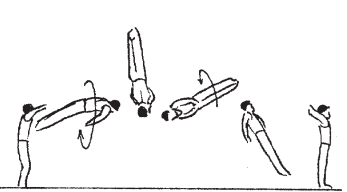
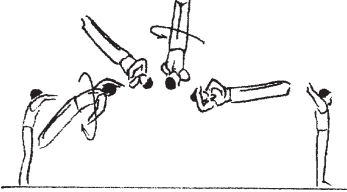
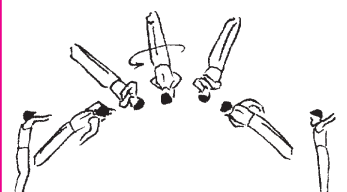
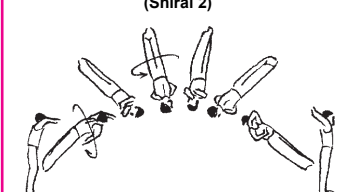
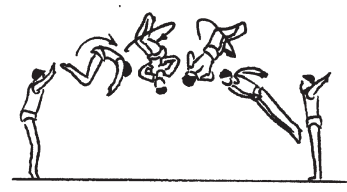
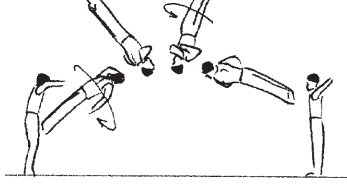
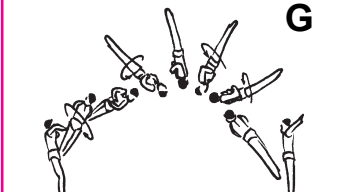

143.

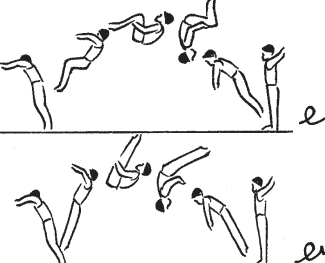
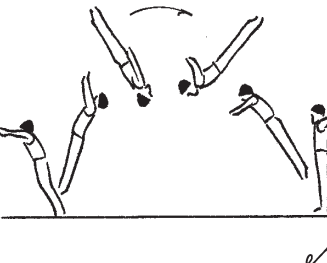
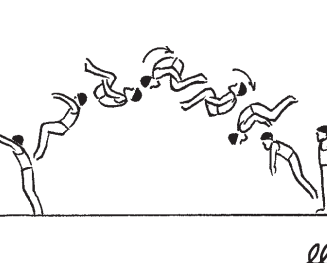
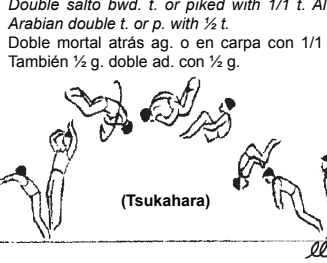
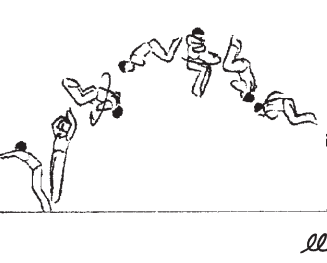
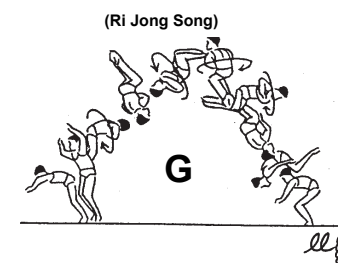
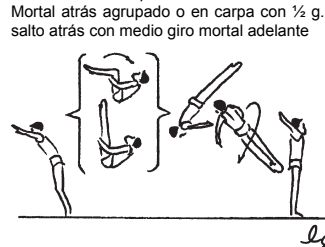
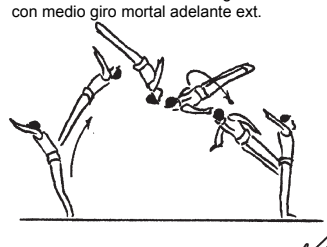
144.

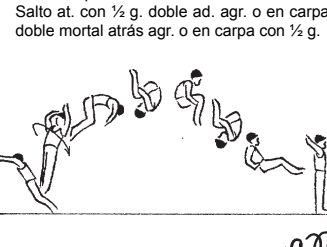
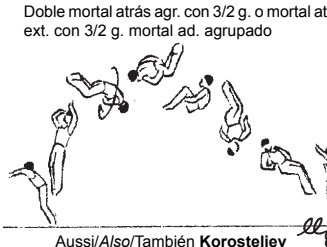
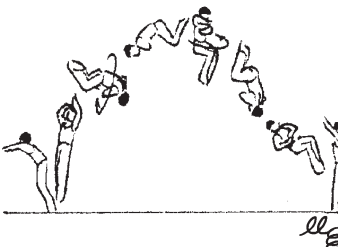
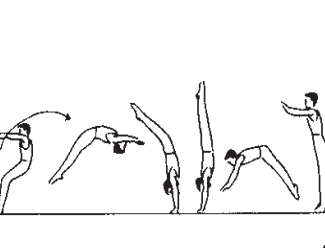
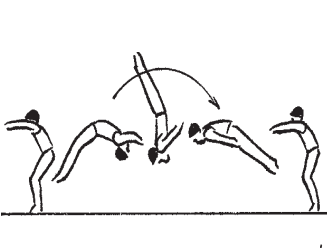
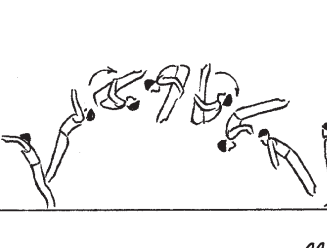
A = 0,1	B = 0,2	C = 0,3	D = 0,4	E = 0,5	F = 0,6 G = 0,7 H = 0,8
EG II: Parties acrobatiques en avant (saltos et renversements) et éléments de roulés (sans salto)- Acrobatic elements forward (saltos and handsprings) & fwd. rollout elements (no salto) - Elementos acrobáticos ad. (mortales y palomas) y elementos a rodar ad. (sin mortal)					
<p>1. Bascule de nuque ou de tête avec 1/2 t. à l'appui renv. ou 1/1 t à l'appui dorsal. <i>Neck or head spring w. 1/2 t. to hdst. or 1/1 t. to rear support.</i> Báscula de nuca o cabeza con 1/2 g. al apoyo invertido o apoyo acostado facial.</p> 	<p>2.</p>	<p>3.</p>	<p>4.</p>	<p>5.</p>	<p>6.</p>
<p>7. Renversement avant. <i>Forward handspring or flyspring.</i> Paloma adelante o flic flac adelante.</p> 	<p>8.</p>	<p>9.</p>	<p>10. Renversement salto avant groupé (style Marinich) à station. <i>Handspring salto fwd. tuck (Marinich style).</i> Paloma mortal agrupado (estilo Marinich).</p> <p>(Morandi)</p> 	<p>11.</p>	<p>12.</p>
<p>13. Saut de poisson. <i>Dive roll.</i> Tigre.</p> 	<p>14. Saut avec 1/1 t. et renversement avant. <i>Jump with 1/1 twist to fwd. hdsp.</i> Salto con 1/1 y paloma.</p> 	<p>15.</p>	<p>16.</p>	<p>17.</p>	<p>18.</p>
<p>19. Salto avant groupé ou carpé. <i>Salto fwd. tucked or piked.</i> Mortal adelante agrupado o en carpa.</p> 	<p>20. Salto avant tendu. <i>Salto fwd. stretched.</i> Mortal adelante extendido.</p> 	<p>21. Salto avant tendu à l'appui facial. <i>Salto fwd. str. to front support.</i> Mortal adelante ext. al apoyo acostado facial.</p> 	<p>22. Double salto avant groupé. <i>Double salto fwd. tucked.</i> Doble mortal adelante agrupado.</p> 	<p>23. Double salto avant carpé. <i>Double salto fwd. piked.</i> Doble mortal adelante en carpa.</p> 	<p>24.</p>

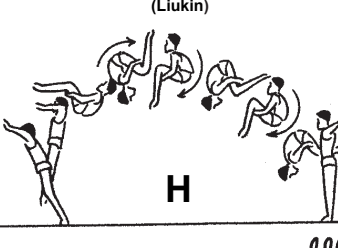
A = 0,1	B = 0,2	C = 0,3	D = 0,4	E = 0,5	F = 0,6 G = 0,7 H = 0,8
EG II: Parties acrobatiques en avant (saltos et renversements) et éléments de roulés (sans salto)- Acrobatic elements forward (saltos and handsprings) & fwd. rollout elements (no salto) - Elementos acrobáticos ad. (mortales y palomas) y elementos a rodar ad. (sin mortal)					
<p>25. Salto avant sur 1 jambe écartée. <i>Aerial walkover fwd.</i> Mortal adelante sobre con 1 pierna.</p>  <p style="text-align: right;">8X</p>	<p>26.</p>	<p>27.</p>	<p>28.</p>	<p>29. Double salto avant groupé avec ½ t. <i>Double salto fwd. tucked with ½ t.</i> Doble mortal adelante agrupado con ½ g.</p>  <p style="text-align: right;">300</p>	<p>30. Double salto avant carpé avec ½ t. <i>Double salto fwd. piked with ½ t.</i> Doble mortal adelante en carpa con ½ g.</p>  <p style="text-align: right;">300</p>
<p>31. Salto avant groupé ou carpé, avec ½. <i>Salto tucked and piked ½ t.</i> Mortal adelante agr. o en carpa, con ½.</p>  <p style="text-align: right;">8E</p>	<p>32. Salto avant groupé avec 1/1 t. <i>Salto tucked with 1/1 t.</i> Mortal adelante agr. con 1/1 g.</p>  <p style="text-align: right;">8E</p>	<p>33.</p>	<p>34.</p>	<p>35.</p>	<p>36.</p>
<p>37.</p>	<p>38. Salto av. tendu avec ½ t. <i>Salto fwd. str. with ½ t.</i> Mortal ad. ext. con ½ g.</p>  <p style="text-align: right;">8E</p>	<p>39. Salto av. tendu avec 1/1 t. <i>Salto fwd. str. with 1/1 t.</i> Mortal ad. ext. con 1/1 g.</p>  <p style="text-align: right;">8E</p>	<p>40. Salto av. tendu avec 2/1 t. <i>Salto fwd. str. with 2/1 t.</i> Mortal ad. ext. con 2/1 g.</p>  <p style="text-align: right;">8E</p>	<p>41. Salto av. tendu avec 5/2 t. <i>Salto fwd. str. with 5/2 t.</i> Mortal ad. ext. con 5/2 g.</p>  <p style="text-align: right;">8E</p>	<p>42. Salto av. tendu avec 3/1 t. <i>Salto fwd. str. with 3/1 t.</i> Mortal ad. ext. con 3/1 g. (Shirai 2)</p>  <p style="text-align: right;">8E</p>
<p>43.</p>	<p>44. Salto avant groupé avec 3/2 t. <i>Salto tucked 3/2 t.</i> Mortal adelante agr. con 3/2 g.</p>  <p style="text-align: right;">8E</p>	<p>45. Salto av. tendu avec 3/2 t. <i>Salto fwd. str. with 3/2 t.</i> Mortal ad. ext. con 3/2 g.</p>  <p style="text-align: right;">8E</p>	<p>46.</p>	<p>47.</p>	<p>48. Salto av. tendu avec 7/2 t. <i>Salto fwd. str. with 7/2 t.</i> Mortal ad. ext. con 7/2 g. (Goshima)</p>  <p style="text-align: right;">8E</p>

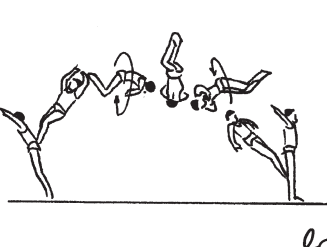
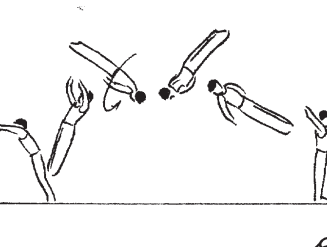
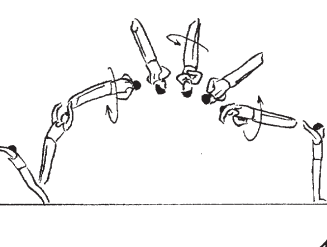
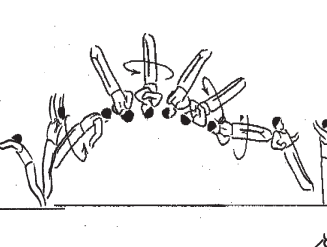
A = 0,1	B = 0,2	C = 0,3	D = 0,4	E = 0,5	F = 0,6 G = 0,7 H = 0,8
EG II: Parties acrobatiques en avant (saltos et renversements) et éléments de roulés (sans salto)- Acrobatic elements forward (saltos and handsprings) & fwd. rollout elements (no salto) - Elementos acrobáticos ad. (mortales y palomas) y elementos a rodar ad. (sin mortal)					
49.	50. Salto av. gr. ou ca. à l'appui facial. <i>Salto fwd. t. or p. to front support.</i> Mortal adelante agrupado o en carpa al apoyo acostado facial.	51. Salto av. gr., ca. ou tendu avec 1/1t. à l'appui fac. <i>Salto fwd. t., p or str. with 1/1 t. to front support.</i> Mortal adelante agrupado en carpa o ext. con 1/1 g. al apoyo acostado facial.	52.	53.	54. Double salto avant groupe avec 1/1 t. <i>Double salto fwd. tucked with 1/1 turn.</i> Doble mortal adelante agrupado con 1/1 giro.
55.	56.	57.	58. Saut en av. 1/2 t. et double salto arr. gr. ou c. <i>Jump fwd. with 1/2 t. to dbl. salto bwd. t. or p.</i> Salto ad. con 1/2 g. y doble mortal at. ag. o carp. (Deferr)	59.	60. Double salto avant groupé avec 3/2 t. <i>Double salto fwd. tucked with 3/2 turn.</i> Doble mortal adelante agrupado con 3/2 giro. (Zapata)
61.	62.	63.	64.	65.	66.
67.	68.	69.	70.	71.	72.

A = 0,1	B = 0,2	C = 0,3	D = 0,4	E = 0,5	F = 0,6 G = 0,7 H = 0,8
EG III: Parties acrobatiques en arrière (saltos et renversements), et saltos en arrière avec demi tour - Acrobatic elements backward (saltos and handsprings), & Arabian elements - Elementos acrobáticos atrás (mortales y palomas)					
<p>1. Salto arrière groupé ou carpé. <i>Salto backwards tucked or piked.</i> Mortal atrás agrupado o en carpa.</p> 	<p>2. Salto arrière tendu. <i>Salto backwards stretched.</i> Mortal atrás extendido.</p> 	<p>3. Double salto arrière groupé. <i>Double salto bwd. tucked.</i> Doble mortal atrás agrupado.</p> 	<p>4. Double salto arrière gr. ou carpé avec 1/1 t. Aussi saut en arr. avec 1/2 t. et dbl. salto av. gr. ou carpé avec 1/2 t. <i>Double salto bwd. t. or piked with 1/1 t. Also Arabian double tucked t. or p. with 1/2 t.</i> Doble mortal atrás agr. o en carpa con 1/1 g. También 1/2 g. doble ad. con 1/2 g.</p> 	<p>5. Double salto arrière groupe avec 2/1 t. <i>Double salto bwd. tucked with 2/1 t.</i> Doble mortal atrás agrupado con 2/1 g.</p> 	<p>6. Double salto arrière groupé avec 3/1 t. <i>Double salto bwd. tucked with 3/1 t.</i> Doble mortal atrás agrupado con 3/1 g.</p> <p>(Ri Jong Song)</p> 
<p>7. Salto arrière groupé ou carpé avec 1/2 t. ou salto arr. gr. ou carpé avec 1/2 t. <i>Salto backwards tucked or piked w. 1/2 t. or Arabian tucked or piked.</i> Mortal atrás agrupado o en carpa con 1/2 g. o salto atrás con medio giro mortal adelante</p> 	<p>8. Salto arrière tendu avec 1/2 t. ou salto arr. tendu avec 1/2 t. <i>Salto backwards str. w. 1/2 t. or Arabian str.</i> Mortal atrás extendido con 1/2 g. o salto atrás con medio giro mortal adelante ext.</p> 	<p>9.</p> 	<p>10. Saut en arr. avec 1/2 t. et dbl. salto av. gr. ou carpé ou double salto arr. gr. ou carpé avec 1/2 t. <i>Arabian double tucked or piked or double salto bwd. t. or p. with 1/2 t.</i> Salto at. con 1/2 g. doble ad. agr. o en carpa o doble mortal atrás agr. o en carpa con 1/2 g.</p> 	<p>11. Double salto arrière groupé arr. avec 3/2 t. ou salto arr. tendu avec 3/2 t. et salto av. groupé. <i>Double salto bwd. t. with 3/2 t. or Salto bwd. str. 3/2 to fwd. salto tucked</i> Doble mortal atrás agr. con 3/2 g. o mortal atrás ext. con 3/2 g. mortal ad. agrupado</p> 	<p>12. Double salto arrière groupé avec 5/2 t. <i>Double salto bwd. tucked with 5/2 t.</i> Doble mortal atrás agrupado con 5/2 g.</p> 
<p>13. Renversement arrière. <i>Back handspring.</i> Flic flac.</p> 	<p>14. Salto tempo arrière. <i>Tempo salto bwd.</i> Tempo.</p> 	<p>15. Double salto arrière carpé. <i>Double salto bwd. piked.</i> Doble mortal atrás en carpa.</p> 	<p>16.</p> 	<p>17.</p> 	<p>18. Triple salto arrière groupé. <i>Triple salto bwd. tucked.</i> Triple mortal agrupado.</p> <p>(Liukin)</p> 
<p>19.</p> 	<p>20. Salto arrière groupe avec 3/2 t. <i>Salto backwards tucked w. 3/2 t.</i> Mortal atrás agr. con 3/2 g.</p> 	<p>21. Salto arrière tendu avec 3/2 t. <i>Salto bwd. str. with 3/2 t.</i> Mortal atrás ext. con 3/2 g.</p> 	<p>22. Salto arrière tendu avec 5/2 t. <i>Salto bwd. str. with 5/2 t.</i> Mortal atrás ext. con 5/2 g.</p> 	<p>23. Salto arrière tendu avec 7/2 t. <i>Salto bwd. str. with 7/2 t.</i> Mortal atrás ext. con 7/2 g.</p> 	<p>24.</p> 

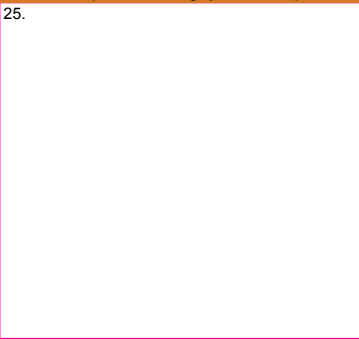
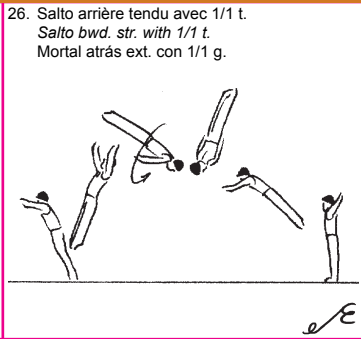
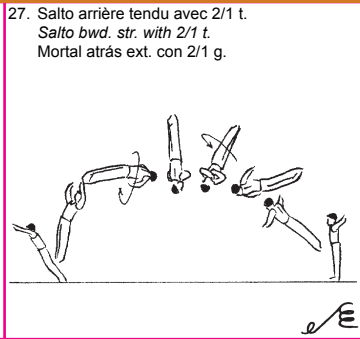
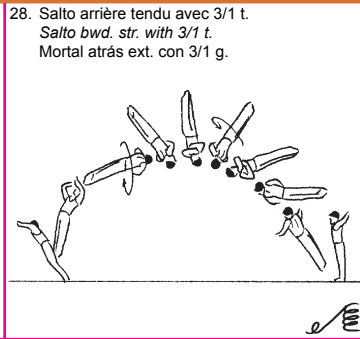
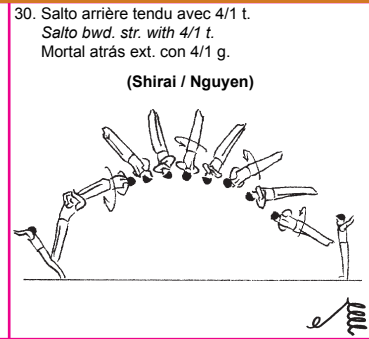
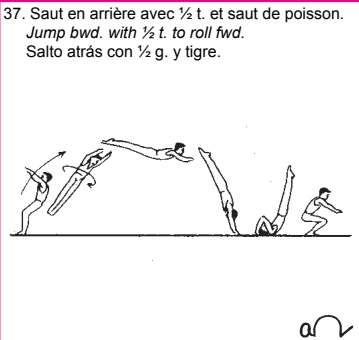
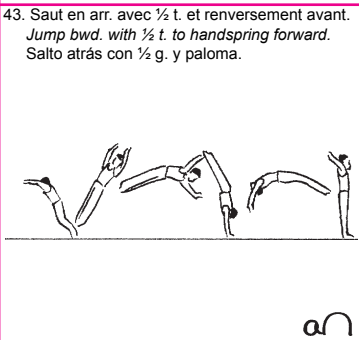
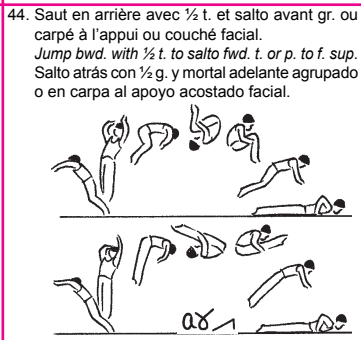
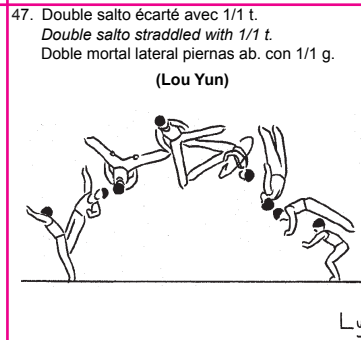
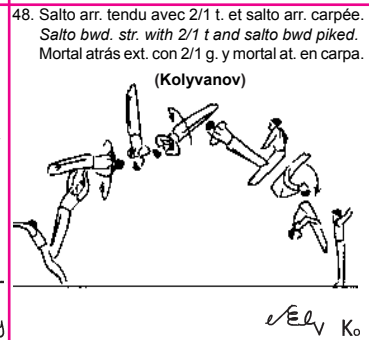
A = 0,1	B = 0,2	C = 0,3	D = 0,4	E = 0,5	F = 0,6 G = 0,7 H = 0,8
EG III: Parties acrobatiques en arriere (saltos et renversements), et saltos en arriere avec demi tour - Acrobatic elements backward (saltos and handsprings), & Arabian elements - Elementos acrobáticos atrás (mortales y palomas)					
<p>25.</p> 	<p>26. Salto arrière tendu avec 1/1 t. Salto bwd. str. with 1/1 t. Mortal atrás ext. con 1/1 g.</p> 	<p>27. Salto arrière tendu avec 2/1 t. Salto bwd. str. with 2/1 t. Mortal atrás ext. con 2/1 g.</p> 	<p>28. Salto arrière tendu avec 3/1 t. Salto bwd. str. with 3/1 t. Mortal atrás ext. con 3/1 g.</p> 	<p>29.</p>	<p>30. Salto arrière tendu avec 4/1 t. Salto bwd. str. with 4/1 t. Mortal atrás ext. con 4/1 g. (Shirai / Nguyen)</p> 
<p>31.</p>	<p>32.</p>	<p>33.</p>	<p>34.</p>	<p>35.</p>	<p>36.</p>
<p>37. Saut en arrière avec ½ t. et saut de poisson. Jump bwd. with ½ t. to roll fwd. Salto atrás con ½ g. y tigre.</p> 	<p>38.</p>	<p>39.</p>	<p>40.</p>	<p>41.</p>	<p>42.</p>
<p>43. Saut en arr. avec ½ t. et renversement avant. Jump bwd. with ½ t. to handspring forward. Salto atrás con ½ g. y paloma.</p> 	<p>44. Saut en arrière avec ½ t. et salto avant gr. ou carpé à l'appui ou couché facial. Jump bwd. with ½ t. to salto fwd. t. or p. to f. sup. Salto atrás con ½ g. y mortal adelante agrupado o en carpa al apoyo acostado facial.</p> 	<p>45.</p>	<p>46.</p>	<p>47. Double salto écarté avec 1/1 t. Double salto straddled with 1/1 t. Doble mortal lateral piernas ab. con 1/1 g. (Lou Yun)</p> 	<p>48. Salto arr. tendu avec 2/1 t. et salto arr. carpée. Salto bwd. str. with 2/1 t and salto bwd piked. Mortal atrás ext. con 2/1 g. y mortal at. en carpa. (Kolyvanov)</p> 

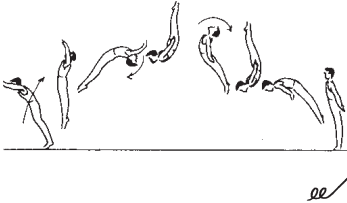
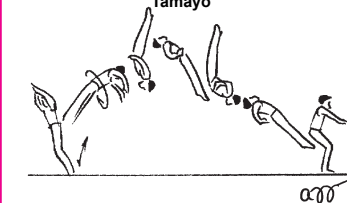
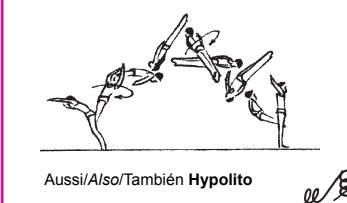
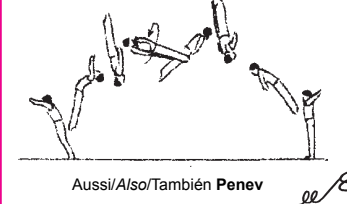
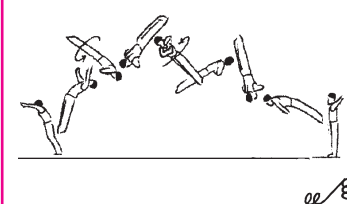
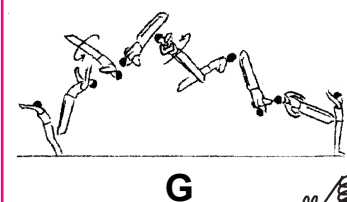
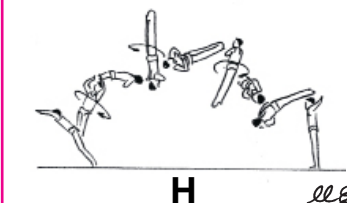
A = 0,1	B = 0,2	C = 0,3	D = 0,4	E = 0,5	F = 0,6 G = 0,7 H = 0,8
EG III: Parties acrobatiques en arriere (saltos et renversements), et saltos en arriere avec demi tour - Acrobatic elements backward (saltos and handsprings), & Arabian elements - Elementos acrobáticos atrás (mortales y palomas)					
49.	50.	51.	52. Double salto arrière tendu. <i>Double salto bwd. stretched.</i> Doble mortal atrás extendido. 	53. salto arr. avec ½ t. double salto av. ou double salto arrière tendu avec ½ t. <i>Arabian Jump bwd. to dbl. salto fwd. str. or double salto bwd. stretched with ½ t.</i> Salto ½ g. doble mortal ad. o doble mortal atrás extendido con ½ g. Tamayo 	54. Double salto arrière t. avec 3/2 t. ou salto arr. avec ½ t. double salto av. avec 1/1 t. <i>Double salto bwd. str. with 3/2 t. or arabian Jump bwd. to dbl. salto fwd. str. with 1/1 t.</i> Doble mortal atrás extendido con 3/2 g. o salto ½ g. doble mortal ad. con 1/1 g.  Aussi/Also/También Hypolito
55.	56.	57.	58.	59. Double salto arrière tendu avec 1/1 t. ou salto arr. avec ½ t. double salto av. avec ½ t. <i>Double salto bwd. stretched with 1/1 t. or arabian Jump bwd. to dbl. salto fwd. str. with ½ t.</i> Doble mortal atrás extendido con 1/1 g. o salto ½ g. doble mortal ad. con ½ g.  Aussi/Also/También Penev	60. Double salto arrière t. avec 2/1 t. <i>Double salto bwd. str. with 2/1 t.</i> Doble mortal atrás extendido con 2/1 g. 
61.	62.	63.	64.	65.	66. Double salto arrière t. avec 5/2 t. <i>Double salto bwd. str. with 5/2 t.</i> Doble mortal atrás ext. con 5/2 t.  G
67.	68.	69.	70.	71.	72. Double salto arrière t. avec 3/1 t. <i>Double salto bwd. str. with 3/1 t.</i> Doble mortal atrás ext. con 3/1 g. (Shirai 3)  H

Section 11: Cheval Arçons

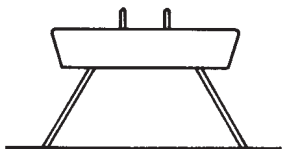

Hauteur: 105 cm à partir de l'arête supérieure du tapis, 115 cm du sol.

Article 11.1: Description de l'exercice

La gymnastique contemporaine au cheval arçons est caractérisée par l'exécution, en appui et sur toutes les parties du cheval, d'élan pendulaires et des formes les plus diverses d'élan circulaires avec les jambes serrées ou écartées. Il est possible d'exécuter des élan passant par l'appui renversé avec ou sans rotations. Les parties de force n'étant pas autorisées à cet engin, tous les éléments ne peuvent être exécutés qu'avec élan et sans aucune interruption.

Article 11.2: Contenu et règles spécifiques

Article 11.2.1 Remarques concernant la présentation de l'exercice

1. Le gymnaste doit commencer son exercice à la station, jambes serrées. Le gymnaste peut faire un pas ou un saut d'approche. L'évaluation commence au moment où les pieds du gymnaste quittent le sol.
2. Le gymnaste ne doit inclure dans son exercice que des éléments qu'il peut exécuter en toute sécurité et qu'il maîtrise parfaitement du point de vue esthétique et technique.
3. Les exigences d'exécution, technique et de composition de l'exercice au cheval arçons sont les suivantes:
 - a) L'exercice ne doit contenir que des éléments d'élan sans pause perceptible et sans engagement de force visible.
 - b) Les positions obliques lors de l'exécution des cercles des jambes serrées ou écartées ne sont pas permises. Les cercles des jambes serrées ou écartées ne peuvent être exécutés qu'en appui transv. ou latéral. En outre, tous les éléments avec rotation doivent commencer et se terminer en appui transv. ou latéral.
 - c) Idéalement les cercles jambes serrées ou écartées doivent être effectués avec une extension complète. Le manque d'amplitude dans la position du corps est pénalisé comme déduction individuelle pour chaque élément. Les cercles exécutés avec une position légèrement creuse sont autorisés. La fermeture des hanches lors des éléments individuels de l'exercice doit être pénalisée comme une erreur technique distincte dans chaque cercle ou cercle jambes écartées.
 - d) Les passés faciaux doivent être exécutés avec les jambes serrées. Un passé facial avec jambes écartées est considéré comme atypique et est pénalisé en conséquence.
 - e) Lors de l'exécution des ciseaux et des élan d'une jambe, le gymnaste doit présenter une nette élévation des hanches et

Section 11: Pommel Horse

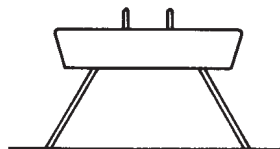

Height: 105 cm from top of mat, 115 cm from the floor.

Article 11.1: Exercise description

A contemporary Pommel Horse exercise is characterized by a variety of support positions on all parts of the horse, permitting different types of circular swings with legs apart and together, single leg swings and/or scissors, and swings through the handstand position with or without turns. All elements must be executed with swing and without the slightest interruption of the exercise. Strength and hold elements are not permitted.

Article 11.2: Content and Construction

Article 11.2.1 Information about Exercise Presentation

1. The gymnast must start his exercise from a standing position. An approach step or hop is permitted. The evaluation begins the moment the gymnast's feet leave the floor.
2. The gymnast must include only elements that he can perform with complete safety and with a high degree of aesthetic and technical mastery.
3. Additional execution, technical and exercise construction expectations are:
 - a) The exercise must consist exclusively of swings without visible pauses or visible use of strength.
 - b) Oblique positions during flair and circle work are not permitted. Circles and flairs may be performed only in cross support or in side support positions. Furthermore, all turning elements must begin and end in either cross support or side support.
 - c) Ideally circles and flairs must be performed with complete extension. Lack of amplitude in body position is deducted as an individual deduction on for each element. Circles with a slightly hollow position are permitted. Hip breaks during individual elements in an exercise should be deducted as separate technical errors on each circle or flair.
 - d) Wendeswings must be performed with legs together. Straddled wendeswings are considered atypical and are deducted appropriately.
 - e) During scissors and single leg swings, the gymnast must demonstrate a significant elevation of his hips and a large

Sección 11: Caballo con arcos

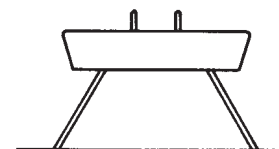

Altura: 105 cm desde el borde sup. de la colchoneta, 115 desde el suelo.

Artículo 11.1: Descripción del ejercicio

Un ejercicio de caballo con arcos contemporáneo se caracteriza por una variedad de posiciones de apoyo en todo el caballo permitiendo diferentes tipos de impulsos circulares piernas juntas y abiertas, impulsos de una pierna y/o tijeras e impulsos a través del apoyo invertido, con o sin giros. Todos los elementos deben ejecutarse con impulso y sin la más ligera interrupción. No se permiten elementos de fuerza ni de mantenimiento.

Artículo 11.2: Contenido y construcción

Artículo 11.2.1 Información acerca de la presentación del ejercicio

1. El gimnasta debe empezar el ejercicio de pie. Se permite un paso o salto para acercarse. La evaluación comienza en el momento en que el gimnasta levanta los pies del suelo.
2. El gimnasta sólo debe incluir elementos que pueda realizar con completa seguridad y con un gran dominio desde el punto de vista estético y técnico.
3. Las expectativas de ejecución, técnica y construcción del ejercicio son:
 - a) El ejercicio debe estar constituido exclusivamente de impulsos sin paradas visibles o uso de fuerza.
 - b) No se permiten posiciones oblicuas durante los molinos con piernas abiertas y molinos. Sólo se pueden realizar molinos y molinos piernas abiertas en apoyo transversal o lateral. Además, todos los elementos con giro deben empezar y acabar en apoyo transversal o lateral.
 - c) Los molinos y molinos piernas abiertas ideales deben realizarse con el cuerpo totalmente extendido. La falta de amplitud en la posición del cuerpo se deduce como una deducción individual para cada elemento. Se permiten molinos con una ligera flexión. La flexión de las caderas durante del ejercicio en elementos individuales se deducirán por separado como faltas técnicas en cada molino o molinos piernas abiertas.
 - d) Las rusas deben realizarse con piernas juntas. Las rusas con piernas abiertas se consideran atípicas y se deducen apropiadamente.
 - e) En las tijeras y los impulsos de una pierna, el gimnasta debe mostrar una elevación significativa de su cadera y una sepa-

- une ouverture marquée des jambes.
- f) Les éléments passant par l'appui renversé doivent être exécutés avec les bras tendus et sans aucune interruption de l'élan ou engagement de force visible.
- g) Dans les sorties à partir de cercles ou cercles jambes écartées à l'ATR et dans les éléments avec retour aux cercles ou cercles jambes écartées (ou à l'appui), les fautes d'exécution pour hésitation, mouvements en force, bras fléchis, abaissement des hanches et perte d'équilibre doivent être prises en compte lors de l'élévation à l'ATR, pendant le tour, la descente de l'ATR et l'extension des cercles et cercles jambes écartées à la fin de l'élément. Aucune pénalité n'est appliquée s'il y a une flexion des hanches lors de l'élévation à l'ATR.
- h) Lors de la sortie, le gymnaste doit normalement passer par-dessus le corps du cheval et se réceptionner à la station transversale à côté de son dernier appui.
- i) Pour être reconnue comme sortie, une sortie simple par l'appui renversé doit passer par-dessus le corps du cheval. Si le gymnaste l'exécute aussi avec des tours, mais qu'il ne passe pas par-dessus le corps du cheval, il est encore possible de la reconnaître comme sortie simple à condition que le gymnaste l'exécute avec une rotation de 270° s'il commence de l'appui latéral ou 360° de l'appui transversal.
- j) Exigences pour les ciseaux passant par l'appui renversé:
- L'élan à l'appui renversé doit être exécuté sans la moindre hésitation et sans engagement de force, avec corps tendu tout au long de l'exercice.
 - Un ciseau à l'appui renversé exécuté avec un engagement de force et une flexion marquée des hanches entraîne deux déductions séparées (jury E).
 - Ciseaux passant par l'appui renversé avec engagement de la force et/ou avec un abaissement des hanches ou des jambes entraînent des déductions du Jury E.
 - Dans tous les ciseaux à l'ATR, les jambes doivent être serrées à l'ATR.
- k) Clarifications concernant l'évaluation de l'élément Li Ning, ciseau à l'appui renversé, exécuté avec des erreurs dans le mouvement de la ou des mains:
- Une main descend de l'arçon, avec retour sur le même arçon = valeur D (jury D) déduction de 0,3 + autres erreurs d'exécution (jury E) pour appui renversé non maîtrisé.
 - Une main descend de l'arçon, sans retour à l'arçon = valeur D (jury D) déduction de 0,5 + autres erreurs d'exécution (jury E) pour appui renversé non maîtrisé.
 - Les deux mains descendent de l'arçon = aucune valeur (jury D) déduction de 0,5 ou de 1.0 (faire la différence entre la continuité de l'exercice ou une chute) + autres erreurs d'exécution (jury E).
- Note: Tous les autres ciseaux à l'appui renversé avec l'appui des deux mains sur le corps du cheval = aucune valeur (jury D) déduction de 0,5 ou de 0,1 (faire la différence entre la continuation de l'exercice ou une chute) + autres erreurs d'exécution (jury E).

- separation of the legs.
- f) Handstand elements must be achieved with completely straight arms and without any interruption of swing or obvious use of strength.
- g) In flair or circle to handstand dismounts and elements returning to flairs or circles (or support), execution deductions for hesitation, strength, bent arms, lowering of the hips, and unsteadiness must be considered on the rise to the handstand, within the pirouette, the lower from the handstand, and the extension of the flairs or circles upon completion of the element. There is no deduction for bending of the hips on the rise to handstand.
- h) A dismount must normally cross the body of the horse and land in cross stand facing along the long axis of the horse while landing adjacent to the last hand support position.
- i) A simple handstand dismount must cross the horse in order to be recognized. A handstand dismount does not have to cross the horse provided that it includes a turn of at least 270° from the side support or 360° from the cross support.
- j) Expectations for scissor to handstand elements:
- The gymnast is expected to swing to handstand without strength or hesitation, with hips stretched throughout.
 - A scissor to handstand with pronounced hip bend and strength should receive these two separate deductions from the E jury.
 - Scissors to handstands demonstrating swing with strength and/or lowering of the hips or legs will be deducted by the E jury.
 - All scissors to handstand require the legs to close.
- k) Clarifications concerning evaluation for Li Ning Scissor to handstand performed with hand(s) stepping errors:
- Step down off pommel with one hand with return to the single pommel = D value (D jury) and -0.3 + other execution errors (E jury) for uncontrolled handstand support.
 - Step down off pommel with one hand with no return to the single pommel = D value (D jury) and -0.5 + other execution errors (E jury) for uncontrolled handstand support.
 - Step down off pommel with two hands = no value (D jury) and -0.5 or -1.0 (dependent on continuance of exercise or fall) + other execution errors (E jury).
- Note: All other scissors to handstand with support of both hands on the leather = no value (D jury) and -0.5 or -1.0 (dependent on continuance of exercise or fall) + other execution errors (E jury).

- ración amplia de las piernas.
- f) Los elementos al apoyo invertido deben ejecutarse con los brazos extendidos y sin interrupción del impulso o uso de fuerza.
- g) En los elementos de molino o molino piernas abiertas al apoyo invertido de salida y elementos volviendo a molino o molino piernas abiertas (o apoyo), se debe penalizar la ejecución con fuerza, vacilación, doblar brazos, bajar las caderas e inestabilidad al subir al apoyo invertido, durante el giro, bajando desde el apoyo invertido y la extensión de los molinos o molinos piernas abiertas al finalizar el elemento. No hay deducción por flexionar las caderas en la subida al apoyo invertido.
- h) En la salida, el gimnasta debe, normalmente pasar por encima del cuerpo del caballo cayendo en posición transversal frente al eje largo del caballo y cerca de su último apoyo.
- i) Una salida simple por el apoyo invertido debe pasar sobre el caballo para ser reconocido. Un apoyo invertido no tiene que pasar sobre el cuerpo del caballo si incluye un giro de al menos 270° en apoyo lateral o 360° en apoyo transversal.
- j) Expectativas para las tijeras al apoyo invertido:
- Se espera del gimnasta subir con impulso al apoyo invertido sin fuerza o titubeos, con las caderas extendidas en todo momento.
 - Una tijera al apoyo invertido con las caderas flexionadas y a fuerza, será penalizado por el jurado E con dos deducciones independientes.
 - Las tijeras al apoyo invertido demostrando impulso con fuerza y/o bajar las caderas o piernas tienen una deducción del jurado E.
 - Todas las tijeras al apoyo inv. requieren cerrar las piernas.
- k) Clarificaciones relativas de las tijeras Li Ning al apoyo invertido ejecutadas con paso(s):
- Bajar desde el arco con una mano y volver al arco = valor D (jurado D) y -0.3 + otros errores de ejecución (jurado E) por apoyo invertido incontrolado.
 - Bajar desde el arco con una mano sin volver al arco = valor D (jurado D) y -0.5 + otros errores de ejecución (jurado E) por apoyo invertido incontrolado.
 - Bajar desde el arco con las dos manos = sin valor (jurado D) y -0.5 o -1.0 (dependiendo de la continuación del ejercicio o caída) + otros errores de ejecución (jurado E).
- Nota: El resto de tijeras al apoyo invertido con apoyo de las dos manos en el cuerpo = sin valor (jurado D) y -0.5 o -1.0 (dependiendo de si continua el ejercicio o cae) + otras faltas de ejecución (jurado E)

- l) Toutes les sorties autres que par l'appui renversé doivent être exécutées avec le corps au minimum 30° au-dessus de l'horizontale des épaules avant la réception. Si l'angle est inférieur à 30°, les pénalités prévues dans le tableau des déductions spécifiques au cheval arçons sont appliquées (article 11.3).
- m) Si un gymnaste croit qu'il n'a pas reçu de valeur pour sa sortie, il peut répéter n'importe quelle sortie (seulement une fois) dans les 30 secondes autorisées pour compléter la tentative initiale. Si la sortie originale a reçu une déduction pour faute grossière et qu'elle est répétée, la déduction pour faute grossière doit être augmentée de 1,0 par le jury E.
4. La liste complète des fautes et des déductions relatives à la présentation de l'exercice est disponible à la Section 9 et dans le tableau des déductions, articles 9.4 et 11.3.

Article 11.2.2 Remarques concernant la note D.

1. Les groupes d'éléments (EG) au cheval arçons sont les suivants:
- I. Élans d'une jambe et ciseaux.
 - II. Cercles des jambes serrées et écartées avec ou sans pivots et appuis renversés, passés dorsaux, russes faciaux, flocs et éléments combinés.
 - III. Transports incluant les Krolls, Tong Fei, Wu Guonian, Roth et transport avec pivot.
 - IV. Sorties.
2. Remarques et règles complémentaires:
- a) En Général
- a.1) A moins d'indication contraire, les éléments sur le cuir du cheval ont la même valeur que les éléments exécutés sur les deux arçons.
 - a.2) A moins d'indication contraire, tous les éléments incluant ½ tours (tchèques, stöckli, stöckli inversés, suisse doubles) ont la même valeur.
 - a.3) A moins d'indication contraire, chaque élément se définit en fonction de son appartenance à une structure d'éléments et se termine lorsque débute une nouvelle structure, comme suit (except.: les séries de cercles, de stöckli directs et de passés faciaux prévues ci-dessus):
 - i. Un élément sauté se termine à la fin du saut ou de la série de sauts.
 - ii. Un élément en cercle des jambes serrées ou écartées prend fin lorsque le gymnaste passe d'une position à l'autre;
 - iii. Un élément en pivot se termine lorsque le mouvement de pivot cesse.
 - iv. Un élément en appui facial (passé facial) se termine lorsque le mouvement en passé facial prend fin.
 - v. Les transports en appui transversal se terminent lorsque le déplacement ou l'appui transversal soit est interrompu par un cercle ou un autre élément, soit cesse d'une quelque autre façon.
 - vi. Pour des raisons liées à la reconnaissance de la difficulté, les transports peuvent être considérés

- l) All dismounts other than handstand dismounts must be executed with the body at a minimum angle of 30° above the shoulder horizontal line before landing. For angles lower than 30°, deductions will be applied according to the specific errors and deductions table for pommel horse, Art. 11.3.
- m) If a gymnast believes he did not receive value for his dismount, he may repeat any dismount for value (one time only) within 30 seconds of completing the original attempt. If the original dismount received a large deduction, and the dismount is repeated, the large deduction must be increased to -1.0 by the E jury.
4. For a full list of errors and deductions governing Exercise Presentation, see Section 9 and the summary of deductions in Articles 9.4 and 11.3.

Article 11.2.2 Information about the "D score"

1. The Element Groups (EG) are:
- I. Single leg swings and scissors.
 - II. Circle and flairs, with and/or without spindles and handstands, Kehrs wings, Russian wendes wings, flocs and combined elements.
 - III. Travel type elements, including Krolls, Tong Fei, Wu Guonian, Roth and Traveling Spindles.
 - IV. Dismounts.
2. Additional information and regulations:
- a) General
- a.1) Unless otherwise indicated elements on the leather have the same value as those performed on two pommels.
 - a.2) Unless otherwise indicated all ½ turns (Czechkehres, Stöckli and reverse Stöckli, double Swiss), have the same value.
 - a.3) Unless otherwise indicated, each element is defined as occurring within one structure and ending when a new structure is initiated, as follows (Exception: the combined series provision):
 - i. A hop element ends at the completion of the hop or series of hops.
 - ii. A circle or flair element ends when it changes to the other.
 - iii. A spindle element ends when the spindle action stops.
 - iv. A front support element (wendeswing) ends when the wende action stops.
 - v. Travel elements in cross support end when the travel action or the cross support position is either interrupted by a circle or some other element or is ended in some other way.
 - vi. For difficulty recognition purposes, travelling elements can be considered finished as soon as the travel is

- l) Todas las salidas que no sean por el apoyo invertido deben ejecutarse con el cuerpo como mínimo a 30° por encima de la horizontal de los hombros antes de la recepción. Para ángulos menores de 30°, se aplican las penalizaciones previstas en la tabla de faltas y deducciones de caballo con arcos, art. 11.3.
- m) Si un gimnasta cree que su salida no recibe valor, puede repetir cualquier salida para obtener el valor (solo una vez) dentro de los 30 segundos para completar su tentativa original. Si la salida original recibe una deducción grande y se repite la salida, la deducción grande debe incrementarse a 1.0 punto por el jurado E.
4. Una relación de faltas y deducciones relativas a la ejecución del ejercicio, se pueden ver en la Sección 9 y en el resumen de deducciones en los artículos 9.4 y 11.3.

Artículo 11.2.2 Información sobre la nota D

1. Los Grupos de Elementos (EG) son:
- I. Impulso de piernas y tijeras.
 - II. Molinos y molinos piernas abiertas, con o sin giros y apoyos invertidos, coronamientos, rusas, flocs y elementos combinados.
 - III. Elementos tipo desplazamiento, incluyendo Krolls, Tong Fei, Wu Guonian, Roth y desplazamientos con giro.
 - IV. Salidas.
2. Información adicional y reglas:
- a) General
- a.1) A menos que se indique otra cosa, los elementos en el cuerpo tienen el mismo valor que los realizados sobre los dos arcos
 - a.2) A menos que se indique otra cosa, todo ½ giro (checa, stöckli, stöckli invertida, doble suiza) tiene el mismo valor.
 - a.3) A menos que se indique otra cosa, cada elemento se define dentro de una estructura y acaba cuando se comienza una nueva estructura, de la forma siguiente (Excepción: las series combinadas mencionadas anteriormente):
 - i. Un elemento de salto termina al finalizar el salto o serie de saltos.
 - ii. Un molino o molino con piernas abiertas termina cuando cambia a otra posición.
 - iii. Un elemento de giro acaba cuando la acción del giro termina.
 - iv. Un elemento de apoyo facial (checas) termina cuando termina la acción del pase facial.
 - v. Los desplazamientos en apoyo transversal se terminan cuando la acción de desplazamiento o la posición de apoyo transversal se interrumpe por un molino u otro elemento o si se acaba de otra forma.
 - vi. Para reconocer la dificultad, los elementos de desplazamiento se pueden considerar terminados

comme terminés au moment où le transport est fini à la position faciale avec les mains sur la partie du cheval demandée.

vii. Magyar et Sivado peuvent partager un cercle en commun qui les relie et recevoir comme difficulté D + D. Pour recevoir un crédit pour un cercle de valeur A entre les deux transports, le cercle de valeur A doit être réalisé intégralement de l'appui facial à l'appui facial.

viii. Belenki, Urzica et Moguilny (GR III) peuvent commencer à partir de l'appui transversal (aussi face orientée vers l'extérieur) moins de 90 ° sur le premier tour ET sur le dernier tour, avec le transport d'un bout à l'autre du cheval.

a.4) D'une extrémité à l'autre, déplacement arrière au dessus des 2 arçons a l'appui sur l'autre extrémité (3/3) dans 2 cercles. Il doit être terminé sans appui sur les arçons pour recevoir une valeur D.

a.5) D'une extrémité à l'autre, déplacement avant au dessus des 2 arçons a l'appui sur l'autre extrémité (3/3) dans 1 cercle. Il doit être terminé sans appui sur les arçons pour recevoir une valeur D.

a.6) Textes simplifiés concernant les chutes: tous les éléments répertoriés dans les EGII & EGIII, à l'exception des éléments passant par l'appui tendu renversé avec retour à l'appui jambes écartées, doivent être enchaînés par un élément répertorié dans le code de pointage pour recevoir leurs valeurs. Si une chute survient, aucune valeur de difficulté partielle ne peut être accordée. Dans le cas d'une chute survenue juste après le début de l'élément suivant, l'élément qui précède sera crédité de sa valeur de difficulté.

a.7) La valeur de difficulté de tous les éléments de type Sohn et Bezugo exécutés de la station (plutôt que d'un cercle des jambes) est inférieure de deux niveaux (deux lettres) à l'élément figurant au Code de pointage.

a.8) Pour une sortie faciale russe en commençant de l'appui transversal face à l'extérieur le russe facial doit être complet avant le transport pour recevoir la valeur de la sortie.

a.9) Dans un Wu Guonian, le corps doit réaliser un tour de 360° minimum avec une ou deux mains entre les arçons. A la suite du Wu Guonian, le gymnaste peut exécuter tout élément répertorié dans le CoP (R180, R360, etc).

a.10) Aucun élément supplémentaire ne peut être ajouté pour augmenter la valeur des éléments suivants:

- Passé dorsal avant, Stöckli inversé, passé dorsal avant (Élément III.70, Moguilny).
- Passé dorsal arrière, passé dorsal avant, passé dorsal arrière (Élément III.76, Belenki).

b) Cercles

b.1) À moins d'indication contraire, les éléments exécutés en cercle doivent débiter et se terminer en appui facial.

completed, front support position with both hands on the applicable part of the horse.

vii. Magyar & Sivado may share a common circle connecting them and receive D+D difficulty. To receive credit for an A value circle between the two travels, the A value circle must be completed fully from front support to front support.

viii. In the Code of Points Belenki, Urzica, and Moguilny (EG III) may begin from cross support (also facing out) minus 90° on first turn AND final turn, with travel from one end to the other

a.4) From side sup. on 1 end, travel bwd. over both p. to side sup. on the other end (3/3) in 2 circles w.- must be completed with no pommels for D value.

a.5) From side sup. on 1 end, travel fwd. over both p. to side sup. on the other end (3/3) in 1 circle w.- must be completed with no pommels for D value.

a.6) In order to further simplify the rules regarding falls, all listed elements in EGII and EGIII, except elements through handstand and lower to support with straddle legs, require a listed CoP element afterwards for value. If a fall occurs, no partial difficulty can be awarded. In the case of a fall after starting the subsequent element, the previous element will receive credit.

a.7) All Sohn and Bezugo type elements from a stand (and not from a circle element) will be valued two letters lower than the value from the listed element in the Code of Points.

a.8) A Russian Wendeswing to a dismount beginning in cross support facing out must complete Russian(s) as listed before the Wende to receive full dismount value.

a.9) A Wu Guonian requires a minimum 360° of body turn to be completed with one or two hands between the pommels. After Wu Guonian the gymnast might add any listed elements in the CoP (R180, R360, etc).

a.10) No additional elements may be added to increase the value of these elements:

- Kehre fwd., rev. Stöckli, kehre fwd. (Element III.70, Moguilny).
- Kehre bwd., kehre fwd., kehre bwd. (Element III.76, Belenki).

b) Circles

b.1) Unless otherwise indicated, all circle elements begin and end in front support.

cuando el desplazamiento se finaliza en apoyo facial de las dos manos en la parte que sea aplicable.

vii. Los elementos Magyar y Sivado pueden tener un molino común que les conecte recibiendo una dificultad D+D. Para recibir un valor A por el molino intermedio entre los dos desplazamientos, el elemento A debe realizarse completamente desde apoyo frontal a apoyo frontal.

viii. Belenki, Urzica y Moguilny (EG III) pueden empezar desde apoyo transversal (también mirando hacia el exterior) menos 90° en el primer giro Y en el último giro, con desplazamiento de un final al otro.

a.4) Desde apoyo lateral en un final, desplazamiento atrás sobre los arcos al apoyo lateral en el otro final (3/3) en 2 molinos.- debe completarse sin arcos para ser un valor D.

a.5) Desde apoyo lateral en un final, desplazamiento adelante sobre los arcos al apoyo lateral en el otro final (3/3) en 1 molino.- debe completarse sin arcos para ser un valor D.

a.6) Simplificación del texto relativo a las caídas, todos los elementos listados en el EGII y EGIII, excepto los elementos a través del apoyo invertido y bajar al apoyo con piernas abiertas, para reconocerles el valor requieren de un elemento posterior incluido en el CoP. Si se produce una caída, no se pueden reconocer valores parciales de dificultad. En caso de caída después de comenzar el elemento posterior, el elemento previo recibe su valor.

a.7) Todos los elementos del tipo Sohn y Bezugo desde parado (y no desde elementos de molino) se evaluarán con dos letras menos que el elemento que aparece en el código de puntuación.

a.8) Una rusa facial de salida comenzando en apoyo transversal cara al exterior debe completarse la rusa (s) antes del desplazamiento para recibir una salida completa.

a.9) Para completar Wu Guonian se requiere mínimo un giro de cuerpo de 360°, con una o dos manos entre los arcos. Después del Wu Guonian el gimnasta puede añadir cualquier elemento listado en el CoP. (R180, R360, etc..).

a.10) No se pueden añadir elementos adicionales para aumentar el valor de estos elementos:

- Kehre adelante, Stöckli invertida, kehre adelante (Elemento III.70, Moguilny).
- Kehre atrás, kehre adelante, kehre atrás (Elemento III.76, Belenki).

b) Molinos

b.1) A menos que se indique otra cosa, los elementos con molinos comienzan y terminan en apoyo frontal.

- b.2) À moins d'indication contraire, les éléments exécutés en cercle des jambes serrées ou écartées ont la même valeur et le même numéro d'identification. Ces éléments sont illustrés au hasard dans l'une ou l'autre position dans les tableaux de difficultés. L'élément II.28 peut donc être exécuté de plusieurs façons:
- Avec les jambes serrées, pivot 1/1 en appui latéral dans un maximum de 2 cercles.
 - Avec les jambes écartées, pivot 1/1 en appui latéral dans un maximum de 2 cercles.
 - Avec les jambes écartées, pivot 1/1 en appui latéral dans un maximum de 2 cercles avec les mains à l'extérieur d'un arçon.
- b.3) Tous les cercles simples à l'appui latéral ou transv. (également sur un arçon) peuvent se terminer avec un ¼ de tour sans changer la structure ou la valeur de l'élément.
- b.4) Monter sur l'arçon, avec ou sans ¼ t., la montée en cercle avec ¼ t. sur un arçon est une valeur B, et compte comme le début d'une séquence flop (élément II.14).

c) Éléments à l'appui renversé

- c.1) Il n'y a pas d'augmentation en valeur pour les tours en appui renversé en provenant des ciseaux.
- c.2) Il n'y a pas d'augmentation en valeur pour tours en appui renversé exécutés sur les arçons depuis cercles (jambes serrées ou écartées). Les tours en appui renversés doivent être exécutés majoritairement avec les appuis des mains sur le cheval.
- c.3) Lors d'un transport 3/3 pendant un ATR (dans un exercice ou une sortie), «l'appui» d'une main doit être réalisé sur les deux extrémités du cheval pour recevoir l'augmentation de valeur pour les 3/3.
- c.4) Augmentation de valeur pour les éléments en appuis tendus renversés arrivant des cercles ou cercles avec jambes écartées:
1. Sortie par l'équilibre à partir du cercle jambes serrées ou écartées.

	Appui renversé		
	"B"	"C"	"D"
Avec tour de 450° OU transport* 3/3	C	D	E
Avec tour de 450° ET transport* 3/3	D	E	F

*Une rotation d'au min. 270° est requise dans le transport 3/3.

- b.2) Unless otherwise indicated, the value and identification numbers of elements performed in circle or flair are identical. Such elements are illustrated at random in either the circle or the flair positions throughout the Difficulty Tables. This means Element II.28 can be performed several different ways:
- With legs together, side support 1/1 spindle inside max 2 circles
 - With legs straddled, side support 1/1 spindle inside max 2 circles
 - With legs straddled, side support 1/1 spindle inside max 2 circles with hands outside of one pommel
- b.3) All basic circles in cross and side support (also on one pommel) may end with a ¼ turn without changing the structure or value of the element.
- b.4) Step up to pommel, with or without ¼ turn, is B value Circle with or without ¼ turn on one pommel, and counts as start to flop sequence (Element II.14).

c) Handstand

- c.1) There is no upgrade in value for turning within a handstand from scissors.
- c.2) There is no upgrade in value for the performance of turning within a handstand (from circles or flairs) solely on the pommels. Turning within a handstand requires a majority use of the leather.
- c.3) When performing a 3/3 travel during a handstand (within an exercise or dismount), "support" with one hand must be shown on both ends of the horse to receive the 3/3 upgrade in value.
- c.4) Increases in Value for Handstands from circle or flairs:

1. Circle or flair handstand dismounts.

	Handstand		
	"B"	"C"	"D"
w/450° turn OR 3/3 travel*	C	D	E
w/450° turn AND 3/3 travel*	D	E	F

*3/3 travel requires minimum 270° turn.

- b.2) A menos que se indique otra cosa, los elementos ejecutados con molinos y molinos piernas abiertas tienen el mismo valor y nº de identificación. Estos elementos están ilustrados en las tablas de Dificultad indistintamente en una u otra posición. Esto significa que el elemento II.28 puede ser ejecutado de diferentes formas:
- Con piernas juntas, apoyo lateral 1/1 spindle máx. 2 molinos.
 - Con piernas abiertas, apoyo lateral 1/1 spindle máx. 2 molinos.
 - Con piernas abiertas, apoyo lateral 1/1 spindle máx. 2 molinos con las manos fuera de un arco.
- b.3) Todos los molinos básicos en apoyo transversal y lateral (también en un arco) pueden terminar con ¼ g. sin cambiar la estructura o valor del elemento.
- b.4) Subir al arco, con o sin ¼ g., es un valor B, el molino con o sin ¼ g. en un arco y cuenta como principio de la secuencia flop (elemento II.14).

c) Apoyos invertidos

- c.1) No hay aumento de valor por giros en apoyo invertido que vengan de tijeras.
- c.2) No hay aumento de valor por giros en apoyo invertido sobre los arcos desde molinos (piernas abiertas o cerradas); los giros deben ejecutarse mayoritariamente con el apoyo de las manos en el caballo.
- c.3) Cuando se ejecuta el desplazamiento 3/3 en apoyo invertido (dentro de un ejercicio o salida), el "apoyo" con una mano debe mostrarse en los dos extremos del caballo para recibir el aumento de valor de los 3/3.
- c.4) Aumento de valor para los apoyos invertidos que llegan desde molino o molino piernas abiertas:

1. Salidas desde molino o molino piernas abiertas al apoyo invertido.

	Apoyo invertido		
	"B"	"C"	"D"
con giro de 450° o desplaz.* 3/3	C	D	E
con giro de 450° y desplaz.* 3/3	D	E	F

*El desplazamiento de 3/3 requiere un mínimo de 270°.

2. Cercles jambes serrées ou écartées et retour au balancement des jambes.

	Appui renversé		
	"B"	"C"	"D"
Avec tour de 360° OU transport* 3/3	C	D	E
Avec tour de 360° ET transport* 3/3	D	E	F

*Une rotation d'au min. 180° est requise dans le transport 3/3.

3. Cercles jambes serrées ou écartées et retour au cercle jambes serrées ou écartées.

	Appui renversé		
	"B"	"C"	"D"
Desc. cercle j. serrées ou écart.	C	D	E
Avec 360° OU transport* 3/3	D	E	F
Avec 360° ET transport 3/3	E	F	G

*Une rotation d'au min. 180° est requise dans le transport 3/3.

c.5) Les éléments arrivant à l'appui renversé depuis des cercles ou ciseaux exécutés avec force et/ou en abaissant les jambes ou hanches (sorties incluses), vont recevoir leur valeur et celle du groupe d'éléments (Jury D), avec les déductions nécessaires appliquées par le Jury E. Si il y a une faute grossière, pas de valeur. Dans le cas d'une déduction pour faute grossière, le gymnaste recevra une déduction -0,5 et, également, les déductions pour erreurs esthétiques (jambes, pieds, bras pliés, touche du cheval, etc.) Les déductions pour la force ou pour l'angle ne seront pas appliquées.

c.6) Tous les ciseaux à l'appui renversé sur un arçon exigent un changement de bras ou d'arçon (appui) pour recevoir la valeur

d) Éléments combinés

d.1) Il est possible de combiner certains éléments sur un seul arçon. Ces éléments complexes sont groupés en deux catégories et sont considérés comme faisant partie du groupe d'éléments II:

- i. Les éléments de type flop peuvent inclure des combinaisons sur un arçon de tout élément de la liste suivante: cercle en appui latéral, cercle en appui transversal (avec ou sans ¼ tour), Stöckli direct B, et/ou Stöckli direct A; le SDA peut apparaître seulement à la fin de l'enchaînement. Ces éléments combinés (flops) ne peuvent recevoir que la valeur D ou E (i.e. 3 ou 4 éléments). Exception: un flop de valeur D exécuté en cercle de jambes écartées = E, et un flop de valeur E

2. Circle or Flair Handstand and lower to leg swing.

	Handstand		
	"B"	"C"	"D"
w/360° turn OR 3/3 travel*	C	D	E
w/360° turn AND 3/3 travel*	D	E	F

*3/3 travel requires minimum 180° turn.

3. Circle or Flair Handstand and lower to circle/flair.

	Handstand		
	"B"	"C"	"D"
Lower to circle/flair	C	D	E
w/360° turn OR 3/3 travel*	D	E	F
w/360° turn AND 3/3 travel	E	F	G

*3/3 travel requires minimum 180° turn.

c.5) Swing with strength and/or lowering of the hips or legs in achieving handstands from a scissor or from circles or flairs (including dismounts) will receive the value for the element and element group (D jury) with E-jury deductions. However, if there is a large error, no recognition will be given for the handstand or dismount. In the case of a large deduction, the gymnast will receive a -0.5 deduction and only deductions for aesthetic errors (legs, feet, bent arms, touch horse, etc.). No deductions for strength or angle will be applied.

c.6) All scissors through handstand on one pommel require a change of arm or pommel to receive value.

d) Combine elements

d.1) It is possible to combine certain elements on a single pommel. There are two types of such combined elements listed in the Element Group II:

- i. Flop type elements may include combinations of any of the following on one pommel: circle in side support, circle in cross support (with or without ¼ turn), Direct Stöckli B, and/or Direct Stöckli A; the DSA may only appear at the end of the sequence. Such combined elements (flops) can only be of D or E value (i.e. 3 or 4 elements). As an exception a D flop performed in flair = E, and an E flop performed in flair = F. Only

2. Molino o molino piernas abiertas y bajar a impulso de piernas.

	Apoyo invertido		
	"B"	"C"	"D"
con giro de 360° o desplaz.* 3/3	C	D	E
con giro de 360° y desplaz.* 3/3	D	E	F

*El desplazamiento de 3/3 requiere un mínimo de 180°.

3. Molino o molino piernas abiertas y bajar a molinos o molinos piernas abiertas.

	Apoyo invertido		
	"B"	"C"	"D"
Bajar a molino o molino p. ab.	C	D	E
Con giro de 360° O desplaz. 3/3	D	E	F
Con giro de 360° Y desplaz. 3/3	E	F	G

*El desplazamiento de 3/3 requiere un mínimo de 180°.

c.5) Los elementos que llegan al apoyo invertido desde molinos o tijeras (incluidas salidas) ejecutadas a fuerza y/o bajando las piernas recibirán su valor y el de grupo de elemento (jurado D), con las deducciones del jurado E. Si es una falta grande, no recibirán ningún valor por el apoyo invertido o la salida. En el caso de una deducción grande, el gimnasta tendrá una deducción de 0,50 y sólo deducciones por errores de estética (piernas, pies, brazos doblados, tocar el caballo, etc.). No se le aplicarán deducciones por fuerza o ángulo.

c.6) Todas las tijeras a través del apoyo invertido en un arco requieren un cambio de brazo o arco, para recibir valor.

d) Elementos combinados

d.1) Se pueden combinar algunos elementos en un arco. Hay dos tipos de elementos combinados, incluidos dentro del grupo de elementos II:

- i. Los elementos del tipo flop, pueden incluir combinaciones de cualquiera de los siguiente elementos en un arco: molinos en apoyo lateral, molinos en apoyo transversal (con o sin ¼ de giro), Stöckli B, y/o Stöckli A; la SDA sólo puede aparecer al final de la secuencia. Este tipo de elementos (flops) puede ser sólo de valor D o E (ej. 3 o 4 elementos). Como excepción un flop D en molino con piernas abiertas = E y un flop E en molino con piernas abiertas = F.

exécuté en cercle de jambes écartées = F. Une seule de ces séquences de flop peut obtenir une valeur de difficulté dans un exercice.

Les exemples suivants illustrent cette règle :

- SDB + SDB + SDA = flop de valeur D
- Cercle sur un arçon+SDB+SDB+SDA=flop de valeur E

- ii. Les éléments combinés - liaison d'un cercle et/ou d'une SDA ou SDB avec des passés faciaux russes. Les cercles des jambes et/ou SDB peuvent précéder ou suivre les faciaux russes et doivent être réalisés consécutivement pour faire partie du flop. Le SDA peut apparaître seulement à la fin de l'enchaînement. On peut accorder une valeur à un seul enchaînement de ce genre. On peut accorder une valeur à un seul enchaînement de ce genre.

Russe		1 flop	2 flops
R18 ou R27 (B)	+		D
R36 ou R54 (C)	+	D	E
R72 ou R90 (D)	+	E	F
R108 (E)	+	F	G

- iii. Dans tous les cas quand le gymnaste exécute une telle combinaison, il n'a pas le droit d'exécuter le même élément trois fois en succession directe.
- iv. les Flops et éléments combinés doivent être séparés avec minimum 1 cercle avec une main hors d'un arçon.
- v. Un Stöckli directe B se termine intégralement à l'appui facial sur un arçon.
- d.2) Aucun autre élément double ne peut donner lieu à une partie de valeur supérieure. Par ex., si le gymnaste exécute 2 cercles ou 2 stöckli B de suite, peu importe la position, le jury D ne reconnaît que le premier cercle ou le premier stöckli B.

d.3) Le SDA exige ¼ t. dans et ¼ hors.

e) Pivots

- e.1) Pivots dans le GR.II en appui latéral ou transversal avec jambes serrées ou écartées doivent se terminer en 2 cercles (3 appuis faciaux après la position de départ originale) pour recevoir la valeur D.
- e.2) Deux pivots 1/1 de valeur D (GE II) figurent au Code de pointage :
- Tout pivot 1/1 en appui latéral avec jambes écartées dans un maximum de 2 cercles – Élément II.28.
 - Tout pivot 1/1 en appui transversal dans un maximum de 2 cercles (aussi avec transport 1/3, ½ ou 2/3) (Magyar) - Élément II.34.

Un exercice peut inclure les deux pivots.

f) La sortie.

- f.1) Le cheval d'arçons est l'unique engin où il est possible répéter la sortie (seulement une fois), si le gymnaste

one such flop sequence may be used in an exercise for value.

The following examples illustrate this rule:

- DSB + DSB + DSA = D value flop.
- Circle on one pommel + DSB + DSB + DSA = E value flop

- ii. Combined sequences on one pommel of circle and/or Stöckli A or B with Russian wendeswings. The circle and/or Stöckli B can either precede or follow the Russian wendeswings and must appear as 2 consecutive circle elements to be part of a two-flop Combined Sequence. The DSA may only appear at the end of the sequence. Only one of these combined sequences may be used during an exercise.

Russian		1 flop	2 flops
R18 or R27 (B)	+		D
R36 or R54 (C)	+	D	E
R72 or R90 (D)	+	E	F
R108 (E)	+	F	G

- iii. In any case when a combined element is involved, the gymnast will not have the right to make use of the same element three times in direct succession.
- iv. Flop and combined elements must be separated by minimum one circle with one hand off of the one pommel
- v. A DSB is considered finished in side support front-ways on one pommel.
- d.2) No other double elements will be credited for higher value. For example: 2 circles or 2 DSB's in any position receive credit only for the first circle or DSB and no value or recognition for the second.

d.3) DSA requires ¼ turn in and ¼ out.

e) Spindles

- e.1) Spindles in EG II in cross or side support with legs together or flair must be performed within a maximum 2 circles (3 front support positions after the original start position) for D value.
- e.2) There are two D value 1/1 Spindles (EG II) in the Code of Points:
- Any side support 1/1 spindle w. legs strad. inside max. 2e circles- Element II.28.
 - Any cross support 1/1 spindle within max. 2 circles. (also with 1/3, ½ or 2/3 travel) (Magyar)- Element II.34. Both may be performed in the same exercise.

f) Dismounts

- f.1) Pommel Horse is the only apparatus where a dismount may be repeated (one time only) if the gymnast deter-

Sólo se puede contar el valor de una secuencia flop en el ejercicio.

Los siguientes ejemplos ilustran esta regla:

- SDB + SDB + SDA = flop valor D.
- Molino en un arco + SDB + SDB + SDA = flop valor E

- ii. Los elementos combinados en un arco de molino y/o Stöckli A o B con rusas. El molino y/o la Stöckli B puede preceder o continuar las rusas y deben aparecer como dos elementos de molino consecutivos para ser parte de las dos secuencias combinadas. La SDA sólo puede aparecer al final de la secuencia. Solo se puede usar una secuencia combinada durante el ejercicio.

Rusas		1 flop	2 flops
R18 o R27 (B)	+		D
R36 o R54 (C)	+	D	E
R72 o R90 (D)	+	E	F
R108 (E)	+	F	G

- iii. En cualquier caso, cuando se ejecuta un elemento combinado, el gimnasta no puede usar el mismo elemento tres veces seguidas.
- iv. El flop y el elemento combinado deben estar separados mínimo por un molino con una mano fuera del arco.
- v. Una SDB se considera finalizada en el apoyo lateral sobre un arco.
- d.2) Ningún otro elemento doble podrá dar un valor superior. Por ejemplo: 2 molinos o 2 SDB, en cualquier posición, reciben valor sólo por el primer molino o SDB y no tiene valor o reconocimiento por el segundo.

d.3) La SDA requiere ¼ g. hacia dentro y ¼ g. hacia fuera.

e) Giros spindles

- e.1) Los giros spindles del EG II en apoyo lateral o transversal con piernas juntas o separadas deben ejecutarse máximo en 2 molinos (3 posiciones frontales después de la posición inicial), para ser considerados valor D.
- e.2) Hay dos valores D 1/1 Spindles (EG II) en el código:
- Todo spindle 1/1 en apoyo lateral con piernas abiertas en máx. 2 molinos- Elemento II.28.
 - Todo spindle 1/1 en apoyo transversal en máx. 2 molinos (también con desplazamiento 1/3, ½ o 2/3) (Magyar)- Elemento II.34.
- En un ejercicio se pueden ejecutar los dos.

f) Salidas

- f.1) El caballo con arcos es el único aparato donde la salida se puede repetir (sólo una vez) si el gimnasta determina

estime qu'il a été pénalisé pour une chute ou une faute grossière. Ceci doit être fait dans les délais permis. Si le gymnaste descend du podium (ceci inclut l'escalier), l'exercice est considéré comme terminé.

- f.2) Dans le cas où la sortie est répétée, le gymnaste a 30 s. pour remonter sur le cheval et réaliser une sortie de son choix pour recevoir une valeur et le EG IV.
- f.3) Exemples de répétition de la sortie au cheval d'arçons sont:

Exemple 1

Action	Gymnaste	Évaluation Jury D	Évaluation Jury E
Tentative de sortie: Stöckli à l'ATR 270° t. 3/3	Chute en tentant d'atteindre l'ATR	Aucune valeur ou groupe d'éléments accordés	-1.0 et déductions pour toutes autres fautes avant la chute
Sortie Stöckli à l'ATR 270° t. 3/3 répétée dans le temps permis	Répète avec succès le Stöckli à l'ATR 270° t. 3/3, sans déduct.	Valeur D (0.4) et valeur GE IV +0.5	-0.0

Exemple 2

Action	Gymnaste	Évaluation Jury D	Évaluation Jury E
Tentative de sortie: Stöckli à l'ATR 450° t. 3/3	Abaisse les jambes avec une déviation importante puis complète la sortie	Aucune valeur ou groupe d'éléments accordés	-0.5 (abaissement des jambes) et déductions pour toutes autres fautes d'exécution
Sortie Stöckli à l'ATR 450° t. 3/3 répétée dans le temps permis.	Répète avec succès Stöckli à l'ATR 450° t. 3/3, avec 0.0 déduction	Valeur E (0.5) et valeur GE IV +0.5	La déduction de -0.5 (abaissement des jambes) doit être modifiée pour une déduction de -1.0 (total) pour la chute

mines he may not have received credit because of a fall or a large deduction. This must be done within the allowable time. If the gymnasts steps off the podium (this includes the stairs), the exercise is terminated.

- f.2) In the case of a repeated dismount, the gymnast has 30 seconds to remount the horse and perform any type of dismount of his choice for value and EG IV.
- f.3) Examples of repeating a PH dismount are:

Example 1

Action	Gymnast	D Jury evaluation	E Jury evaluation
Stöckli to Handstand 270° t. 3/3 dismount attempt	Falls while attempting the handstand	No value or EG IV	-1.0 and any deductions prior to the action of falling
Repeated Stöckli to Hdstd. 270° t. 3/3 dismount within the time permitted.	Successfully repeats St. Handstand 270° t. 3/3 with no deductions	D value (0.4) and +0.5 EG IV	-0.0

Example 2

Action	Gymnast	D Jury evaluation	E Jury evaluation
Stöckli to Handstand 450° t. 3/3 dismount attempt	Lowers legs with large deviation then completes dismount	No value or EG IV	-0.5 (lowering legs) and any aesthetic deductions
Repeated Stöckli to Hdstd. 450° t. 3/3 dismount within the time permitted.	Successfully repeats St. Handstand 450° t. 3/3 with -0.0 deduction	E value (0.5) and +0.5 EG IV	The -0.5 (lowering legs) must be changed to -1.0 for a fall plus any deductions viewed on the second attempt.

que no ha recibido valor por una caída o deducción grande. Esta debe realizarse dentro del tiempo adecuado. Si el gimnasta camina fuera del pódium (incluyendo las escaleras), el ejercicio se da por terminado.

- f.2) En el caso de repetir la salida, el gimnasta tiene 30 segundos para subir al caballo y ejecutar cualquier salida de su elección para conseguir el valor y EG IV.
- f.3) Ejemplos de repetición de salidas en caballo con arcos son:

Ejemplo 1:

Acción	Gimnasta	Evaluación jurado D	Evaluación jurado E
Intento de salida Stöckli al apoyo invertido con 270° 3/3	Caída intentando el apoyo invertido	Sin valor o grupo de elemento IV	-1.0 y cualquier deducción previa a la caída
Repetir la salida de Stöckli al ap. inv. 270° 3/3 en el tiempo permitido	Repite con éxito el apoyo invertido 270° 3/3 sin deducción	Valor D (0.4) y + 0.5 del grupo de elemento IV	-0.0

Ejemplo 2:

Acción	Gimnasta	Evaluación jurado D	Evaluación jurado E
Intento de salida de Stöckli al apoyo invertido con 450° 3/3	Bajar las piernas con gran desviación intentando el apoyo invertido.	Sin valor o grupo de elemento IV	-0.5 (bajar piernas) y cualquier deducción de estética
Repetir la salida Stöckli al apoyo inv. 450° 3/3 en el tiempo permitido.	Repite con éxito el apoyo invertido 450° 3/3 con deducción -0.0	Valor E (0.5) y + 0.5 del grupo de elemento IV	El -0.5 (bajar piernas) debe cambiarse por -1.0 por caída más cualquier otras deducción mostrada en el segundo intento

Exemple 3

Action	Gymnaste	Évaluation Jury D	Évaluation Jury E
Tentative de sortie: Russe 1080°	Chute à 900°	Sans valeur	-1.0 et déductions pour toutes autres fautes avant la chute
Sortie Russe 1080° répétée dans le temps permis.	Répète avec succès sortie Russe 1080° avec -0.1 pour jambes écartées	Valeur D (0.4) et valeur GE V +0.5	-0.1 pour jambes écartées

Dans l'exemple 3, le juge ne peut pas toujours déterminer si les premiers Russes étaient une tentative de sortie.

3. Répétition spéciales

a) Un maximum de deux (3/3) déplacements longitudinaux (en avant ou en arrière) sont autorisés dans un exercice. Cette règle s'applique SEULEMENT aux neuf transports suivants:

- III.41 Transport avant en appui transversal 3/3 avec saut (Driggs), valeur E.
- III.45 Transport avant en appui transversal avec appui sur le cheval, arçon, arçon, cheval (3/3) (1-2-4-5), valeur C.
- III.46 Tout autre transport avant en appui transversal sur l'autre extrémité (3/3) (Magyar), valeur D.
- III.51 De l'appui transversal sur une extrémité, transport avant dans un maximum de 2 cercles sur le 1er arçon, sur le 2ème arçon, et ¼ de tour sur l'autre extrémité en appui latéral (3/3) (Bilozherchev), valeur C.
- III.53 Tout autre transport av. (3/3) en appui transv. av. avec les jambes écartées.
- III.57 Transport arrière en appui transversal avec appui sur le cheval, arçon, arçon, cheval (3/3) (5-4-2-1), valeur C.
- III.58 Tout autre transport arrière en appui transversal sur l'autre extrémité (3/3) (Sivado), valeur D.
- III. 59 Transport arr. en appui transv. av. saut au dessus des 2 arçons. (Kurbanov)
- III. 65 Tout autre transport ar. sur l'autre extrém. (3/3) cercles écartées.

i.e., la règle NE S'APPLIQUE PAS aux éléments de type Nin Reyes (transport 3/3 avec pivot).

b) Un maximum de deux séries de faciaux russes sont autorisés dans un exercice, y compris la sortie. Sont exclues de cette règle les liaisons de flop/russes sur un arçon, Kroll (III.87), Roth (III.88), Wu Guonian (III.89) et éléments du type Tong Fei (III.81, 82, 94, 95).

c) Un maximum de deux appuis renversés sont autorisés dans un exercice à partir du cercle, cercle avec jambes écartées ou ciseaux (sortie non incluse).

4. Voir aussi les règles qui régissent la non-reconnaissance des éléments et les autres aspects de la note D à la section 7 et dans le tableau des déductions à l'article 7.6.

Example 3

Action	Gymnast	D Jury evaluation	E Jury evaluation
Russian 1080° Dismount attempt	Falls at 900°	No value	-1.0 and any deductions prior to the action of falling
Repeated Russian 1080° Dismount within the time permitted.	Successfully repeats Russian 1080° dismount with -0.1 leg separation	D value (0.4) and +0.5 EG IV	-0.1 for leg separation

In Example 3, the judge cannot always determine if the first Russians are a dismount attempt.

3. Special repetitions:

a) A maximum of two (3/3) cross support travels (forwards and/or backwards) are permitted during the exercise. This rule applies to the following nine travels ONLY:

- III.41 3/3 cross support travel fwd. with hop (Driggs), E value
- III.45 Travel fwd.in cross support with support on leather, pommel, pommel, leather(3/3) (1-2-4-5), C value.
- III.46 Any other travel fwd. in cross support to other end (3/3) (Magyar), D value.
- III.51 Fr. cr. sup. on end, tr. fwd. in 2 circles to 1st p., to 2nd p., with ¼ turn to side sup. on other end (3/3) (Bilozherchev), C value.
- III.53 3/3 cross support travel fwd. in flairs.
- III.57 Travel bwd.in cross sup with support on leather, pommel, pommel, leather(3/3) (5-4-2-1), C value.
- III.58 Any other travel bwd. in cross support to other end (3/3) (Sivado), D value.
- III. 59 Travel backward in cross support over both pommels. (Kurbanov)
- III. 65 Any other travel bwd. in cross support to other end (3/3) in flairs.

i.e. Nin Reyes type elements (3/3 travel with spindle) are NOT considered with this rule.

b) A maximum of two Russian Wendeswings are permitted for value in an exercise, including the dismount. Excluded from the rule are flop/ Russian combinations on one pommel, Kroll (III.87), Roth (III.88), Wu Guonian (III.89), and Tong Fei type elements (III.81, 82, 94, 95) elements.

c) A maximum of 2 handstand elements are permitted for value in an exercise from circles, flairs, or scissors (not including the dismount).

4. For a further list of regulations governing non-recognition of elements and other aspects of the "D score", see Section 7 and the summary of deductions in Article 7.6.

Ejemplo 3:

Acción	Gimnasta	Evaluación jurado D	Evaluación jurado E
Salida de Rusas 1080°	Cae a los 900°	Sin valor	-1.0 y cualquier deducción previa a la caída
Repetir la salida de rusas 1080° en el tiempo permitido.	Repite con éxito la salida de rusas 1080° con -0.1 separación de piernas	Valor D (0.4) y + 0.5 del grupo de elemento IV	- 1.0 por separación de piernas

En el ejemplo 3, el juez no puede determinar si la primera rusa fue un intento de salida.

3. Repeticiones especiales

a) En el ejercicio, se permite un máximo de dos desplazamientos (3/3) en apoyo transversal (adelante y/o atrás). Esta regla se aplica SÓLO a los nueve desplazamientos siguientes:

- III.41 Desplazamiento ad. 3/3 en apoyo transversal con salto (Driggs), valor E.
- III.45 Desplazamiento adelante en apoyo transversal con apoyo cuerpo, arco, arco, cuerpo (3/3) (1-2-4-5), valor C.
- III.46 Cualquier desplazamiento ad. en apoyo transversal al otro final (3/3) (Magyar), valor D.
- III.51 Desde apoyo transv., desplazamiento ad. en dos molinos al 1er arco, al 2º arco, con ¼ giro a apoyo lateral en el otro final (3/3) (Bilozherchev), valor C.
- III.53 Todo desplazamiento atrás hacia el otro extremo (3/3) con molinos piernas abiertas.
- III.57 Desplaz. at. en apoyo transv. con apoyo cuerpo, arco, arco, cuerpo (3/3) (5-4-2-1), valor C.
- III.58 Cualquier desplaz. atrás en apoyo transv. al otro final (3/3) (Sivado), valor D.
- III.59.Desplazamiento at. en apoyo transversal sobre los dos arcos. (Kurbanov)
- III.65 Todo desplazamiento atrás hacia el otro extremo (3/3) molinos piernas abiertas.

i.e. los elementos del tipo Nin Reyes (3/3 desplazamientos con spindle) NO se consideran dentro de esta regla.

b) En el ejercicio, se permite un máximo de dos rusas faciales incluyendo la salida. Están excluidos de esta regla los elementos combinados flop/rusas faciales en un arco, Kroll (III.87), Roth (III.88), Wu Guonian (III.89), y elementos del tipo Tong Fei (III.81, 82, 94, 95).

c) En el ejercicio, se permite un máximo de dos elementos al apoyo invertido desde molino, molino piernas abiertas o tijeras (no se incluye la salida).

4. Para más información de las reglas relativas al no reconocimiento de elementos y otros aspectos de la nota D, ver el sección 7 y el resumen de deducciones del artículo 7.6.

Article 11.3 Déductions spécifiques pour le cheval arçons

Jury D

Faute	Petite 0.10	Moyenne 0.30	Grossière 0.50
Non utilisation des 3 parties du cheval		+	

Jury E

Faute	Petite 0.10	Moyenne 0.30	Grossière 0.50
Amplitude insuffisante dans les ciseaux et les élans d'une jambe.	+	+	
Appui renversé avec engagement de force visible ou flexion des bras.	+	+	+
Pause ou arrêt à l'appui renversé.	+	+	+
Cercles avec flexion des hanches.	+	+	
Amplitude insuffisante dans les cercles des jambes serrées ou écartées. Chaque élément.	+		
Jambes fléchies ou écartées dans les éléments	+	+	+
Déviations dans les cercles et les transports en appui transversal.	>15°- 30°	>30°- 45°	>45° pas reconnu.
Réception oblique, par rapport à l'axe longitudinal du cheval, face à l'extérieur.	+ déviación >45°	+ déviación 90°	
Toutes les sorties autres que par l'appui renversé, corps moins de 30° au-dessus de l'horizontal des épaules.		+	
Ciseaux à l'appui renversé avec flexion des hanches (pieds).	+	+	+ pas reconnu.
Ciseaux à l'A.T.R., sans serrer les jambes.	+	+	
Balancement latéral des jambes sans aucun élément avant le commencement de l'exercice.		+	
Manque d'équilibre à l'A.T.R. lors des sorties, tours incomplets qui conduisent le gymnaste à une réception face au cheval d'arçons.	+	+	
Abaissement des jambes pendant les éléments à l'ATR (depuis la position de référence).	0 - 15°	16° - 30°	31° - 45° >45° pas reconnu.

Article 11.3 Specific Deductions for Pommel horse

D Jury

Error	Small 0.10	Medium 0.30	Large 0.50
Non utilization of all 3 parts of the horse.		+	

E Jury

Error	Small 0.10	Medium 0.30	Large 0.50
Lack of amplitude in scissors and single leg swings.	+	+	
Handstand with visible strength or bent arms.	+	+	+
Pausing or stopping in handstand.	+	+	+
Hip Breaks with circles.	+	+	
Lack of body extension in circles or flairs. Each element	+		
Bent or legs apart during elements.	+	+	+
Angular deviations in cross support circles and travels.	>15°- 30°	>30°- 45°	>45° no - recog.
Landing oblique or not facing out from the long axis of horse.	+ deviation >45	+ deviation 90°	
Non handstand dismounts, body position under 30° over shoulder horizontal line.		+	
Scissor to handstand with hip bend.	+	+	+ no - recog.
Scissors to handstand without closing the legs.	+	+	
Extra ½ swing on mount without a leg changing sides.		+	
Unsteadiness in the handstand dismount, turning problems.	+	+	
Lowering of legs on elements to a handstand (from original position)	0 - 15°	16°-30°	31° - 45° >45° no- recog.







Artículo 11.3 Deduciones específicas en caballo con arcos

Jurado D



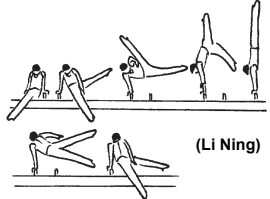
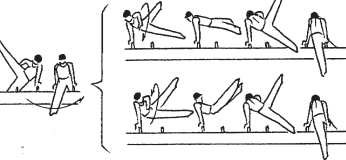
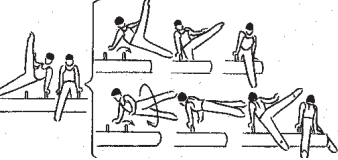

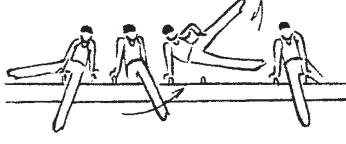
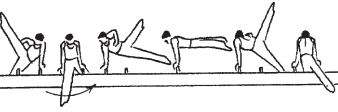
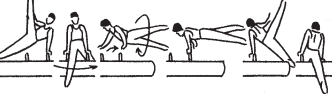

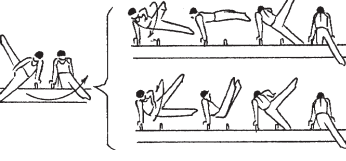
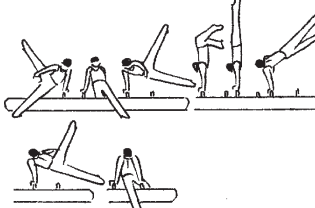
Falta	Pequeña 0.10	Media 0.30	Grande 0.50
No utilizar las 3 partes del caballo.		+	

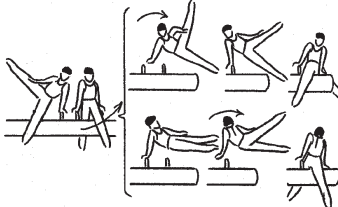
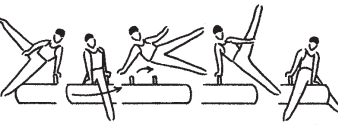
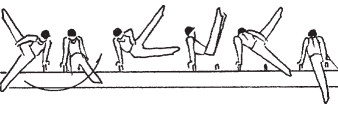
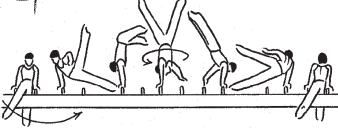
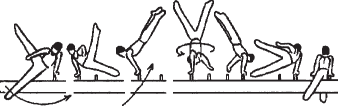
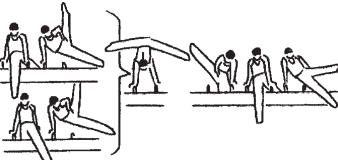
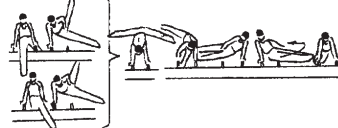

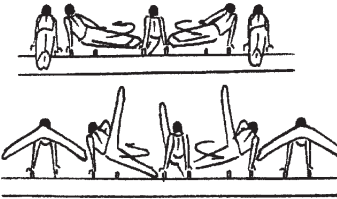

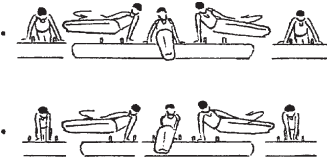

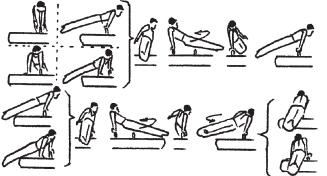



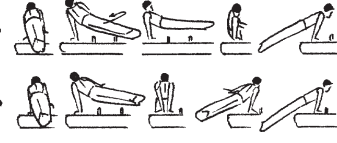

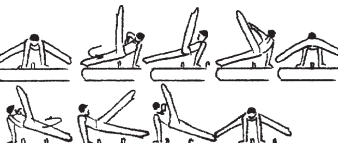







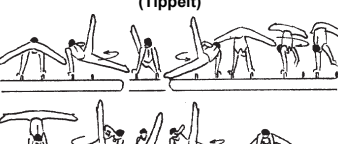

Jurado E





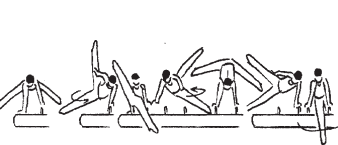









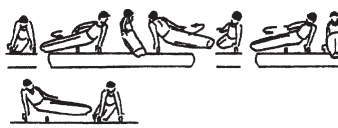
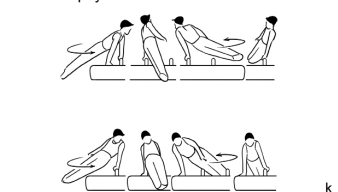

Falta	Pequeña 0.10	Media 0.30	Grande 0.50
Falta de amplitud en las tijeras y los impulsos de piernas.	+	+	
Apoyo invertido con fuerza visible o brazos doblados.	+	+	+
Parada o pasos en apoyo invertido.	+	+	+
Flexionar las caderas en los molinos.	+	+	
Falta de extensión del cuerpo en molinos o molinos piernas abiertas. Cada elemento.	+		
Piernas dobladas o abiertas en los elementos.	+	+	+
Desviación angular en molinos en apoyo transversal y desplazamientos.	>15°- 30°	>30°- 45°	>45° sin recon.
Recepción oblicua o no mirando al exterior del eje largo del caballo.	+ desviación > 45°	+ desviación 90°	
Posición del cuerpo por debajo de los 30° de la horizontal en las salidas que no son al apoyo invertido.		+	
Tijeras al apoyo invertido flexionando caderas.	+	+	+ sin recon
Tijeras al apoyo invertido sin juntar las piernas.	+	+	
½ balanceo extra subiendo una pierna sin cambiar de lado.		+	
Inestabilidad en la salida por el apoyo invertido, problemas de giros.	+	+	
Bajar las piernas en los elementos al apoyo inv. (desde la posición original)	0 - 15°	16° - 30°	31 - 45° >45° sin rec.

A = 0,1	B = 0,2	C = 0,3	D = 0,4	E = 0,5	F = 0,6 G = 0,7 H = 0,8
EG I: Élans d'une jambe et ciseaux - Single leg swings and scissors - Impulsos de una pierna y tijeras					
<p>1. Ciseau avant. <i>Scissor forward.</i> Tijera adelante.</p>  <p style="text-align: right;">X</p>	<p>2.</p>	<p>3. Double ciseau avant avec transport latéral par l'ATR. <i>Double Scissor Fwd. with Travel Sideways through Handstand.</i> Tijera doble adelante con desplazamiento lateral a través del apoyo invertido. (Stepanyan)</p>  <p style="text-align: right;">X↓</p>	<p>4. Ciseau av. avec ¼ t. par l'appui renverse sur 1 arc., retour à l'appui jambes éc. transversal, dans l'autre bras. <i>Scissor fwd. w. ¼ t. through hstd. on 1 p., lower to sup. w. strad. legs on the other arm.</i> Tijera ad. con ¼ g. por el ap. inv. sobre 1 arco, volver al ap. p. ab. transv. en el otro brazo.</p>  <p style="text-align: right;">X↓</p>	<p>5.</p>	<p>6.</p>
<p>7. Ciseau avant avec ½ t. <i>Scissor forward with ½ t.</i> Tijera ad. con ½ g.</p>  <p style="text-align: right;">X↺</p>	<p>8. Ciseau avant avec saut latéral (aussi avec 1/2 t.). <i>Scissor forward with hop swd. (also with 1/2 t.).</i> Tijera ad. con salto lateral (también con 1/2 g.).</p>  <p style="text-align: right;">X</p>	<p>9. Ciseau av. avec saut latéral d'une extrême à l'autre (3/3). <i>Scissor fwd. with hop swd. from one end to the other (3/3).</i> Tijera adelante con salto lateral de un extremo al otro (3/3).</p>  <p style="text-align: right;">X</p>	<p>10.</p>	<p>11.</p>	<p>12.</p>
<p>13. Ciseau arrière. <i>Scissor backward.</i> Tijera atrás.</p>  <p style="text-align: right;">X</p>	<p>14. Double ciseau avant (¼ t. av. et ¼ t. arr.). <i>Double scissor fwd. (¼ t. fwd. a. ¼ t. bwd.).</i> Doble tijera ad. (¼ g. ad. y ¼ g. at.).</p>  <p style="text-align: right;">X↺</p>	<p>15. Double ciseau av. (¼ t. av. et ¼ t. arr.) avec transport latéral. <i>Double scissor fwd. (¼ t. fwd. a. ¼ t. bwd.) with travel sdw.</i> Doble tijera ad. (¼ g. ad. y ¼ g. at.) con desplazamiento lateral.</p>  <p style="text-align: right;">X↺</p>	<p>16. Double ciseau av. avec salto lateral d'une extr. à l'autre (3/3). <i>Double scissor forward with hop sideways from one end to the other (3/3).</i> Tijera doble con salto lat. desde un extremo al otro (3/3). (Mikulak)</p>  <p style="text-align: right;">X↺</p>	<p>17.</p>	<p>18.</p>
<p>19. Ciseau arrière avec ½ t. <i>Scissor backward with ½ turn.</i> Tijera atrás con ½ g.</p>  <p style="text-align: right;">X↺</p>	<p>20.</p>	<p>21.</p>	<p>22. Élan en arr. avec ¼ t. par l'app. renvs. sur 1 arc., retour à l'app. jamb. éc., dans l'autre bras. <i>Swing bwd. w. ¼ t. through hstd. on 1 p., lower to sup. w. strad. legs on the other arm.</i> Impulso at. con ¼ g. por el ap. inv. sobre 1 arco, volver al apoyo p. abiertas. en el otro brazo.</p>  <p style="text-align: right;">X↓</p>	<p>23.</p>	<p>24.</p>



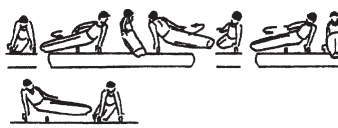
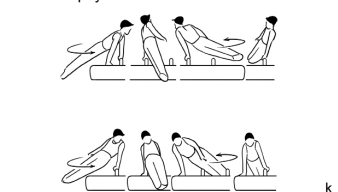

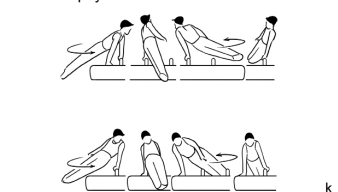





A = 0,1	B = 0,2	C = 0,3	D = 0,4	E = 0,5	F = 0,6 G = 0,7 H = 0,8
EG I: Élans d'une jambe et ciseaux - Single leg swings and scissors - Impulsos de una pierna y tijeras					
25.	<p>26. Ciseau arrière avec saut lat. (aussi avec ½ t.). <i>Scissor bwd. with hop swd. (also with ½ t.).</i> Tijera atrás con salto (también con ½ g.).</p> 	<p>27. Ciseau arrière avec saut latéral d'une extr. à l'autre (1-2 à 4-5). <i>Scissor bwd. with hop swd. from one end to the other (1-2 to 4-5).</i> Tijera atrás con salto lat. de un extremo al otro (1-2 a 4-5).</p> 	28.	29.	30.
31.	<p>32. Double ciseau arrière (¼ t. av. et ¼ t. arr.) <i>Double scissor bwd. (¼ t. fwd. a. ¼ t. bwd).</i> Doble tijera atrás (¼ g. ad. y ¼ g. atrás).</p> 	33.	<p>34. Ciseau av. avec 1/4 t. à l'app. renv., 1/4 t. et retour sur un bras, jambes écartés à l'autre arçon. <i>Scissor fwd. 1/4 t. to hdst., 1/4 t. and straddle down bwd on 1 arm on the other pommel.</i> Tijera ad. con 1/4 g. al ap. inv., 1/4 g. y descender sobre un brazo piernas abiertas al otro arco. (Bryan)</p> 	35.	36.
37.	38.	39.	<p>40. Ciseau arrière avec ¼ t. à l'appui renv., ¼ t. et retour sur un bras, jambes écartés à l'autre arçon. <i>Scissor bwd. ¼ t. to hdst., ¼ t. and straddle down bwd on 1 arm on the other pommel.</i> Tijera at. con ¼ g. al ap. inv., ¼ g. y descender sobre un brazo piernas abiertas al otro arco.</p> 	41.	42.
43.	<p>44. Mouvement éc. d. jamb. en arr. par l'app. renvs. et retour à l'app. jamb. éc. transv. <i>Leg cut or undercut bwd. through hdst. and lower to support w. strad. legs.</i> Movimiento p. abiertas atrás por el apoyo invertido y volver al ap. p. abiertas transversalmente.</p> 	<p>45. Mouvement éc. d. jamb. en arr. par l'app. renvs. et retour au cercle éc., cercle jambes serrées. <i>Leg cut or undercut bwd. through hdst. and lower to flair or circle.</i> Movim. piernas abiertas atrás por el apoyo invertido y volver a molino o molino piernas abiertas.</p> 	46.	47.	48.











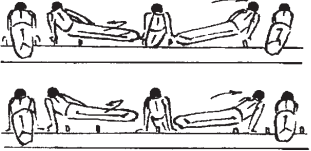

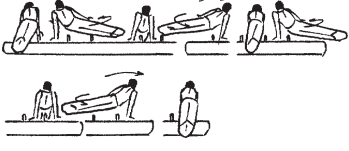



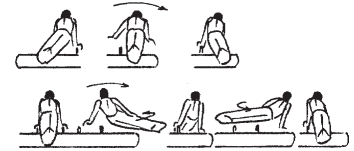
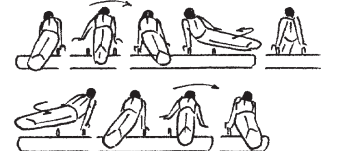
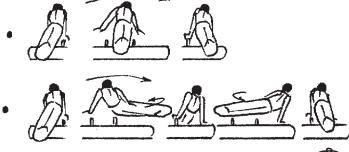

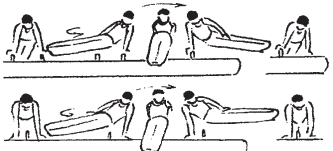
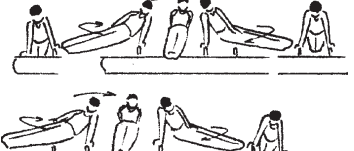
A = 0,1	B = 0,2	C = 0,3	D = 0,4	E = 0,5	F = 0,6 G = 0,7 H = 0,8
EG II: Cercles des jambes serrées et éc. avec ou sans pivots et appuis renversé, passés dorsaux, russes faciaux, flop et éléments combinés.- Circle and flairs, with and/or without spindles and handstands, Kehrschwings, Russian w., flops and combined elements - Molinos p. abiertas, con o sin giros y apoyo invertido, Keres, Rusas, flops y elementos combinados					
<p>1. Tout cercle des jambes ou cercle éc. (Thomas) en appui latéral. <i>Any circle or flair in side support.</i> Todo molino o molinos p. abierto.</p>  <p>(Thomas) L f</p>	<p>2. Cercle d. jambes en appui latéral sur 1 arçon. <i>Circle in side support on 1 pommel.</i> Molino en apoyo lateral sobre 1 arco.</p>  <p>L</p>				
<p>7.</p>	<p>8. Cercle avec app. sur chaque extrémité ou entre les arçons. <i>Circle with support outside pommels or between the pommels.</i> Molino con ap. sobre cada extr. o entre los arcos.</p>  <p>L</p>				
<p>13. Cercles d. jamb. en appui facial transv. sur l'extr. <i>Circles in cross support frontways on end.</i> Molinos en apoyo facial transv. sobre el extr.</p>  <p>L</p>	<p>14. Cercles des jambes en appui transversal sur 1 arçon (de ou avec ¼ t. avant). <i>Circles in cross support on 1 pommel (from or to ¼ t. fwd.).</i> Molinos en apoyo transversal sobre un arco (desde o con ¼ g. ad.).</p>  <p>L</p>				
<p>19. Cercles des jambes en appui dorsal transversal sur l'extrémité. <i>Circles in cross support rearways on end.</i> Molinos en apoyo dorsal transversal sobre el extremo.</p>  <p>L</p>	<p>20. Cercles des jambes en appui transversal entre les arçons. <i>Circles in cross support between the pommels.</i> Molinos en apoyo transversal entre los arcos.</p>  <p>L</p>				





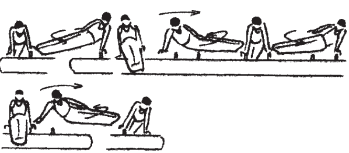



A = 0,1	B = 0,2	C = 0,3	D = 0,4	E = 0,5	F = 0,6 G = 0,7 H = 0,8
EG II: Cercles des jambes serrées et éc. avec ou sans pivots et appuis renversé, passés dorsaux, russes faciaux, flop et éléments combinés.- Circle and flairs, with and/or without spindles and handstands, Kehrswings, Russian w., flops and combined elements - Molinos p. abiertas, con o sin giros y apoyo invertido, Keres, Rusas, flops y elementos combinados					
<p>25. Cercles des jambes en appui latéral, ¼ pivot en appui transversal. <i>Circle in side sup., ¼ spindle to cross sup.</i> Molinos en ap. lat., ¼ pivot en apoyo transv.</p>  <p style="text-align: right;">♂</p>	<p>26. Appui latéral, ½ pivot. <i>Side support, ½ spindle.</i> Apoyo lateral en el final, ½ spindle.</p>  <p style="text-align: right;">♂</p>	<p>27. Appui latéral, ½ pivot av. les ac. entre les mains (cercles d. jambes éc. ou cercles d. jambes). <i>Side support, ½ spindle with both pommels between the hands (flair or circle).</i> Apoyo lateral, ½ pivot adelante arcos entre las manos (molinos p. abiertas o molinos). (Keikha 2)</p>  <p style="text-align: right;">♂</p>	<p>28. Tout 1/1 pivot en appui latéral dans max. 2 c. des jambes éc. <i>Any side support 1/1 spindle w. legs straddle inside max. 2 circles.</i> Cualquier ap. lat., 1/1 pivot máx. en 2 molinos piernas abiertas.</p>  <p style="text-align: right;">♂</p>	<p>29. Tout app. lat, 1/1 pivot av. les arçons entre les mains (cercles d. jamb. éc. ou cerc. d. jamb). <i>Any side support 1/1 spindle with hand support to the other side and return (max. 2 flairs or circles).</i> Cualquier ap. lat. 1/1 pivot con apoyo de mano al otro lado y volver (máx. 2 molinos p. abiertas o molinos). (Eichorn)</p>  <p style="text-align: right;">♂</p>	<p>30. Appui latéral, 1/1 pivot av. les ac. entre les mains (cercles d. jambes éc. ou cercles d. jambes). <i>Side support, 1/1 spindle with both pommels between the hands (flair or circle).</i> Apoyo lateral, 1/1 pivot adelante arcos entre las manos (molinos p. abiertas o molinos). (Keikha 1)</p>  <p style="text-align: right;">♂</p>
<p>31. App. transv. sur l'extrém., cercles d. jamb. avec ¼ pivot en app. lat. <i>Cross support on end, circle with ¼ spindle to side support.</i> Apoyo transv. sobre el extr., molinos con ¼ pivot en apoyo lateral.</p>  <p style="text-align: right;">♂</p>	<p>32. App. transv. sur l'extrém., ½ pivot. <i>Cross support on end, ½ spindle.</i> Apoyo transv. sobre un extr., ½ pivot.</p>  <p style="text-align: right;">♂</p>	<p>33.</p>  <p style="text-align: right;">♂</p>	<p>34. Tout appui transv. avec 1/1 pivot dans max. 2 cercles (aussi avec ½, ½ ou 2/3 transport). <i>Any cross support 1/1 spindle within max. 2 circles. (also with ½, ½ or 2/3 travel).</i> Cualquier apoyo transv. con 1/1 pivot en máx. 2 molinos. (también con ½, ½ o 2/3 despl.).</p>  <p style="text-align: right;">♂</p>	<p>35. Appui facial transv., 1/1 pivot av. mains entre les arc. max. 2 cercles (aussi avec ½ transport). <i>Cross support, 1/1 spindle with hands between the pommels max. 2 circles. (also with ½ travel).</i> Apoyo facial transv., 1/1 pivot ad. manos entre los arcos (máx. 2 molinos). (también con ½ despl.).</p>  <p style="text-align: right;">♂</p>	<p>36.</p>  <p style="text-align: right;">♂</p>
<p>37.</p>  <p style="text-align: right;">♂</p>	<p>38. Cercle éc. ou cercles à l'app. renvs. et retour à l'appui jambes éc. transv. <i>Flair or circle through hdst. and lower to sup. w. strad. legs.</i> Molino o molinos p. ab. al ap. inv. y volver al apoyo piernas abiertas transversal.</p>  <p style="text-align: right;">♂</p>	<p>39. Cercle éc. ou cercles à l'app. renvs. (avec ou sans ½ t.) et retour au cercle éc. ou cercle. <i>Flair or circle through hdst. (with or without ½ t.) and lower to flair or circle.</i> Molino o molino p. ab. (con o sin ½ g.) y volver a molino o molino p. abiertas. (Tippelt)</p>  <p style="text-align: right;">♂</p>	<p>40.</p>  <p style="text-align: right;">♂</p>	<p>41. 1/1 pivot dans les arçons dans max. 2 cercles. de jambes serrées ou écartées. <i>1/1 spindle w. legs straddle or together on the pommels inside max. 2 circles.</i> 1/1 pivot en los arcos máx. en 2 molinos piernas abiertas o cerradas. (Berki)</p>  <p style="text-align: right;">♂</p>	<p>42.</p>  <p style="text-align: right;">♂</p>
<p>43.</p>  <p style="text-align: right;">♂</p>	<p>44.</p>  <p style="text-align: right;">♂</p>	<p>45. Cercle éc. avec transport sauté arr. à l'app. renvs. et retour à l'app. jambes éc. transv. <i>Flair with hop travel bwd. through hdst. and lower to sup. w. straddle legs.</i> Molino p. abiertas con desplaz. saltado at. al ap. invertido y volver al apoyo, piernas ab. transv.</p>  <p style="text-align: right;">♂</p>	<p>46. Cercle éc. avec transport sauté arr. à l'app. renvs. et retour à cercle d. jambes ou cercle éc. <i>Flair with hop travel bwd. through hdst. and lower to circles or flairs.</i> Molino p. ab. con desplaz. saltado atrás al ap. inv. y volver a molino o molino p. abiertas.</p>  <p style="text-align: right;">♂</p>	<p>47.</p>  <p style="text-align: right;">♂</p>	<p>48.</p>  <p style="text-align: right;">♂</p>



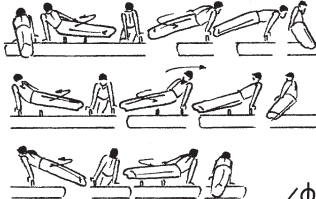
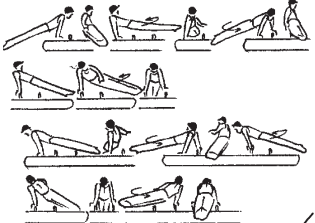
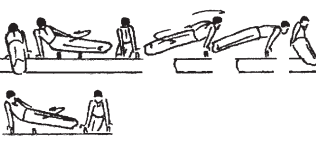

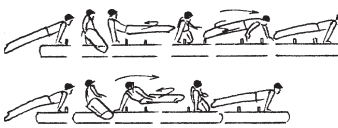

A = 0,1	B = 0,2	C = 0,3	D = 0,4	E = 0,5	F = 0,6 G = 0,7 H = 0,8																	
EG II: Cercles des jambes serrées et éc. avec ou sans pivots et appuis renversé, passés dorsaux, russes faciaux, flop et éléments combinés.- Circle and flairs, with and/or without spindles and handstands, Kehrs swings, Russian w., flops and combined elements - Molinos p. abiertas, con o sin giros y apoyo invertido, Keres, Rusas, flops y elementos combinados																						
<p>49.</p> 	<p>50. Stöckli directe A (SDA). Direct Stöckli A (DSA). Stöckli directa A (SDA).</p>  <p style="text-align: right;">S_a</p>	<p>51. Stöckli inv. ou SDA avec jamb. éc. à l'app. renvs. 52. et retour à l'app. jamb. éc. transv. Reverse Stöckli or DSA strad. through hdst. and lower to sup. w. strad. legs. Stöckli invertida o SDA p. ab. al apoyo inv. y volver al ap. piernas ab. transv.</p>  <p style="text-align: right;">S_ab</p>	<p>53.</p>	<p>54. Stöckli inv., DSA ou cercles sur l'arçon jambes écartées a l'a.t.r. 3/3 transport (av. - arr.) avec 360 t. et s'abaisser aux cercles des jambes écartés. Reverse Stöckli, DSA or pommel circle strad. through hdst., 3/3 travel (fwd.- bwd), 360° turn to flairs. Stöckli inv., SDA o molino en un arco p. ab. al ap. inv., 3/3 (ad.- at.) desplaz., 360° g. a molino p. abiertas.</p>  <p style="text-align: right;">(Busnari) S_ob_f</p>	<p>55.</p>  <p style="text-align: right;">S</p>	<p>56. Stöckli direct B (SDB). Direct Stöckli B (DSB). Stöckli directa B (SDB).</p> 	<p>57.</p>	<p>58.</p>	<p>59.</p>	<p>60.</p>	<p>61. Passé dorsal avant avec ½ t. (double dorsal). Double rear (kehr). Pase dorsal adelante con ½ g. (doble dorsal).</p>  <p style="text-align: right;">k</p>	<p>62. Passé dorsal arrière avec ½ t. sauté sur les arçons. Kehrschwung bwd. hop with ½ t. on the pommels. Pase dorsal con ½ g. saltado sobre los arcos.</p>  <p style="text-align: right;">k</p>	<p>63.</p>	<p>64.</p>	<p>65. Passé dorsal avec 1/1 t. sur 1 arçon. Kehr with 1/1 turn on 1 pommel. Pase dorsal con 1/1 g. sobre 1 arco.</p> <p style="text-align: center;">(Sohn)</p>  <p style="text-align: right;">k_o</p>	<p>66.</p>	<p>67.</p>	<p>68. Passé dorsal avec 270° t. sur 1 arçon (technique Sohn) de l'appui transversal a latéral. Kehr with 270° t. on 1 p. (Sohn technique) from cross to side support. Pase dorsal con 270° g. en 1 arco (técnica Sohn) desde apoyo transversal a lateral.</p>  <p style="text-align: right;">k_o</p>	<p>69. Passé dorsal avec 270° t. sur 1 arçon (technique Sohn) de l'appui latéral a transversal. Kehr with 270° t. on 1 p. (Sohn technique) from side to cross support. Pase dorsal con 270° g. en 1 arco (técnica Sohn) desde apoyo lateral a transv.</p> <p style="text-align: center;">(Bertoncelj)</p>  <p style="text-align: right;">k_o</p>	<p>70.</p>	<p>71.</p>	<p>72.</p>
<p>61. Passé dorsal avant avec ½ t. (double dorsal). Double rear (kehr). Pase dorsal adelante con ½ g. (doble dorsal).</p>  <p style="text-align: right;">k</p>	<p>62. Passé dorsal arrière avec ½ t. sauté sur les arçons. Kehrschwung bwd. hop with ½ t. on the pommels. Pase dorsal con ½ g. saltado sobre los arcos.</p>  <p style="text-align: right;">k</p>	<p>63.</p>	<p>64.</p>	<p>65. Passé dorsal avec 1/1 t. sur 1 arçon. Kehr with 1/1 turn on 1 pommel. Pase dorsal con 1/1 g. sobre 1 arco.</p> <p style="text-align: center;">(Sohn)</p>  <p style="text-align: right;">k_o</p>	<p>66.</p>	<p>67.</p>	<p>68. Passé dorsal avec 270° t. sur 1 arçon (technique Sohn) de l'appui transversal a latéral. Kehr with 270° t. on 1 p. (Sohn technique) from cross to side support. Pase dorsal con 270° g. en 1 arco (técnica Sohn) desde apoyo transversal a lateral.</p>  <p style="text-align: right;">k_o</p>	<p>69. Passé dorsal avec 270° t. sur 1 arçon (technique Sohn) de l'appui latéral a transversal. Kehr with 270° t. on 1 p. (Sohn technique) from side to cross support. Pase dorsal con 270° g. en 1 arco (técnica Sohn) desde apoyo lateral a transv.</p> <p style="text-align: center;">(Bertoncelj)</p>  <p style="text-align: right;">k_o</p>	<p>70.</p>	<p>71.</p>	<p>72.</p>											
<p>67.</p>	<p>68. Passé dorsal avec 270° t. sur 1 arçon (technique Sohn) de l'appui transversal a latéral. Kehr with 270° t. on 1 p. (Sohn technique) from cross to side support. Pase dorsal con 270° g. en 1 arco (técnica Sohn) desde apoyo transversal a lateral.</p>  <p style="text-align: right;">k_o</p>	<p>69. Passé dorsal avec 270° t. sur 1 arçon (technique Sohn) de l'appui latéral a transversal. Kehr with 270° t. on 1 p. (Sohn technique) from side to cross support. Pase dorsal con 270° g. en 1 arco (técnica Sohn) desde apoyo lateral a transv.</p> <p style="text-align: center;">(Bertoncelj)</p>  <p style="text-align: right;">k_o</p>	<p>70.</p>	<p>71.</p>	<p>72.</p>																	



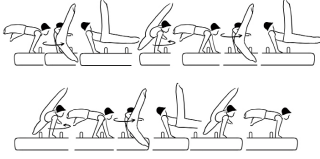

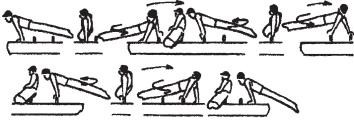

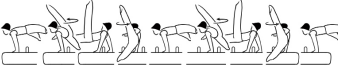
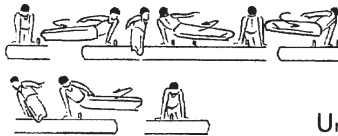
A = 0,1	B = 0,2	C = 0,3	D = 0,4	E = 0,5	F = 0,6 G = 0,7 H = 0,8
EG II: Cercles des jambes serrées et éc. avec ou sans pivots et appuis renversé, passés dorsaux, russes faciaux, flop et éléments combinés.- Circle and flairs, with and/or without spindles and handstands, Kehrschwings, Russian w., flops and combined elements - Molinos p. abiertas, con o sin giros y apoyo invertido, Keres, Rusas, flops y elementos combinados					
<p>73.</p> 	<p>74. Tramelote directe. Direct Tramelot. Tramelot directo.</p> 	<p>75.</p> 	<p>76.</p> 	<p>77.</p> 	<p>78.</p> 
<p>79. Passé facial avant avec ½ t. à l'appui facial lat. sur l'extr., de l'appui latéral, en utilisant 1 ou 2 arçons. Wendeswing fwd. w. ½ t. to sup. fw. on the end, from side support using 1 or 2 pommels. Pase fac. ad. con ½ g. al ap. fac. lat. sobre el extr., desde apoyo lateral usando 1 o 2 arcos.</p> 	<p>80. Stöckli inversé, tour 180° ou 270° dans un cercle. Reverse Stöckli, 180° or 270° turn in one circle. Stöckli invertida, 180° o 270° de giro en un molino.</p> 	<p>81. Stöckli inversé avec 270° t. a 1 arçon. Reverse Stöckli with 270° t. to 1 pommel. Stöckli invertida con 270° g. a un 1 arco.</p> 	<p>82.</p> 	<p>83. Stöckli inversé avec 360° t. sur 1 arçon. Reverse Stöckli with 360° t. on 1 pommel. Stöckli invertida con 360° g. sobre 1 arco.</p> <p>(Bezugo)</p> 	<p>84.</p> 
<p>85.</p> 	<p>86. Suisse double. Double Swiss. Suiza doble.</p> 	<p>87.</p> 	<p>88. Tchèqu dorsal, appui sur l'extrémité des arçons. Czechkehre outside p. Checa dorsal, ap. sobre el extremo de los arcos.</p> <p>(Pinheiro)</p> 	<p>89.</p> 	<p>90.</p> 
<p>91. Costal allemand. Schwabenflank. Costal alemana.</p> 	<p>92. Tchèqu dorsal sans les arçons ou sur les arçons. Czechkehre on the leather or pommels. Checa dorsal sin los arcos o sobre los arcos.</p> 	<p>93.</p> 	<p>94.</p> 	<p>95.</p> 	<p>96.</p> 





A = 0,1	B = 0,2	C = 0,3	D = 0,4	E = 0,5	F = 0,6 G = 0,7 H = 0,8
EG II: Cercles des jambes serrées et éc. avec ou sans pivots et appuis renversé, passés dorsaux, russes faciaux, flop et éléments combinés.- Circle and flairs, with and/or without spindles and handstands, Kehrsings, Russian w., flops and combined elements - Molinos, molinos p. abiertas, con o sin giros y apoyo invertido, Keres, Rusas, flops y elementos combinados					
<p>97. Facial russe avec 180° ou 270°. <i>Russian wendeswing with 180° or 270°.</i> Rusa facial con 180° o 270°.</p> 	<p>98. Facial russe avec 360° ou 540°. <i>Russian wendeswing with 360° or 540°.</i> Rusa facial con 360° o 540°.</p> 	<p>99. Facial russe avec 720° ou 900°. <i>Russian wendeswing with 720° or 900°.</i> Rusa facial con 720° o 900°.</p> 	<p>100. Facial russe avec 1080° et plus. <i>Russian wendeswing with 1080° or more.</i> Rusa facial con 1080° y más.</p> 	101.	102.
<p>103. Sur le cheval ou, facial russe avec 180° ou 270°, aussi avec transport. <i>On the leather, Russian wendeswing with 180° or 270° also with travel.</i> Sobre el caballo, rusa facial con 180° o 270°, también con desplazamiento.</p> 	<p>104. Sur le cheval, facial russe avec 360° ou 540°. <i>On the leather, Russian wendeswing with 360° or 540°.</i> Sobre el caballo, rusa facial con 360° o 540°.</p> 	<p>105. Sur le cheval, facial russe avec 720° ou 900°. <i>On the leather, Russian wendeswing with 720° or 900°.</i> Sobre el caballo, rusa facial con 720° o 900°.</p> 	<p>106. Sur le cheval, facial russe avec 1080° et plus. <i>On the leather, Russian wendeswing with 1080° or more.</i> Sobre el caballo, rusa facial con 1080° o más.</p> 	107.	108.
109.	<p>110. Facial russe avec 180° ou 270° sur 1 arçon ou entre les arçons. <i>Russian wendeswing with 180° or 270° on 1 p. or between the pommels.</i> Rusa facial con 180° o 270° sobre 1 arco o entre los arcos.</p> 	<p>111. Facial russe avec 360° ou 540° sur 1 arçon ou entre les arçons. <i>Russian wendeswing with 360° or 540° on 1 pommel or between the pommels.</i> Rusa facial con 360° o 540° sobre 1 arco o entre los arcos.</p> 	<p>112. Facial russe de 720° ou 900° sur 1 arçon ou entre les arçons. <i>720° or 900° Russian wendeswing on 1 pommel or between the pommels.</i> Rusa facial con 720° o 900° sobre 1 arco o entre los arcos.</p> 	<p>113. Facial russe de 1080° ou plus sur 1 arçon ou entre les arçons. <i>1080° Russian wendeswing or more on 1 pommel or between the pommels.</i> Rusa facial 1080° o más en 1 arco o entre los arcos.</p> 	114.
115.	116.	117.	118.	119.	120.

A = 0,1	B = 0,2	C = 0,3	D = 0,4	E = 0,5	F = 0,6 G = 0,7 H = 0,8
EG III: Transports incluant Krolls, Tong Fei, Wu Guonian, Roth et transport avec pivots. - Travel type elements, including Krolls, Tong Fei, Wu Guonian, Roth and Traveling Spindles - Desplazamientos, incluyendo Krolls, Tong Fei, Wu Guonian, Roth desplazamientos con giro.					
<p>1. Cercles d. jambes avec transport av. à l'appui latéral (aussi avec ¼ tour). <i>Circles with travel fwd. in side support (also with ¼ t.).</i> Molino con desplazamiento adelante al apoyo lateral (también con ¼ g.).</p> 	<p>2. Cercles des jambes avec transport avant à l'appui latéral (3/3). <i>Circles with travel fwd. in side support (3/3).</i> Molinos con desplazamiento adelante al apoyo lateral (3/3).</p> 	<p>3. Cercles des jambes avec transport avant à l'appui latéral (3/3), mains entre les arçons. <i>Circles with travel fwd. in side support (3/3), hands between pommels.</i> Molinos con desplazamiento ad. al ap. lat. (3/3), manos entre los arcos.</p> 	<p>4. De l'appui facial latéral sur 1 extrêm., transp. av. par-dessus les 2 arçons à l'appui latéral sur l'autre extrêm. (3/3) entre 1 cercle d. jambes. <i>From side sup. on 1 end., travel fwd. over both p. to sup. on other end (3/3) in 1 circle.</i> De ap. facial lat. sobre 1 extremo, desplazamiento ad. por encima de los 2 arcos al apoyo lateral sobre el otro extremo (3/3) en un molino.</p> 	<p>5.</p> 	<p>6.</p> 
<p>7.</p> 	<p>8. Cercles d. jambes avec transport avant sauté à l'appui latéral. <i>Circles with hop travel fwd. in side support.</i> Molinos con desplazamiento adelante de salto al apoyo lateral.</p> 	<p>9. Cercles d. jambes avec transport av. sauté 2 x à l'appui latéral (3/3). <i>Circles with hop tr. fwd. 2x in side support (3/3).</i> Molinos con desplazamiento ad. de salto 2 veces al apoyo lateral (3/3).</p> 	<p>10. De l'appui facial latéral sur une extrêm., transport latéral sauté par-dessus les 2 arçons à l'appui dors. latéral sur l'autre extrêm. <i>From sup. frontways on one end, travel hop over both p. to sup. frontways on other end.</i> De ap. facial lat. sobre un extremo, desplazamiento lat. saltado por encima de los 2 arcos al apoyo frontal lat. sobre el otro extremo.</p> 	<p>11.</p> 	<p>12.</p> 
<p>13. Cercles de jambes avec transport arrière à l'appui latéral. <i>Circles with travel bwd. in side support.</i> Molinos con desplazamiento atrás al apoyo lateral.</p> 	<p>14. Cercles de jambes avec transport arrière à l'appui latéral (3/3). <i>Circles with travel bwd. in side support (3/3).</i> Molinos con desplazamientos atrás al apoyo lateral (3/3).</p> 	<p>15. Cercles de jambes avec transport arrière à l'appui latéral (3/3), mains entre les arçons. <i>Circles with travel bwd. in side support (3/3), hands between pommels.</i> Molinos con desplazamiento atrás al apoyo lateral (3/3), manos entre los arcos.</p> 	<p>16. De l'appui latéral sur 1 extrême, transport arr. par-dessus les 2 arçons à l'appui lat. sur l'autre extrémité (3/3) entre 2 cercles de jambes. <i>From side sup. on 1 end., travel bwd. over both p. to side sup. on the other end (3/3) in 2 circles w.</i> Del apoyo lat. sobre 1 extremo, desplazamiento atrás por encima de los 2 arcos al apoyo lateral sobre el otro extremo (3/3) en 2 molinos.</p> 	<p>17.</p> 	<p>18.</p> 
<p>19.</p> 	<p>20. Cercles des jambes avec transport arrière sauté. <i>Circles with travel bwd. with hop.</i> Molino con desplazamiento atrás de salto.</p> 	<p>21. Cercles des jambes avec transport arr sauté 2x. <i>Circles with travel bwd. with hop 2x.</i> Molinos con desplazamiento atrás de salto 2 veces.</p> 	<p>22. De l'appui latéral sur une extr., transport lat. sauté par-dessus l. 2 arçons à l'appui facial latéral sur l'autre extrêm. (1-2 à 4-5). <i>From side support on one end, travel hop over both p. to sup. frways on other end (1-2 to 4-5).</i> De ap. facial lat. sobre un extremo, desplaz. latéral saltado por encima de los 2 arcos al apoyo facial lat. sobre el otro extremo (1-2 à 4-5).</p> 	<p>23. De l'appui latéral à côté des arçons, transport lat. sauté par-dessus l. 2 arçons à l'appui fac. lat. à côté des arçons sur l'autre extrêm. (1-1 à 5-5). <i>From side sup. beside the p., travel hop o. 2 p. to sup. fwd on other end (1-1 to 5-5).</i> De ap. lat. al lado del arco, desplaz. lat saltado por encima de los 2 arcos al ap. facial lat al lado del arco sobre el otro extremo (1-1 à 5-5). (Yamawaki)</p> 	<p>24.</p> 

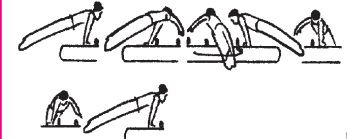
A = 0,1	B = 0,2	C = 0,3	D = 0,4	E = 0,5	F = 0,6 G = 0,7 H = 0,8
EG III: Transports incluant Krolls, Tong Fei, Wu Guoniang, Roth et transport avec pivots. - Travel type elements, including Krolls, Tong Fei, Wu Guonian, Roth and Traveling Spindles - Desplazamientos, incluyendo Krolls, Tong Fei, Wu Guonian, Roth desplazamientos con giro.					
<p>25.</p>	<p>26. Tout transport avec ½ pivot à l'appui transversal (1/3 transport). <i>All travels with ½ spindle in cross support (1/3 travel).</i> Todo desplazamiento con ½ pivot en apoyo transversal (desplazamiento 1/3).</p> 	<p>27. Tout transport avec ½ pivot à l'appui transversal (½ ou 2/3 transport). <i>All travels with ½ spindle in cross support (½ or 2/3 travel).</i> Todo desplazamiento con ½ pivot en apoyo transversal (desplazamiento ½ o 2/3).</p> 	<p>28.</p>	<p>29. D'une extrémité, transport latéral avec 2 et ½ pivot sur l'autre extrémité. <i>From an end side travel with 2x ½ spindle to other end.</i> Desde un final, desplazamiento lateral con dos ½ pivot, al otro final.</p> 	<p>30.</p>
<p>31.</p>	<p>32. Cercles des jambes avec transport avant ou arrière avec ¼ pivot à l'appui latéral. <i>Travel fwd. or bwd. with ¼ spindle to side support.</i> Molinos con desplazamiento adelante o atrás con ¼ pivot al apoyo lateral.</p> 	<p>33. Tout transport avec ½ pivot. <i>All travels with ½ spindle in side support.</i> Todo, desplazamiento con ½ pivot en apoyo lateral.</p> 	<p>34. Transport transversal avant 3/3 avec ½ pivot sur un arçon par-dessus l'autre arçon. <i>Cross travel fwd. 3/3 with ½ Spindle from one pommel over the other pommel.</i> Desplazamiento ad. en apoyo transversal 3/3 con ½ pivot desde un arco sobre el otro arco.</p> <p>(Nin Reyes)</p> 	<p>35. Transport 3/3 avec ½ pivot par-dessus les deux arçons. <i>Travel 3/3 over both pommels with ½ Spindle.</i> Desplazamiento 3/3 sobre los dos arcos con ½ pivot.</p> <p>(Nin Reyes 2)</p> 	<p>36.</p>
<p>37.</p>	<p>38.</p>	<p>39.</p>	<p>40.</p>	<p>41. Transport av. (3/3) en appui transv. av. saut. <i>3/3 cross support travel fwd. with hop.</i> Desplazamiento ad. (3/3) en apoyo transversal adelante de salto.</p> <p>(Driggs)</p> 	<p>42.</p>
<p>43.</p>	<p>44. Transport avant en appui transversal (½ ou 2/3). <i>Travel fwd. in cross support (½ or 2/3).</i> Desplazamiento ad. en ap. transversal (½ o 2/3).</p> 	<p>45. Transport av. avec appui sur le cheval. sur chaque arc. et sur l'autre extrémité. (3/3) (1-2-4-5). <i>Travel fwd. in cross support with support on leather, pommel, pommel, leather(3/3) (1-2-4-5).</i> Desplazamiento adelante con apoyo sobre el caballo sobre cada arco y sobre el otro extremo (3/3) (1-2-4-5).</p> 	<p>46. Tout autre transport av. sur l'autre extrém. (3/3). <i>Any other travel fwd. in cross support to other end (3/3).</i> Todo desplazamiento ad. sobre el otro extremo (3/3).</p> <p>(Magyar)</p> 	<p>47.</p>	<p>48.</p>

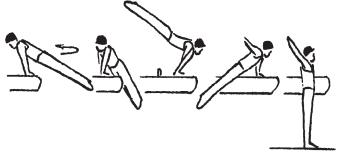
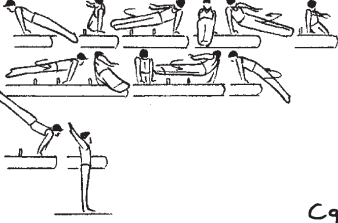
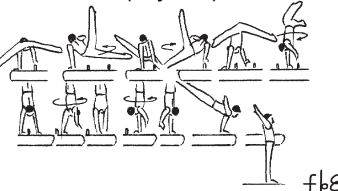
A = 0,1	B = 0,2	C = 0,3	D = 0,4	E = 0,5	F = 0,6 G = 0,7 H = 0,8
EG III: Transports incluant Krolls, Tong Fei, Wu Guoniang, Roth et transport avec pivots. - Travel type elements, including Krolls, Tong Fei, Wu Guonian, Roth and Traveling Spindles - Desplazamientos, incluyendo Krolls, Tong Fei, Wu Guonian, Roth desplazamientos con giro.					
<p>49.</p>	<p>50.</p>	<p>51. De l'appui transv. sur 1 extr., transp. av. dans 2 cercles d. jambes sur le 1er. arçon, sur le 2e. arçon avec ¼ t. sur l'aut. extrém. à l'appui lat. (3/3). <i>Fr. cr. sup. on end, tr. fwd. in 2 circles to 1st p., to 2nd p., with ¼ turn to side sup. on other end (3/3).</i> Del apoyo transversal sobre 1 extremo, desplazar ad. en 2 molinos sobre el 1er arco, sobre el 2º arco con ¼ g. sobre el otro extremo. (3/3).</p> <p>(Bilozherchev)</p> 	<p>52.</p>	<p>53. Tout autre transport av. (3/3) en appui transv. av. avec les jambes écartées. <i>3/3 cross support travel fwd. in flairs.</i> Desplazamiento ad. (3/3) en apoyo transversal adelante con piernas abiertas.</p>  <p>fmf</p>	<p>54.</p>
<p>55. Cercle des jambes avec transport en arriéré en appui transversal d'une partie du cheval ou arçon à l'autre (½). <i>Travel bwd. in cross sup. from one horse part or pommel to another (½).</i> Molino con desplaz. atrás en ap. transversal de una parte del caballo u arco al otro (½).</p> 	<p>56. Transport arriéré en appui transversal (½ ou 2/3). <i>Travel bwd. in cross support (½ or 2/3).</i> Desplazamiento atrás en apoyo transversal (½ o 2/3).</p> 	<p>57. Transport arriéré avec appui sur le cheval. sur chaque arc. et sur l'autre extr. (3/3) (5-4-2-1). <i>Travel bwd. in cross sup with support on leather, pommel, pommel, leather(3/3) (5-4-2-1).</i> Desplazamiento atrás con ap. sobre el caballo sobre cada arco y sobre el otro extremo (3/3) (5-4-2-1).</p> 	<p>58. Tout autre transport ar. sur l'autre extrém. (3/3). <i>Any other travel bwd. in cross support to other end (3/3).</i> Todo desplazamiento atrás hacia el otro extremo (3/3).</p> <p>(Sivado)</p> 	<p>59. Transport arr. en appui transv. av. saut au dessus des 2 arçons. <i>Travel backward in cross support over both pommels.</i> Desplazamiento at. en apoyo transversal sobre los dos arcos.</p> <p>(Kurbanov)</p> 	<p>60.</p>
<p>61.</p>	<p>62.</p>	<p>63.</p>	<p>64.</p>	<p>65. Tout autre transport ar. sur l'autre extrém. (3/3) cercles écartées. <i>Any other travel bwd. in cross support to other end (3/3) in flairs.</i> Todo desplazamiento atrás hacia el otro extremo (3/3.) molinos piernas abiertas.</p>  <p>fmf</p>	<p>66.</p>
<p>67.</p>	<p>68.</p>	<p>69. De l'appui sur 1 extrém. double dors. par-dessus le 1er arçon Stöckli arr. par-dessus le 2e arçon à l'appui latéral, arçon entre les mains. <i>From support on end, kehr fwd. around 1st p., rev. Stöckli around 2nd p. to side sup., p. betw. hands.</i> Del apoyo sobre 1 extr., doble dorsal por encima del 1er arco, Stöckli invertida sobre el 2º en apoyo lat. arco entre las manos, desde apoyo lat. usando 1 o 2 manos.</p> <p>(Urzica)</p>  <p>Ur</p>	<p>70. Passé dorsal av., Stöckli renv., passé dorsal av. <i>Kehre fwd., rev. Stöckli, kehr fwd.</i> Pase dorsal ad., Stöckli inv., pase dorsal ad.</p> <p>(Moguilny)</p>  <p>Mo</p>	<p>71.</p>	<p>72.</p>

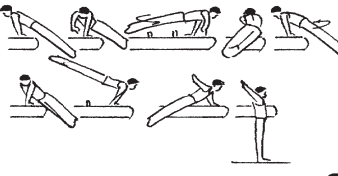
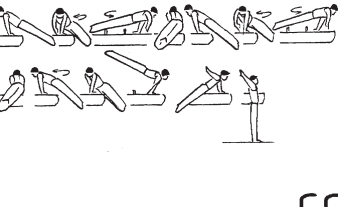
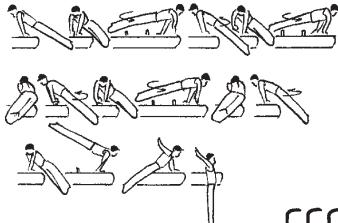
A = 0,1	B = 0,2	C = 0,3	D = 0,4	E = 0,5	F = 0,6 G = 0,7 H = 0,8
EG III: Transports incluant Krolls, Tong Fei, Wu Guonian, Roth et transport avec pivots. - Travel type elements, including Krolls, Tong Fei, Wu Guonian, Roth and Traveling Spindles - Desplazamientos, incluyendo Krolls, Tong Fei, wu Guonian, Roth desplazamientos con giro.					
73.	74.	75.	<p>76. Passé dorsal arrière, passé dorsal av., passé dorsal arrière. <i>Kehre bwd., kehre fwd., kehre bwd.</i> Pase dorsal atrás, pase dorsal adelante, pase dorsal atrás.</p> <p>(Belenki)</p>  <p style="text-align: right;">Be</p>	77.	78.
79.	80.	<p>81. De l'appui sur 1 arçon, double fac. russe d'une extr. à l'autre sans appui sur et entre les arçons (ap. lat. au lat., transv. au lat.). <i>From sup. on 1 p., Russian wendeswing fwd. to other end without sup. on or btw. the p. (side to side support, side to cross support).</i> Del ap. en 1 arco., doble facial rusa de un extr. al otro sin apoyo sobre o entre los arcos (ap. lat a lat., transversal a lat. o lat. a transversal).</p>  <p style="text-align: center;">(Tong Fei)</p> <p style="text-align: right;">Tf</p>	<p>82. Depuis l'appui à l'extr., transport facial russe en avant jusqu'à l'autre extrémité sans appui sur ou autre les arçons (latéral. à lat., transv. à lat., lat. -à transv., transv. à transv.). <i>From sup. on end, Russian wendeswing fwd. to other end without sup. on or btw. the p. (side to side support, side to cross, cross to side, cross to cross).</i> Del apoyo en el extr., doble facial rusa de un extr. al otro sin apoyo sobre o entre los arcos (lat. - lat., lat. - transv., transv. - lateral, transv. - transv.).</p>  <p style="text-align: center;">(Roth)</p>	83.	84.
85.	86.	<p>87. De l'appui lat. avec l'arçon entre les mains, facial russe 360° avec transp. à l'autre extrém. <i>From side support pommel between hand, russian wendeswing 360° with travel to the other end in side support.</i> Desde apoyo lat. arco entre manos, rusa 360° con despl. al otro extremo en apoyo lateral.</p> <p>(Kroll)</p>  <p style="text-align: right;">Kr</p>	<p>88. Tout facial russe avec 360° t. et transport 3/3. <i>Any Russian wend. with 360° t. and 3/3 travel.</i> Toda rusa facial con 360° g. y desplaz. 3/3.</p> <p>(Roth)</p>  <p style="text-align: right;">Ro</p>	<p>89. Tout transport 3/3 dans Facial russe avec 720° ou plus tours. <i>Any 3/3 travel in Russian type wendeswing with 720° or more turning.</i> Todo desplazamiento 3/3 en rusa facial con 720° o más giros.</p> <p>(Wu Guonian)</p>  <p style="text-align: right;">Wu</p>	90.
91.	92.	93.	<p>94. Stöckli inversé de l'appui transversal dans une arçon a l'autre. <i>Reverse Stöckli from cross support on one end to the other.</i> Stöckli invertida desde apoyo longitudinal en un extremo al otro.</p>  <p style="text-align: right;">R</p>	<p>95. Sur le cheval, en appui transversal, facial russe avec 360° or 540° au - dessus les arçons. <i>On the leather, from cross support, Russian wendeswing with 360° or 540° over both pommels.</i> En el cuerpo, desde apoyo transversal, rusa facial con 360° o 540° por encima de los dos arcos.</p> <p>(Vammen)</p>  <p style="text-align: right;">V</p>	96.

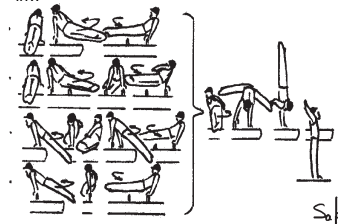
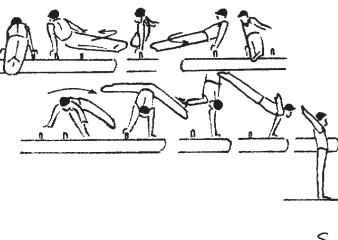
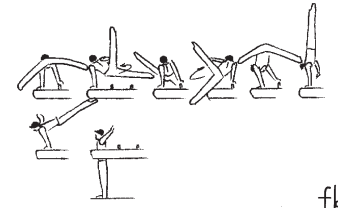
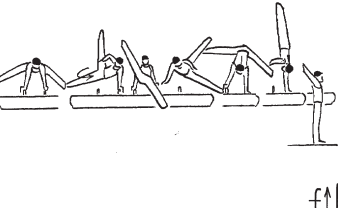
A = 0,1	B = 0,2	C = 0,3	D = 0,4	E = 0,5	F = 0,6 G = 0,7 H = 0,8
EG IV: Sorties - Dismounts - Salidas					
<p>1. Facial allemand (du cercle ou cercle jambes écartées). <i>Wende (from circle or flair).</i> Alemana facial (desde Molino o Molino piernas abiertas).</p>  <p style="text-align: right;">Cs</p>	<p>2. Chaguinian suivi de facial allemand. <i>Chaguinian to wende.</i> Chaguinian seguida de alemana facial.</p>  <p style="text-align: right;">Cg</p>	<p>3.</p>	<p>4. Sur l'extrémité, cercles ou cercles écartées par l'appui renversé avec 3/3 transport et 450° ou plus t. <i>From side sup. on end, circle or flair to hdst. and travel 3/3 with 450° or more turn.</i> Sobre el extremo, molino o molino p. ab. por el ap. inv. con desplaz. 3/3 y 450° o más giros. (Kolyvanov)</p>  <p style="text-align: right;">f E+</p>	<p>5. SDA a l'appui renversé 3/3 avec 450° ou plus. <i>DSA to hdst. 3/3 with 450° or more turn.</i> SDA al apoyo invertido 3/3 con 450° o más giros.</p>  <p style="text-align: right;">S E+</p>	<p>6.</p>
<p>7.</p>	<p>8. Sur l'extr., double facial russe avec 360° ou 540°. <i>On the end, Russian wendeswing with 360° or 540°.</i> Sobre el extremo, rusa facial 360° o 540°.</p>  <p style="text-align: right;">r</p>	<p>9. Sur l'extr., double fac. russe avec 720° ou 900°. <i>On the end, Russian wend. with 720° or 900°.</i> Sobre el extremo, rusa facial 720° o 900°.</p>  <p style="text-align: right;">rr</p>	<p>10. Sur l'extr., double facial russe avec 1080° ou plus. <i>On the end, Russian wendeswing with 1080° or more.</i> Sobre el extremo, rusa facial 1080° o más.</p>  <p style="text-align: right;">rrr</p>	<p>11.</p>	<p>12.</p>
<p>13.</p>	<p>14. De l'appui facial latéral, passé facial av. avec ½ t. à l'appui facial latéral et facial allemand. <i>Fr. s. sup. fw., wendeswing fwd. w. ½ t. to sup. fw. followed by Schwabenflank a. wende off.</i> Del ap. facial lat., pase facial adelante con ½ g. al apoyo facial lateral y alemana facial.</p>  <p style="text-align: right;">wCs</p>	<p>15. Stöckli inv. ou SDA o cercle dans une arçon par l'app. renverse. <i>DSA, rev. Stöckli or circle on one pommel through hdst.</i> Stöckli inv. o SDA o molino en un arco por el ap. inv.</p>  <p style="text-align: right;">S b</p>	<p>16. SDA avec saut arr. par l'app. renvs. sur l'autre extr. <i>DSA with hop bwd. through hdst. on other end.</i> SDA con salto atrás por el apoyo invertido sobre el otro extremo.</p>  <p style="text-align: right;">S b</p>	<p>17.</p>	<p>18.</p>
<p>19.</p>	<p>20. Cercle d. jambes ou cercle éc. par l'appui renvs. (aussi avec ¾ t. avec ou sans transport). <i>Circle or flair through hdst. (also with ¾ t. with or without travel).</i> Molino o molino p. abierto por el apoyo invertido (también con ¾ g. con o sin desplazamiento).</p>  <p style="text-align: right;">f b</p>	<p>21. Cercle des jambes ou cercle écarté et transport sauté arrière par l'appui renversé. <i>Circle or flair with hop travel bwd. thr. hdst.</i> Molino o molino piernas abiertas y desplazamiento de salto atrás por el apoyo invertido.</p>  <p style="text-align: right;">f b</p>	<p>22.</p>	<p>23.</p>	<p>24.</p>

Section 12: Anneaux



Hauteur: 280 cm du sol.

Article 12.1 Description de l'exercice

Des éléments d'élan, de force et de maintien, répartis en nombre à peu près égal, forment le contenu de l'exercice aux anneaux. Dans une gymnastique où prédomine un travail avec les bras tendus, ils sont liés les uns aux autres en passant par la suspension, par l'appui et par l'appui renversé. La tendance moderne est caractérisée par des transitions entre les parties d'élan et de force ou inversement. Le balancement ainsi que le croisement des câbles ne sont pas permis.

Article 12.2 Contenu et règles spécifiques

Article 12.2.1 Remarques sur la présentation de l'exercice

1. De la station, le gymnaste doit sauter ou être soulevé à la suspension fixe aux anneaux avec les jambes serrées et une bonne tenue. L'évaluation commence au moment où le gymnaste quitte le sol. L'entraîneur n'est pas autorisé à donner un élan préliminaire au gymnaste.
2. Le gymnaste ne doit inclure dans son exercice que des éléments qu'il peut exécuter en toute sécurité et qu'il maîtrise parfaitement du point de vue esthétique et technique.
3. L'exercice doit contenir un nombre à peu près égal d'éléments d'élan, de maintien et de force, distribués dans tout l'exercice. Par conséquent, un exercice ne peut pas inclure plus que trois éléments des groupes II et/ou III en succession directe (à la suite).
4. Les élanés en arrière à l'appui qui ne se terminent pas par une partie de valeur et à la fin desquels le gymnaste s'élançait dans la direction opposée en suspension, sont déduits par le Jury E. Exemple: bascule à l'appui, élaner en arrière, abaissement à la suspension et établissement avant à l'appui.
5. Les exigences d'exécution esthétique, technique et de composition de l'exercice aux anneaux sont les suivantes:
 - a) Le gymnaste doit atteindre les positions de maintien directement, avec les bras tendus et sans correction de la position du corps.
 - b) Tous les éléments de maintien doivent être tenus au moins 2 sec.
 - c) Les élanés ascendants doivent passer par l'appui renversé, se terminer à l'appui renversé ou mener directement à un élément de maintien en force partout où la nature de l'élan le permet.
 - d) Pendant les éléments d'élan menant à une position de maintien, la position transitoire des épaules ne peut être au-dessus de la position finale du maintien. Toute déviation sera pénalisée par le

Section 12: Rings



Height: 280 cm from the floor.

Article 12.1 Exercise description

An exercise on the Rings is composed of swing, strength and hold parts in approximately equal portions. These parts and combinations are executed in a hang position, to or through a support position, or to or through the handstand position, and execution with straight arms should be predominant. Contemporary gymnastic exercises are characterized by transitions between elements of swing and strength or the reverse. The swinging of the cables and the crossing of the cables are not permitted.

Article 12.2 Content and Construction

Article 12.2.1 Information about Exercise Presentation

1. From a still stand, the gymnast must jump or be assisted to a still hang on the Rings with legs together, and with good form. The evaluation begins with the first movement of the gymnast from the moment he leaves the floor. The coach is not permitted to give the gymnast an initial swing.
2. The gymnast must include only elements that he can perform with complete safety and a high degree of aesthetic and technical mastery.
3. All exercises should contain an approximately equal distribution of swing, hold and strength elements. Consequently, an exercise cannot include more than three elements from groups II and/or III in direct succession.
4. Back swings in support that do not lead to at least a value part but simply reverse direction and swing back down in or to a lower hang position are deducted by the E-jury. A typical example of such a layaway on rings is: from a kip to support, swing back to layaway to front uprise.
5. Additional Technical, aesthetic and execution aspects in the exercise construction expectations are:
 - a) Hold positions must be reached directly, with straight arms, and without need for positional or postural corrections.
 - b) All hold positions must be held for a minimum of 2 seconds.
 - c) Upward swings must lead to or through a handstand, or directly to a strength hold element whenever the nature of the swing permits.
 - d) During all swing to strength hold elements, the shoulders may not rise above the level of the final hold position. Any deviation will result in the appropriate deductions by the E-

Sección 12: Anillas



Altura: 280 cm desde el suelo.

Artículo 12.1 Descripción del ejercicio

Un ejercicio de anillas está compuesto de elementos de impulso, fuerza y mantenimiento en partes aproximadamente iguales. Estos elementos se ejecutan en suspensión, a o a través de una posición de apoyo, a o a través del apoyo invertido predominando la ejecución con brazos rectos. Un ejercicio de gimnasia contemporánea se caracteriza por transiciones entre elementos de impulso y fuerza o vice versa. No se permite el balanceo ni el cruce de cables.

Artículo 12.2 Contenido y construcción

Artículo 12.2.1 Información sobre la presentación del ejercicio

1. Desde la posición de firmes, el gimnasta debe saltar o ser ayudado para llegar a la suspensión con las piernas juntas y con buena compostura. La evaluación comienza con el primer movimiento del gimnasta en el momento que deja al suelo. No le está permitido al entrenador, dar un impulso inicial.
2. Los gimnastas deben incluir sólo elementos que puedan realizar con completa seguridad y un alto grado de dominio estético y técnico.
3. El ejercicio debe distribuir aproximadamente igual los elementos de impulso, mantenimiento y fuerza, ejecutados en todo el ejercicio. Como consecuencia, un ejercicio no puede incluir más de tres elementos del grupo II y/o III en sucesión directa.
4. Los impulsos atrás en apoyo que no se terminen en una parte de valor y los que el gimnasta se lanza en la posición opuesta en suspensión los penaliza el jurado E. Un ejemplo típico de corte de vuelo es kipe al apoyo, impulso atrás para caer a la suspensión y dominación por delante al apoyo.
5. Las expectativas de ejecución técnica y estética y los aspectos de construcción del ejercicio son:
 - a) Las posiciones de mantenimiento deben realizarse directamente, brazos rectos y sin corregir la posición o la postura.
 - b) Todas los mantenimientos deben pararse mínimo 2 seg.
 - c) Los impulsos deben llevar a o pasar a través del apoyo invertido, o directamente a una posición de fuerza, siempre que la naturaleza de los impulsos lo permita.
 - d) En los elementos de impulso a elementos de fuerza de mantenimiento, los hombros no deben subir por encima del nivel de la posición final de mantenimiento. La desviación tendrá

- Jury E et, dépendant de la nature de l'élément, pourrait conduire à une non-reconnaissance par le Jury D.
- e) Les éléments d'élan menant à une position de maintien avec changement de direction (ex. établissement en avant à l'appui facial horizontal libre; établissement en avant à la croix renversée, etc...) seront considérés comme deux éléments.
- f) Une prise incorrecte des anneaux lors des éléments de maintien en force n'est pas permise. Une prise est incorrecte lorsqu'une flexion des poignets est utilisée pour obtenir un avantage lors de l'exécution d'éléments de maintien en force. Déduction: -0.1 chaque fois.
Pas de prise incorrecte: poignets droits avec les doigts enroulés ou non autour des anneaux.
Remarque: La position des anneaux dans les mains (avec poignets droits et mains ouvertes) ne change pas l'évaluation (ce n'est pas considéré comme une prise incorrecte).
- g) Les bras doivent être tendus partout où la nature de l'élément le permet.
- h) Fautes de composition avec déduction 0,30 points. Ex.: Honma à l'appui puis venir à l'équerre OU équerre écartée venir à l'équerre OU bascule à l'appui, venir à l'équerre, etc.
- i) Seulement pour les éléments de force à l'appui renversé avec bras fléchis, quand la technique oblige de toucher légèrement les câbles avec les bras, il n'y aura pas déduction pour le contact (éléments II.25 et II.26).
6. Les éléments Yamawaki / Jonasson montrant un appui franc ou un arrêt recevront une déduction de 0,5 pour élan avec force (ils ne seront pas reconnus). Ces éléments réalisés avec un léger appui seront reconnus avec des déductions (fautes petites et moyennes) pour élan avec force.
7. Certains gymnastes démontrent très peu de changement de position du corps dans le passage d'une position à une autre. Des fautes d'exécution doivent être appliquées et la non-reconnaissance d'éléments est possible (ex. Hirondelle vers l'appui facial horizontal ou suspension dorsale horizontale à Hirondelle).
8. Voir aussi la liste complète des fautes et des déductions relatives à la présentation de l'exercice au Section 9 et le tableau des déductions à les articles 9.4 et 12.3.

Article 12.2.2 Remarques sur la note D

1. Les groupes d'éléments (EG) aux anneaux sont les suivants:
 - I. Bascules et éléments d'élan, élans par ou à l'appui renversé (2 s.).
 - II. Éléments de force et de maintien (2 s.).
 - III. Élans menant à un élément de maintien en force (2 s.).
 - IV. Sorties.
2. Les éléments (mêmes numéros d'identification) répétés ne sont pas pris en considération dans le calcul de la note D. Aux anneaux, le gymnaste ne peut pas exécuter plus que 3 des éléments des groupes II et/ou III en succession directe. Le 4^{ème} et les suivants de ces éléments des groupes II et/ou III dans la même séquence sont considérés comme répétitions, et ne seront pas reconnus

- jury and, depending on the nature of the element, may lead to non-recognition by the D-jury.
- e) Swing elements that lead to strength hold elements which must reverse direction (i.e. front uprise to Swallow; front uprise to inverted cross and so on...) will be counted as two elements.
- f) A false grip (over grip) for strength holds is not permitted. A false grip is performed with the wrists bent in order to gain an advantage in performing a strength element, deduction -0.1 each time.
No false grip: straight wrists with or without the fingers of the hands wrapped around the Rings.
Note: The position of the rings in the hands (with straight wrists and open hands) does not change the evaluation (no false grip).
- g) Straight arms must be used whenever the nature of the element permits it.
- h) Composition errors with deductions of -0,30 points. Example: Honma to support then lift to L sit OR Straddle L sit to L sit OR Kip to support then L sit, etc.
- i) Only for strength elements to handstand with bent arms, where the necessary technique requires minimal touching of the straps with the lower arms, no deduction should be taken for contact with the straps (Elements II.25 and II.26).
6. Yamawaki/Jonasson elements showing a full support or pause will receive a 0.5 deduction for swing with strength (receiving non-recognition). These elements with less support shown will be recognized with small and medium deductions for swing with strength.
7. Gymnasts demonstrating very little change in body position after moving from one hold position to another are subject to execution deductions and possible non-recognition (i.e: Swallow to support scale and Hanging scale rearways to Swallow).
8. For a full list of errors and deductions governing Exercise Presentation, see Section 9 and the summary of deductions in Articles 9.4 and 12.3.

Article 12.2.2 Information about the "D score"

1. The Element Groups (EG) are:
 - I. Kip and swing elements & swings through or to handstand (2 sec.).
 - II. Strength elements and hold elements (2 sec.).
 - III. Swing to Strength hold elements (2 sec.).
 - IV. Dismounts.
2. Repeated elements (same Code Identification Number) cannot contribute to the "D" score. On Rings, this rule is extended so that not more than 3 elements from groups II and/or III can be presented in direct succession. The 4th and subsequent Elements from Group II and/or III of the same sequence will be considered as repetition, and not recognized by the D jury. However if the gymnast decides

- las penalizaciones normales del jurado E y, dependiendo del elemento, traerán consigo que el Jurado D no lo reconozca.
- e) Los elementos de impulso que llevan a una posición de mantenimiento con cambio de dirección (ej. dominación adelante a plancha; dominación adelante a cristo invertido, etc.) serán considerados como dos elementos.
- f) No se permite la presa incorrecta (sobre el agarre) en las posiciones de fuerza. una presa incorrecta es la que se ejecuta con las muñecas dobladas para obtener una ventaja en la ejecución del elemento, deducción -0.1 cada vez.
No es una presa incorrecta: muñecas extendidas con o sin los dedos de las manos envolviendo las anillas.
Nota: La posición de las anillas en las manos (con las muñecas extendidas y abriendo manos) no cambia la evaluación (no es una presa incorrecta).
- g) Los brazos deben permanecer rectos siempre que la naturaleza del elemento lo permita.
- h) Errores de composición con deducción de 0,30 puntos. Ej.: Honma al apoyo y subir a ángulo o ángulo p. ab. a ángulo o bascula al apoyo y ángulo, etc.
- i) Sólo para los elementos de fuerza al apoyo invertido con brazos doblados, cuando la técnica necesaria requiera tocar las correas al bajar los brazos, no se penalizará por el contacto con las correas (elementos II.25 y II.26).
6. Los elementos Yamawaki/Jonasson que muestren un apoyo total o parada tendrán una deducción de 0,50 por impulso con fuerza (sin reconocimiento). Estos elementos con un apoyo leve serán reconocidos con una deducción pequeña o media por impulso con fuerza.
7. Los gimnastas que muestren una pequeña desviación de la posición del cuerpo después de moverse de una posición de mantenimiento a otra serán penalizados por ejecución y pueden no reconocerse (ej. Hirondelle a plancha o desde plancha dorsal a Hirondelle).
8. Para una lista de faltas y deducciones relativas a la presentación del ejercicio, ver Sección 9 y el resumen de deducciones en art. 9.4 y 12.3.

Artículo 12.2.2 Información sobre la nota D

1. Los Grupos de Elementos (EG) son:
 - I. Kipes y elementos de impulso e impulsos a o a través del apoyo invertido (2 seg.).
 - II. Elementos de fuerza y mantenimiento (2 seg.).
 - III. Impulsos a mantenimientos de fuerza (2 seg.).
 - IV. Salidas.
2. Los elementos repetidos (mismo número de identificación) no contribuyen en el cálculo de la nota D. En anillas, el gimnasta no puede ejecutar más que 3 elementos de los grupos II y/o III en sucesión directa. El 4^º elemento y siguientes del grupo II y/o III de la misma secuencia se considerará repetición, y no serán reconocidos por el jurado D. Si el gimnasta decide ejecutar mas

par le Jury D. Si le gymnaste prend la décision d'exécuter plus d'éléments provenant des groupes II et/ ou III, pour être reconnus par le jury D, il doit exécuter au moins un élément de difficulté B d'élan du groupe I (à l'exception de toute bascule d'élan/bascule dorsale ou élément de la même case) entre la première séquence de maximum 3 éléments et un autre élément ou séquence d'éléments des groupes II et/ou III. Tous les éléments des groupes EGII ou EGIII réalisés sont concernés par cette règle qu'ils soient comptabilisés dans les 10 éléments ou pas et ce, même si l'élément n'est pas reconnu suite à une exécution médiocre.

Pour que la valeur soit reconnue, il est nécessaire que cet élément d'élan de valeur minimum B soit parmi les 10 meilleurs éléments pris en compte.

3. Répétitions spéciales:

- a) Les éléments (mêmes numéros d'identification) répétés ne sont pas pris en considération dans le calcul de la note D. Aux anneaux, le gymnaste peut exécuter la même position finale de maintien en force au maximum une fois par groupe d'éléments. Ainsi, par ex., ne peuvent être pris en compte que 2 fois (croix simple, à l'équerre ou équerre, jambes levées vert.) ou appui facial horizontal (normal ou jambes écartées) pour la reconnaissance de la difficulté (un dans le groupe II et un autre dans le groupe III).
- b) Maximum 2 éléments de type Guczoghy et maximum 2 éléments de type Li Ning peuvent être présentés dans un exercice.
- c) Les positions basiques à l'appui comme, par exemple, équerre et équerre jambes verticales ne sont pas incluses dans les règles de répétitions spéciales puisqu'ils sont considérés comme étant des éléments de force différents, conformément ce qui a été présenté durant les cours. Un gymnaste peut, dans ce cas, réaliser un établissement avant à l'équerre simple et un autre établissement avant à l'équerre jambes verticales dans le même exercice. Il ne sera, toutefois, pas autorisé plus d'une fois la même position finale (force) dans chaque groupe d'élément. Par exemple : présenter une bascule à l'équerre et établissement avant à l'équerre dans le même exercice ne sera pas possible.

4. Remarques et règles complémentaires:

- a) Tous les maintiens doivent être tenus au moins 2 secondes. Le jury D n'en reconnaît ni la difficulté ni le groupe d'éléments s'ils ne sont pas tenus.
- b) Tous les éléments de montée et d'élévation en force doivent suivre un élément de maintien et se terminer par un maintien de 2 secondes. Ils ne sont reconnus que si la partie de maintien précédente a été reconnue et si la position finale est tenue.
- c) Les éléments avec croisement des câbles sont interdits et seront pénalisés comme fautes de composition.
- d) Pour les juniors, les éléments avec saut en arrière à la suspension et les éléments du type Li Ning ne sont pas permis.
- e) Pour éviter des déductions ou d'être évalués comme un élan menant à un élément de maintien de force, les éléments du type Pineda doivent être exécutés lentement, avec corps et bras tendus et avec une pause momentanée à la suspension faciale horizontale.

to execute more elements from Element Groups II and/or III, in order to be recognized by the "D" Jury, he must perform at least a B value swing element from elements Group I (except any kind of kip/back kip, or element in the same Code box) between the first sequence of maximum 3, and another element or sequence from Element Groups II and/or III. All elements performed from EGII or EGIII contribute to this rule whether they are inside the counting ten elements or not, even if the element is not recognised due to poor technical execution.

This swing element of at least a B value must be among the 10 best counting element for recognition.

3. Special repetitions:

- a) Repeated elements (same Code Identification Number) cannot contribute to the "D" score. On Rings, this rule is extended so that a maximum of 1 final strength position in each EG may be recognized for difficulty. Thus, for example only two cross type elements (regular, L cross, or V cross) or support scale type elements (regular or straddled) are permitted in an exercise for difficulty value (one in Group II and one in Group III).
- b) A maximum of 2 Guczoghy and a maximum of 2 Li Ning type elements can be present in the exercise.
- c) Basic support positions, i.e. L sit and V sit are not included in the special repetition rule as they are deemed to be different strength elements. Therefore, a gymnast can perform uprise forward to L sit and uprise forward to V sit. They would not, however, be able to perform more than one final strength position in each element group, i.e. Kip to L sit and uprise to L sit would not be possible.

4. Additional information and regulations:

- a) All holds must be held for a minimum of 2 seconds. They will be not recognized by the "D" Jury for Difficulty and/or Elements Group requirements if no stop position is shown.
- b) Strength presses and lifts which follow a previous hold element and end in a 2 second hold position are recognized only if the preceding hold part has been recognized and if a stop position is shown.
- c) Elements with crossing of the cables are not permitted, being deducted as composition errors.
- d) For juniors, elements which include saut backward in hang and Li Ning type elements are not permitted.
- e) Pineda type elements must be executed with straight body, straight arms, a momentary hold in the front lever and slowly to avoid deduction or classification as a swing to strength element.

elementos de los grupos II y/o III, para ser reconocidos por el jurado D, debe ejecutar mínimo un elemento de dificultad B de impulso del EG I (a excepción de cualquier kipe/bascula dorsal, o elemento en el mismo cuadro) entre la primera secuencia de máximo 3 y otro elemento o secuencia de elementos de los grupos II y/o III. Todos los elementos ejecutados desde EGII o EGIII contribuyen a esta regla si están dentro de los 10 elementos que cuentan o no, incluso si el elemento no se reconoce debido a una pobre ejecución técnica.

Para reconocer este elemento de impulso, mínimo valor B, tiene que estar entre los 10 mejores elementos que cuentan.

3 Repeticiones especiales:

- a) Los elementos repetidos (mismo número de identificación) no contribuyen en el cálculo de la nota D. En anillas, esta regla se extiende de forma que se puede reconocer como dificultad un máximo de una posición final de fuerza por grupo de elemento. Así, por ejemplo, solo pueden contarse dos elementos en el ejercicio del tipo cristo (normal, ángulo, o ángulo vertical) o del tipo plancha (normal y piernas abiertas) como dificultad (una del grupo II y otra del III).
- b) Se pueden ejecutar un máximo de 2 elementos del tipo Guczoghy y un máximo de 2 Li Ning en el ejercicio.
- c) Posiciones de apoyo básicas, p.e. ángulo y ángulo piernas verticales no están incluidas en la regla de repeticiones especiales y son consideradas elementos de fuerza diferentes, como se presenta en los cursos. Por lo tanto, un gimnasta puede ejecutar dominación adelante a ángulo y dominación adelante a ángulo piernas verticales. No puede, sin embargo, ejecutar más de una posición final a fuerza en cada grupo de elementos, p.e. Kipe a ángulo y dominación a ángulo no es posible.

4. Información adicional y reglas:

- a) Todos los mantenimientos deben pararse mínimo 2 segundos. El jurado D no reconocerá la dificultad ni el grupo de elemento si no se mantiene el elemento.
- b) Las posiciones de fuerza y las elevaciones que siguen a una posición de mantenimiento de 2 segundos, sólo se reconocen si la parte de mantenimiento que las precede se reconoce y si la posición final se mantiene.
- c) No se permiten los elementos con cruces de cables, siendo penalizados como errores de composición.
- d) Para junior, no están permitidos los elementos que incluyen mortales atrás en suspensión ni elementos tipo Li Ning.
- e) Los elementos tipo Pineda deben ejecutarse lentamente, con el cuerpo y brazos extendidos y una parada momentánea en la plancha frontal para evitar deducciones o clasificación como impulso a elemento de fuerza.

- f) Les éléments Yamawaki/Jonasson montrant un appui franc ne seront pas reconnus pour la difficulté. Un Honma à l'appui et élan en avant à la suspension ne sera pas reconnu et ne pourra pas être décomposé en raison de l'intention du gymnaste.
- g) Honma à la croix avec une entrée à la croix au delà des 45° ne sera pas reconnu et aucune valeur partielle ne sera accordée suite à l'intention du gymnaste.
- h) Toutes les positions de maintien avec jambes levées en V (2 sec.) doivent être effectuées avec les jambes en position verticale. L'exigence est similaire au sol.
- i) Un exercice doit débiter de la suspension, bras tendus et en position verticale. Le gymnaste NE PEUT PAS fléchir les bras lorsqu'il amorce la première position à moins que ce ne soit spécifiquement requis pour compléter l'élément. Exemple: la prise d'élan et élan arrière peut être amorcée avec les bras fléchis à tout moment de l'exercice.
- j) Pendant l'exercice, un gymnaste peut seulement fléchir les bras dans les transitions entre les éléments lorsque cela est nécessaire pour exécuter correctement l'élément suivant.
- k) Si un élément de maintien non codifié est tenu pendant 2 secondes ou plus, déduire -0.1 chaque fois. Exemples: maintien (2 sec.) en suspension inversée, suspension carpée ou suspension dorsale.
- l) Les éléments de type Nakayama doivent passer par une suspension dorsale horizontale complète pour éviter les fautes d'exécution et la possibilité de non-reconnaissance.
- m) Une croix ou une croix jambes levées en V ne peut être amorcée à partir de la suspension dorsale pour augmenter la valeur de l'une ou l'autre des croix (ou de tout autre élément en force). Si l'une des croix est exécutée directement de la suspension dorsale, chaque élément conservera sa valeur originale, telle qu'indiquée dans le du Code de pointage (éléments de valeur B ou C respectivement).
- n) Un élément d'élan à l'appui renversé (maintenu 2 sec.) est requis et doit être dans les 10 éléments comptabilisés et dans les 8 éléments comptabilisés pour les juniors.
5. Voir aussi les règles qui régissent la non-reconnaissance des éléments et les autres aspects de la note D à la Section 7 et dans le tableau des déductions à l'article 7.6.
- f) Yamawaki/Jonasson elements showing a full support will not be recognized for difficulty. A Honma to support and fwd. swing out to hang will not be recognized as separate values because of the gymnast's intent.
- g) Salto forward between Rings directly to cross with an entry position over 45°, will not be recognised for difficulty. No partial value may be given due to the gymnasts' intent.
- h) All V hold positions (2 sec.) must be performed with legs vertical. This is the same as the requirement for Floor Exercise.
- i) An exercise must start in a hang position with arms vertical and straight. The gymnast may NOT bend their arms in moving to the first position unless specifically needed for element completion. Example: Cast up and underswing backward may be started with bent arms any time during an exercise.
- j) During an exercise, a gymnast may only bend their arms during a transition between elements when necessary to properly perform the next element.
- k) For the hold of a non-listed part for 2 seconds or more, deduct -0.1 each time. Some elements typically featuring this problem (hold of 2 sec. or more) include: inverted hang, inverted pike, and dorsal hang.
- l) Nakayama elements must pass through a complete hanging scale rearways to prevent execution deductions and potential non-recognition.
- m) A dorsal hang to Cross or V Cross is not an acceptable entry position to elevate the value for either cross (or any other strength element). If either cross is performed directly from a dorsal hang, each will retain its independent Code of Points value (B and C respectively).
- n) One Swing to handstand element (2 s. hold) is required in the exercise and must be inside 10 counting elements and inside the 8 counting elements for Juniors.
5. For a further list of regulations governing non-recognition of elements and other aspects of the "D score", see Section 7 and the summary of deductions in Article 7.6.
- f) Elementos como Yamawaki/Jonasson que muestren un apoyo total, no serán reconocidos como dificultad. Una Honma al apoyo e impulso adelante a la suspensión no se reconoce como valor separado porque no es lo que el gimnasta intenta.
- g) Dislocar adelante entre las anillas directamente a cristo con una posición de entrada mayor de 45°, no se reconocerá como dificultad. No se da un valor parcial al intento del gimnasta.
- h) Todas las posiciones de mantenimiento en V (2 seg.) deben ejecutarse con piernas verticales. Igual que en suelo.
- i) Un ejercicio debe comenzar en suspensión con brazos verticales y extendidos. El gimnasta NO puede doblar los brazos desde la primera posición a menos que sea necesario para la realización del movimiento. Ejemplo: Desde suspensión impulso atrás puede empezar con los brazos doblados en cualquier momento del ejercicio.
- j) Durante el ejercicio, el gimnasta sólo puede doblar sus brazos en una transición entre elementos cuando sea necesario para ejecutar correctamente el siguiente elemento.
- k) Parar un elemento sin valor mantenido 2 segundos o más, se deduce cada vez -0.1. Algunos elementos que tienen este problema (paradas de 2 seg. más): en suspensión invertida, carpa invertida y suspensión dorsal.
- l) Los elementos del tipo Nakayama deben pasar a través de una plancha dorsal clara para evitar las penalizaciones de ejecución y el potencial no reconocimiento.
- m) Suspensión dorsal a cristo o cristo en V no es una posición de entrada aceptable para aumentar el valor de un cristo (u otro elemento de fuerza). Si el cristo se ejecuta directamente desde las suspensión dorsal, cada uno tendrá su valor independiente del Código de Puntuación (B y C respectivamente).
- n) Se requiere un elemento de impulso al apoyo invertido (parada 2 s.) y este debe estar dentro de los 10 elementos que cuentan y dentro de los 8 elementos que cuentan para junior.
5. Para mayor información de las reglas relativas al no reconocimiento de elementos y aspectos de la nota D, ver sección 7 o el resumen de deducciones en artículo 7.6.

Article 12.3 Dédutions spécifiques aux anneaux

Jury D

Faute	Petite 0.10	Moyenne 0.30	Grossière 0.50
Élan à l'appui renversé non présenté.		+	
Plus de 2 éléments Guczoghy ou 2 éléments Li Ning.	+ et non reconnaissance par le jury D		

Jury E

Faute	Petite 0.10	Moyenne 0.30	Grossière 0.50
Pré balancement avant le début de l'exercice.		+	
L'entraîneur donne un élan préliminaire au gymnaste.	+		
Abaissement en arrière.		+	
Croisement des câbles pendant un élément.		+	
Élément de maintien non codifié tenu pendant 2 s. ou plus.	Chaque fois		
Fautes de composition.		+	
Jambes écartées ou fautes de tenue lorsque le gymnaste saute ou est soulevé à la suspension.		+	
Prises incorrectes pendant les maintiens de force (chaque fois).	+		
Flexion des bras lors des élans menant à un maintien en force ou pour réaliser une position de maintien.	+	+	+
Toucher les câbles ou les courroies avec les bras, les pieds ou le corps.		+	
S'appuyer ou balancer avec les pieds ou les jambes sur les câbles.			+ pas reconnu.
Chute depuis l'appui renverse.			+ pas reconnu.
Balancement excessif des câbles.	par élément		
Faute d'angle lors d'un maintien de force précédant une élévation à un autre élément de force (s'applique également aux 2ème élément).	+	+	

Article 12.3 Specific Deductions for Rings

D Jury

Error	Small 0.10	Medium 0.30	Large 0.50
No swing to handstand.		+	
More than 2 times element Guczoghy or 2 times element Li Ning.	+ and non-recognition by the D-jury		

E Jury

Error	Small 0.10	Medium 0.30	Large 0.50
Pre-swing before start of exercise.		+	
Coach gives gymnast an initial swing.	+		
Layaway on the back swing.		+	
Crossing cables during any element.		+	
Hold of a non-listed part for 2 s. or more.	each time		
Compositional errors.		+	
Legs apart or other poor execution during jump or lift to Rings.		+	
False grip (over grip) during strength holds (each time).	+		
Bent arms during swing to strength hold parts or to establish hold position.	+	+	+
Touching cables or straps with arms, feet or other parts of body		+	
Supporting or balancing with feet or legs on cables.			+ no-recog
Fall from handstand.			+ no-recog
Excessive swing of cables.	per element		
Preceding strength hold high angle- press to strength (also apply to 2nd element).	+	+	

Artículo 12.3 Deduciones específicas en Anillas

Jurado D

Falta	Pequeña 0.10	Media 0.30	Grande 0.50
Sin impulso al apoyo invertido.		+	
Mas de 2 elementos Guczoghy o 2 elementos Li Ning	+ Sin reconocimiento (Jurado D)		

Jurado E



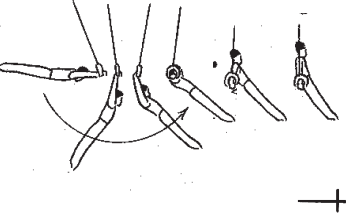
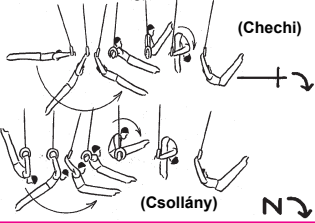
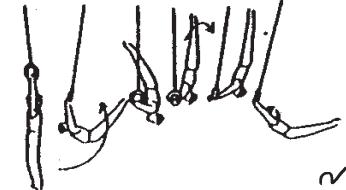
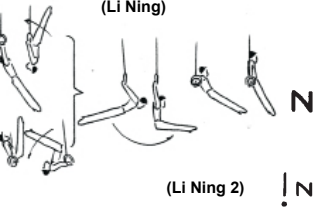

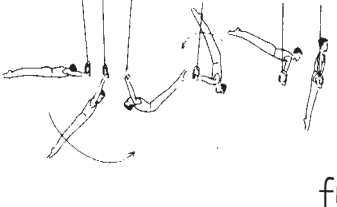
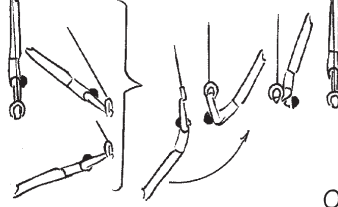
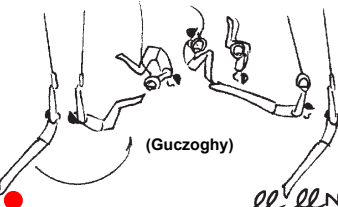
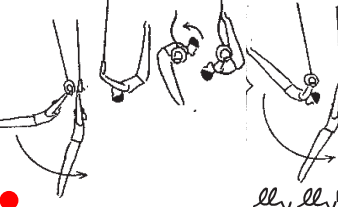
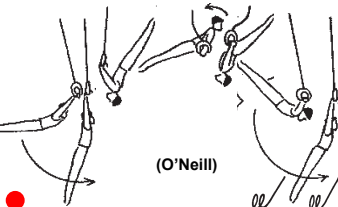
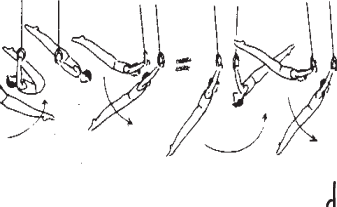
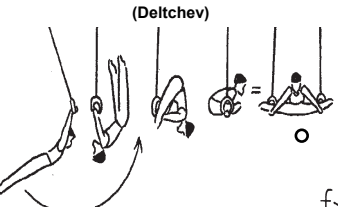
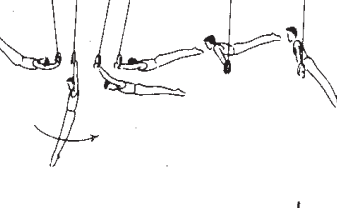
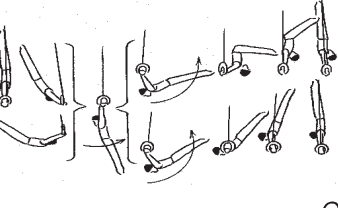
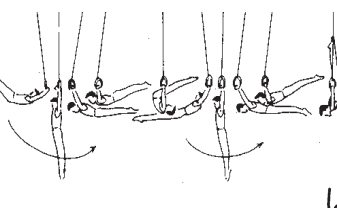
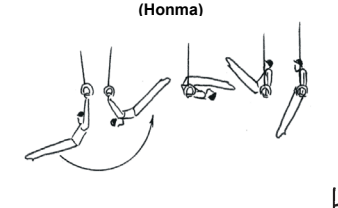
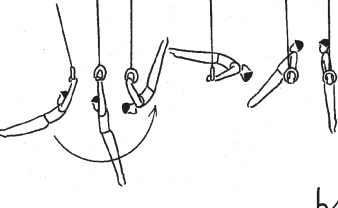

Falta	Pequeña 0.10	Media 0.30	Grande 0.50
Impulso para empezar el ejercicio		+	
Impulso inicial del entrenador al gimnasta	+		
Corte de vuelo en impulso atrás		+	
Cruzar cables en cualquier elemento		+	
Parar un elemento sin valor 2 seg. o más.	Cada vez		
Errores de composición		+	
Piernas abiertas u otra mala ejecución para saltar o subir a las anillas		+	
Presas incorrectas (sobre el agarre) durante las posiciones de fuerza (cada vez)	+		
Brazos doblados durante los impulsos a o en las posiciones de fuerza	+	+	+
Tocar cables o correas con brazos, pies u otras partes del cuerpo		+	
Apoyarse o balancearse con pies o piernas en los cables			+ sin recon.
Caída desde el apoyo invertido			+ sin recon.
Balaneo excesivo de cables	por elemento		
Después de un elemento de fuerza con desviación angular subir a fuerza (también para el 2º elemento)	+	+	

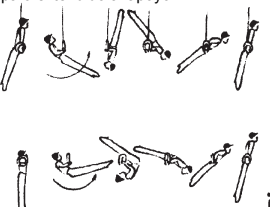
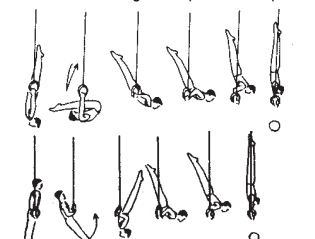
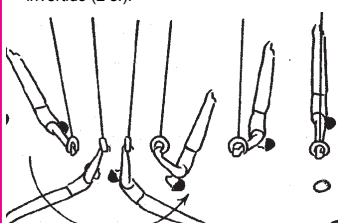
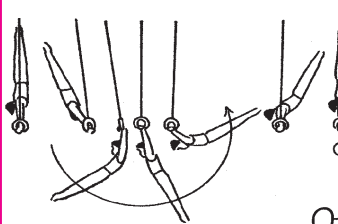
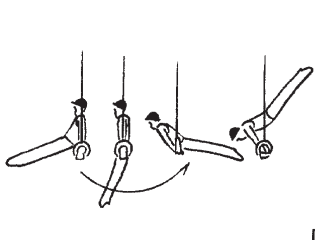
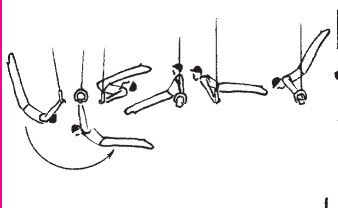
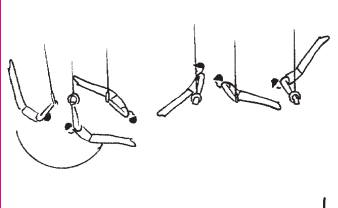
A = 0,1	B = 0,2	C = 0,3	D = 0,4	E = 0,5	F = 0,6 G = 0,7 H = 0,8
EG I: Bascules et éléments d'élan, élans pour ou à l'appui renversé (2 s.).- Kip and swing elements & swings through or to handstand - Básculas y elementos de impulso e impulsos al o por el apoyo invertido.					
<p>1. Établissement avant à l'appui. <i>Uprise fwd. to support.</i> Dominación adelante al apoyo.</p> 	2.	3.	4.	5.	6.
<p>7. Depuis toute position en appui, de l'hirondelle ou d'élan arrière à l'appui, roulé en avant à la suspension. <i>From any support scale, swallow or Swing bwd in support, fall to bwd swing in hang.</i> Desde cualquier plancha hironnelle o impulso atrás al apoyo a impulso atrás por la suspensión.</p> 	<p>8. #1 et contre-salto av. à l'élan en arrière par la susp. (aussi de Li Ning). <i>#1 and counter salto fwd. to bwd swing in hang. (also from Li Ning).</i> #1 y contra salto ad. a impulso atrás por la susp. (también desde Li Ning).</p> 	9.	10.	11.	12.
<p>13. De la suspension, élan avec épaules par-dessus l'anneaux. <i>From hang, underswing w. shoulders above rings.</i> Desde la suspensión, impulso con los hombros por encima de las anillas. (Nakayama)</p> 	14.	15.	16.	17.	18.
19.	<p>20. De la susp., ou l'appui renversement arr. à la susp. dors., établis. av. à l'appui. <i>From a hang or support, back toss to hang rw. to uprise fwd. to support.</i> De la suspensión invertida o el apoyo at. a la susp. dorsal. (Li Ning)</p> 	21.	22.	23.	24.

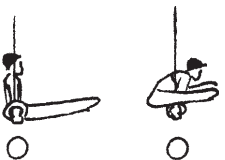
A = 0,1	B = 0,2	C = 0,3	D = 0,4	E = 0,5	F = 0,6 G = 0,7 H = 0,8
EG I: Bascules et éléments d'élan, élans pour ou à l'appui renversé (2 s.).- Kip and swing elements & swings through or to handstand - Básculas y elementos de impulso e impulsos al o por el apoyo invertido.					
<p>25. Établissement en avant en tournant en arrière à l'appui. <i>From hang, felge upward to support.</i> Dominación adelante volteando atrás al apoyo.</p>  <p>f!</p>	<p>26. Établissement en avant en tournant en arrière bras tendu par l'appui renversé. <i>Swing fwd. with straight arms through hdst.</i> Dominación adelante volteando atrás al apoyo invertido.</p>  <p>o</p>	<p>27. Double tour d'appui arrière groupé à la susp. <i>Tucked double felge bwd. to hang.</i> Doble giro de apoyo atrás ag. a la suspensión.</p>  <p>(Guczoghy)</p> <p>●</p>	<p>28. Double tour d'appui arrière carpé à la susp. <i>Piked double felge bwd. to hang.</i> Doble giro de apoyo atrás en carpa a la susp.</p>  <p>●</p>	<p>29. Double tour d'appui arrière tendu à la susp. <i>Stretched double felge bwd. to hang.</i> Doble giro de apoyo atrás extendido a la susp.</p>  <p>(O'Neill)</p> <p>●</p>	<p>30.</p>
<p>31. Renversement arrière carpé ou tendu. <i>Dislocate bwd. piked or stretched.</i> Dislocación atrás agrupada o en carpa.</p>  <p>d</p>	<p>32. Établissement en avant en tournant en arrière à l'appui jambes éc appuyées sur les poignets (2 s.). <i>Felge upward to support with straddled legs supported above the rings (2 s.).</i> Dominación adelante voltear atrás al apoyo p. abiertas apoyadas sobre las muñecas (2 s.). (Deltchev)</p>  <p>f></p>	<p>33.</p>	<p>34.</p>	<p>35.</p>	<p>36.</p>
<p>37. Établissement arrière à l'appui. <i>Uprise bwd. to support.</i> Dominación at. al apoyo.</p>  <p>+</p>	<p>38. Établissement arr. ou grand tour c. ou tendu par l'app. renvs. <i>Uprise bwd. or giant swing piked or str. through handstand.</i> Dom. at. o molino carp. o ext. por el ap. inv.</p>  <p>Q</p>	<p>39.</p>	<p>40.</p>	<p>41.</p>	<p>42.</p>
<p>43. Renversement avant carpé ou tendu. <i>Inlocate piked or stretched.</i> Dislocación adelante en carpa o extendido.</p>  <p>l</p>	<p>44. Élaner en suspension en arrière, renversement avant à l'appui. <i>Backward swing to salto fwd. p. to support.</i> Lanzarse en suspensión atrás dislocando ad. al apoyo. (Honma)</p>  <p>h</p>	<p>45. Honma tendu. <i>Honma stretched.</i> Honma ext.</p>  <p>h</p>	<p>46.</p>	<p>47.</p>	<p>48.</p>

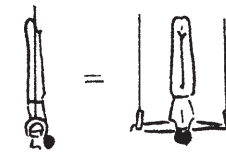
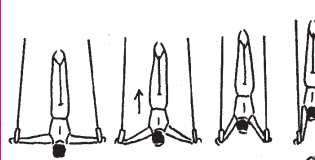
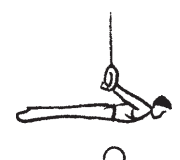
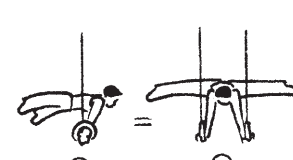
A = 0,1	B = 0,2	C = 0,3	D = 0,4	E = 0,5	F = 0,6 G = 0,7 H = 0,8
EG I: Bascules et éléments d'élan, élans pour ou à l'appui renversé (2 s.).- Kip and swing elements & swings through or to handstand - Básculas y elementos de impulso e impulsos al o por el apoyo invertido.					
<p>49. De la suspension, renversement avant lentement. <i>Slow inlocate from hang.</i> De la suspensión dislocación adelante.</p>  <p style="text-align: right;">il</p>	<p>50.</p>	<p>51. Double salto d'appui avant gr. à la suspension. <i>Double salto fwd. tucked to hang.</i> Doble mortal de apoyo adelante agrupado a la suspensión. (Yamawaki)</p>  <p style="text-align: right;">il</p>	<p>52. Double salto d'appui avant ca. ou tendu à la susp. <i>Double salto fwd. piked or stretched to hang.</i> Doble mortal de apoyo ad. en carpa o ext. a la susp. (Jonasson)</p>  <p style="text-align: right;">il</p>	<p>53.</p>	<p>54.</p>
<p>55. Bascule à l'appui. <i>Kip to support.</i> Kippe al apoyo.</p>  <p style="text-align: right;">il</p>	<p>56.</p>	<p>57.</p>	<p>58.</p>	<p>59.</p>	<p>60.</p>
<p>61. Bascule dorsale à l'appui. <i>Back kip to support.</i> Báscula dorsal al apoyo.</p>  <p style="text-align: right;">il</p>	<p>62. Bascule dorsale bras tendus à l'appui. <i>Back kip with straight arms to support.</i> Báscula dorsal brazos extendidos al apoyo.</p>  <p style="text-align: right;">il</p>	<p>63.</p>	<p>64.</p>	<p>65.</p>	<p>66.</p>
<p>67. Élan av. à l'élan arrière en suspension. <i>Fwd. swing to swing bwd. in hang.</i> Impulso ad. a impulso atrás a la suspensión.</p>  <p style="text-align: right;">il</p>	<p>68. Etablissement arrière à l'équerre écartée (2 s.). <i>Uprise bwd. to straddled L-sit (2 s.).</i> Dominación atrás à ángulo piernas abiertas (2 s.).</p>  <p style="text-align: right;">t →</p>	<p>69. De l'appui, salto av. gr. ou carpé à l'appui. <i>Bwd. swing, salto fwd tuck or piked to support.</i> Del apoyo mortal ad. agr. o en carpa al apoyo.</p>  <p style="text-align: right;">il</p>	<p>70.</p>	<p>71.</p>	<p>72.</p>

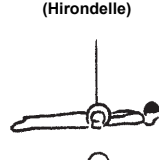
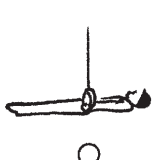
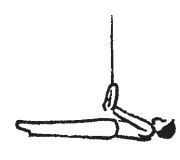
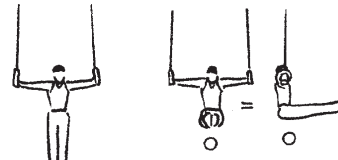
A = 0,1	B = 0,2	C = 0,3	D = 0,4	E = 0,5	F = 0,6 G = 0,7 H = 0,8
EG I: Bascules et éléments d'élan, élans pour ou à l'appui renversé (2 s.).- Kip and swing elements & swings through or to handstand - Básculas y elementos de impulso e impulsos al o por el apoyo invertido.					
<p>73. De l'appui ou de la croix tour d'appui arrière carpé ou tendu à l'appui. <i>From support or cross, feige bwd. piked or stretched to support.</i> Desde el apoyo o cristo, giro de apoyo atrás en carpa o extendido al apoyo.</p> 	<p>74.</p>	<p>75.</p>	<p>76.</p>	<p>77.</p>	<p>78.</p>
<p>79.</p>	<p>80. Bascule dorsale or tour d'appui arrière tendu à l'appui renversé. (2 s.). <i>Back kip or roll bwd str. to handstand (2 s.).</i> Báscula dorsal o giro de ap. at ext. al ap. inv. (2 s.).</p> 	<p>81. Établissement en avant en tournant en arrière bras tendu à l'appui renversé (2 s.). <i>Swing fwd. with straight arms to hdst. (2 s.).</i> Dominación ad. volteando atrás b. ext. al ap. invertido (2 s.).</p> 	<p>82.</p>	<p>83.</p>	<p>84.</p>
<p>85.</p>	<p>86.</p>	<p>87. Établissement arrière ou grand tour à l'appui renversement avec bras tendu (2 s.). <i>Uprise bwd. or giant swing to handstand with straight arms (2 s.).</i> Molino adelante (2 s.).</p> 	<p>88.</p>	<p>89.</p>	<p>90.</p>
<p>91.</p>	<p>92. De l'appui élan à l'appui renversé (2 s.). <i>From support swing bwd. to handstand (2 s.).</i> Desde apoyo impulso al apoyo invertido (2 s.).</p> 	<p>93. Honma et élan à l'appui renversé (2 s.). <i>Honma and swing bwd. to handstand (2 s.).</i> Honma e impulso al apoyo invertido (2 s.).</p> 	<p>94. Honma tendu et élan à l'appui renversé (2 s.). <i>Honma str. and swing bwd. to handstand (2 s.).</i> Honma ext. e impulso al apoyo invertido (2 s.).</p> 	<p>95.</p>	<p>96.</p>

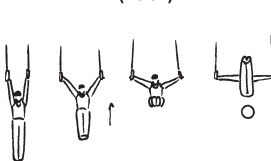
A = 0,1	B = 0,2	C = 0,3	D = 0,4	E = 0,5	F = 0,6 G = 0,7 H = 0,8
EG II: Éléments de force et maintien (2 s.) - Strength elements and hold elements (2 sec.) - Elementos de fuerza y mantenimiento (2 seg.)					
<p>1. Équerre (2 s.) ou équerre écartée (2 s.). L-sit (2 s.) or straddled L-sit (2 s.). Ángulo (2 s.) o ángulo piernas abiertas (2 s.).</p>  <p style="text-align: right;">L ></p>	<p>2. Équerre, jambes levées vert. (2 s.). V-sit (2 s.). Ángulo, piernas elevadas verticalmente (2 s.).</p>  <p style="text-align: right;">N</p>	<p>3. Croix renversée (2 s.). Inverted cross (2 s.). Cristo invertido (2 s.).</p>  <p style="text-align: right;">+</p>	<p>4. De la croix renv., s'élev à l'appui renv. (2 s.). Press from inverted cross to handstand (2 s.). De cristo inv., elev. al apoyo invertido (2 s.).</p>  <p style="text-align: right;">+ b</p>	<p>5.</p>	<p>6.</p>
<p>7. Suspension dorsale horizontale (2 s.). Hanging scale rearways (back lever) (2 s.). Suspensión dorsal horizontal (2 s.).</p>  <p style="text-align: right;">></p>	<p>8. Appui facial horizontal éc. (2 s.). Support scale straddled (2 s.). Apoyo facial horizontal piernas abiertas (2 s.).</p>  <p style="text-align: right;">></p>	<p>9. Appui facial horizontal (2 s.). Support scale (planche) (2 s.). Apoyo facial horizontal (2 s.).</p>  <p style="text-align: right;">></p>	<p>10. App. fac. horiz. entre les ann. (hirondelle) (2 s.). Support scale at ring height (swallow or maltese cross) (2 s.). Apoyo facial horizontal entre las anillas (2 s.).</p> <p style="text-align: center;">(Hirondelle)</p>  <p style="text-align: right;">3</p>	<p>11. Hirondelle inversée (2 s.). Inverted swallow (2 s.). Hirondelle invertida (2 s.).</p>  <p style="text-align: right;">3</p>	<p>12.</p>
<p>13. Suspension faciale horizontale (2 s.). Hanging scale frontways (front lever) (2 s.). Suspensión facial horizontal (2 s.).</p>  <p style="text-align: right;"><</p>	<p>14. Toutes croix (2 s.). Any cross (2 s.). Cualquier cristo (2 s.).</p>  <p style="text-align: right;">+ †</p>	<p>15. Équerre, jambes levées vert. (2 s.). V cross (2 s.). Cristo en ángulo p. verticales (2 s.).</p>  <p style="text-align: right;">+</p>	<p>16.</p>	<p>17.</p>	<p>18.</p>
<p>19.</p>	<p>20.</p>	<p>21.</p>	<p>22. Équerre, jambes levées vert. à équerre, jambes levées vert. (2 s.). V Cross, press to V-sit (2 sec.). De cristo p. vert. subir a ángulo p. vert. (2 s.).</p> <p style="text-align: center;">(Tsukahara 3)</p>  <p style="text-align: right;">+ N</p>	<p>23. Établissement en force, bras tendus équerre, jambes levées vert. (2 s.). Vertical pull up with str. arms to V-cross (2 s.). Subir vert. brazos ext. a ángulo p. vert. (2 s.).</p> <p style="text-align: center;">(Colak)</p>  <p style="text-align: right;">+ †</p>	<p>24.</p>

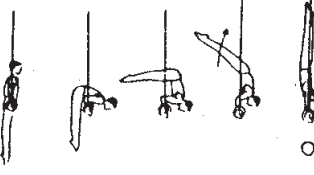
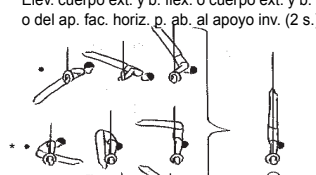
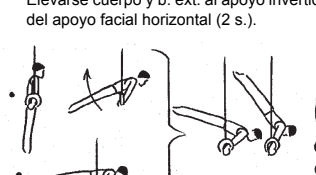
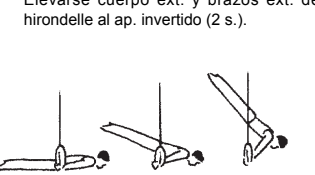
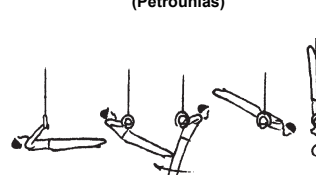
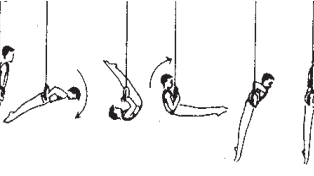
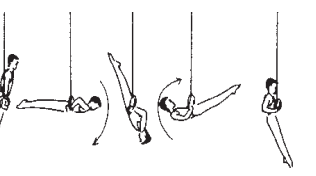
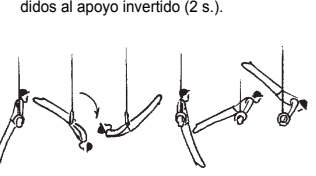
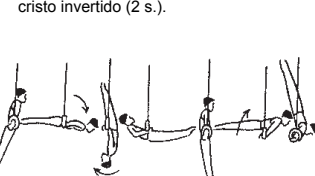
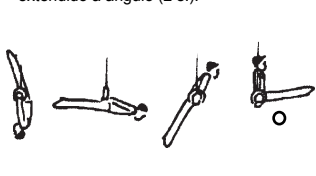
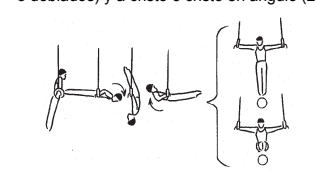
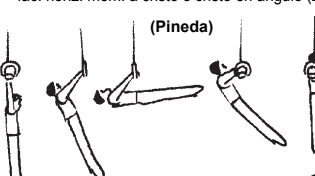
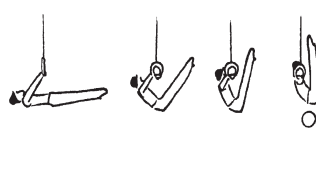
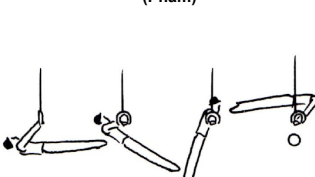
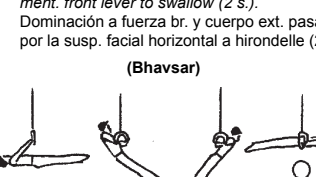
A = 0,1	B = 0,2	C = 0,3	D = 0,4	E = 0,5	F = 0,6 G = 0,7 H = 0,8
EG II: Éléments de force et maintien (2 s.) - Strength elements and hold elements (2 sec.) - Elementos de fuerza y mantenimiento (2 seg.)					
<p>25. S'élever corps et bras fléchis à l'appui renvs. (2 s.) <i>Press to hdst. with bent body and bent arms (2 s.)</i> Elevarse cuerpo y b. flex. al apoyo inv. (2 s.)</p>  <p>- Aussi jambes écartés - Also straddle legs. - También piernas abiertas</p>	<p>26. S'élev. corps t. et bras fl. ou corps fl. et bras t. ou de l'app. fac. horiz. éc. à l'app. renv. (2 s.) <i>Press to hdst. with str. body a. bent arms or b. body. a. str. arms, or fr. strad. sup. lever (2 s.)</i> Elev. cuerpo ext. y b. flex. o cuerpo ext. y b. flex. o del ap. fac. horiz. p. ab. al apoyo inv. (2 s.)</p>  <p>* Aussi jam. ec./ also strad. legs / También p. ab.</p>	<p>27. S'élev. corps tendu et bras tendus ou de l'appui fac. horiz. à l'appui renversé (2 s.) <i>Press to hdst. with str. body and str. arms or from sup. lever (2 s.)</i> Elevarse cuerpo y b. ext. al apoyo invertido o del apoyo facial horizontal (2 s.)</p> 	<p>28. De l'hirondelle, s'élever corps tendu et bras t. a l'appui renversé (2 s.) <i>Press to hdst. with str. body and str. arms from swallow (2 s.)</i> Elevarse cuerpo ext. y brazos ext. desde hirondelle al ap. invertido (2 s.)</p> 	<p>29. Pineda à la croix renverse (2 s.) <i>Pineda to inverted Cross (2 s.)</i> Pineda a cristo invertido (2 s.)</p> <p>(Petrounias)</p> 	<p>30.</p>
<p>31. Tour d'appui av. lentement carpé à l'appui. <i>Slow roll fwd. piked to support.</i> Giro de apoyo ad. lentamente en carpa al apoyo.</p> 	<p>32. Tour d'appui av. lentement tendu à l'appui. <i>Slow roll fwd. stretched to support.</i> Giro de apoyo ad. lentamente ext. al apoyo.</p> 	<p>33. Tour d'appui av. tendu lentement, bras tendus à l'appui renverse. (2 s.) <i>Slow roll fwd. stretched with straight arms to handstand (2 s.)</i> Giro de apoyo ad. ext lentamente, brazos extendidos al apoyo invertido (2 s.)</p> 	<p>34. Tour d'appui av. tendu lentement, bras tendus à la croix renverse. (2 s.) <i>Slow roll fwd. stretched with straight arms to inverted cross (2 s.)</i> Giro de apoyo ad ext. brazos ext. lentamente a cristo invertido (2 s.)</p> 	<p>35.</p>	<p>36.</p>
<p>37.</p>	<p>38. Abaissement arriéré en tournant lentement, bras et corps tendus, à équerre écarté (2 s.) <i>Slow roll bwd. slowly with str. arms and str. body to L sit (2 s.)</i> Giro lento de apoyo atrás con brazos y cuerpo extendido a ángulo (2 s.)</p> 	<p>39. Tour d'appui av. tendu lentement (bras tendu ou fléchi), à la croix ou croix angle (2 s.) <i>Slow roll fwd. stretched (bent or straight arms) to cross or L-cross (2 s.)</i> Giro lento de apoyo adelante cuerpo (brazos ext. o doblados) y a cristo o cristo en ángulo (2 s.)</p> 	<p>40. Etablis. en force bras et corps tendus en passant par la susp. fac. h. à la croix ou croix angle (2 s.) <i>Pull with straight arms and body through momentary front lever to cross or L-cross (2 s.)</i> Domin. a fuerza br. y c. ext. pasando por la susp. fac. horiz. mom. a cristo o cristo en ángulo (2 s.)</p> <p>(Pineda)</p> 	<p>41. Pineda à la croix jambes levées en V (2 s.) <i>Pineda to V cross (2 s.)</i> Pineda a cristo en V (2 s.)</p> <p>(Tsukahara 2)</p> 	<p>42.</p>
<p>43.</p>	<p>44.</p>	<p>45.</p>	<p>46. Pineda pour la croix l'appui fac. horiz. (2 s.) <i>Pineda through cross to support scale (2 s.)</i> Pineda a través de cristo a plancha (2 s.)</p> <p>(Pham)</p> 	<p>47. Établissement en force bras et corps tendus en passant par la susp. fac. horiz. à l'appui fac. horiz. entre les anneaux (2 s.) <i>Pull with straight body and arms through moment. front lever to swallow (2 s.)</i> Dominación a fuerza br. y cuerpo ext. pasando por la susp. facial horizontal a hirondelle (2 s.)</p> <p>(Bhavsar)</p> 	<p>48.</p>

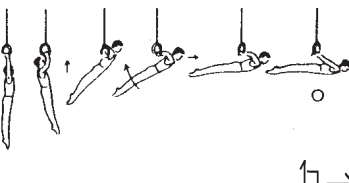
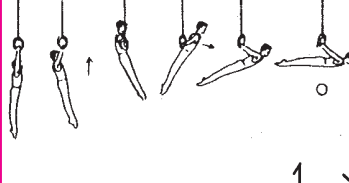
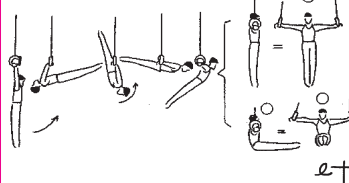
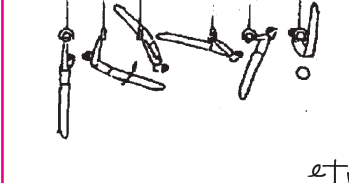
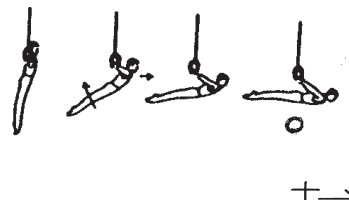
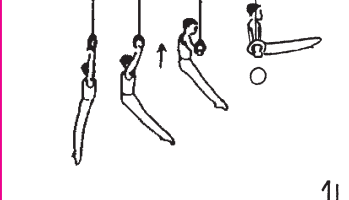
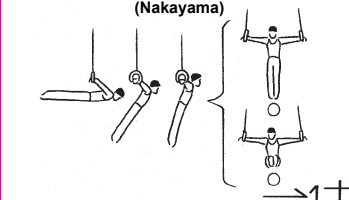
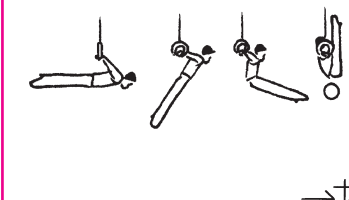
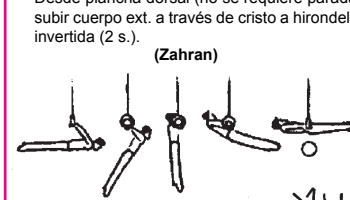
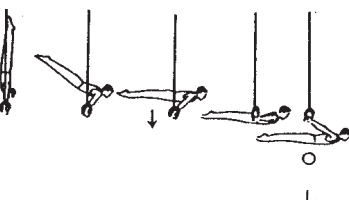
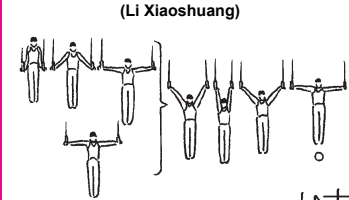
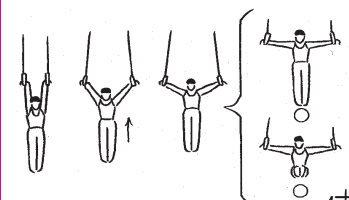
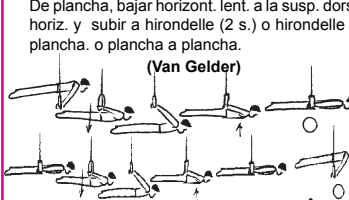
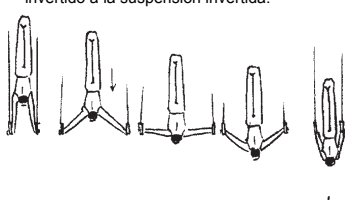
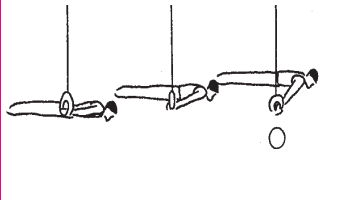
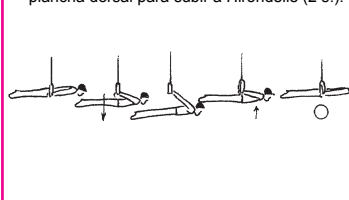
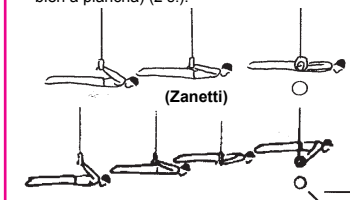
A = 0,1	B = 0,2	C = 0,3	D = 0,4	E = 0,5	F = 0,6 G = 0,7 H = 0,8
EG II: Éléments de force et maintien (2 s.) - Strength elements and hold elements (2 sec.) - Elementos de fuerza y mantenimiento (2 seg.)					
<p>49.</p>	<p>50. Établissement en force, bras fléchis à la suspension dorsal horizontal (2 s.). <i>Vertical pull up with bent arms to hanging scale rearways (2 s.).</i> Dominación a fuerza, b. flex. a la suspensión dorsal horizontal (2 s.).</p> 	<p>51. Établissement en force, bras tendus à la susp. dorsale horizontal (2 s.). <i>Vertical pull up with straight arms to hanging scale rearways (2 s.).</i> Dominación a fuerza, brazos extendidos a la suspensión dorsal horizontal (2 s.).</p> 	<p>52. Tour en arrière lent. corps et bras tendus à la croix ou croix angle (2 s.). <i>Roll bwd. slowly with str. arms and body to cross or L-cross (2 s.).</i> Voltear atrás lentamente cuerpo y brazos ext a cristo o cristo en ángulo (2 s.).</p> <p>(Azarian)</p> 	<p>53. Azarian à la croix jambes levées en V (2 s.). <i>Azarian to V Cross (2 s.).</i> Azarian a cristo en V (2 s.).</p> <p>(Tay)</p> 	<p>54.</p>
<p>55.</p>	<p>56. De la croix ou croix angle, tourner en av. à la suspension dorsal horizontal (2 s.). <i>Fr. cross or L-cr., turn fwd. to back lever (2 s.).</i> De cristo o cristo en ángulo, voltear atrás a la suspensión dorsal horizontal (2 s.).</p> 	<p>57. Établissement en force, bras tendus à équerre écarté (2 s.). <i>Vertical pull up with straight arms to L-sit (2 s.).</i> Dominación a fuerza, b. ext. a ángulo (2 s.).</p> 	<p>58. De ou par la susp. dors. horiz., établis. en force bras tendus à la croix ou croix angle (2 s.). <i>From or through hanging scale rearways, with straight arms pull to cross or L-cross (2 s.).</i> De o por la sus. dorsal horiz., dominación a fuerza b. ext. a cristo o cristo en ángulo (2 s.).</p> <p>(Nakayama)</p> 	<p>59. Nakayama à la croix jambes levées en V (2 s.). <i>Nakayama to V cross (2 s.).</i> Nakayama a cristo en V (2 s.).</p> <p>(NG Kiu Chung)</p> 	<p>60. De la susp. dorsal horiz. (aucun maintien requis), monter corps tendu en passant par la croix à la position hirondelle inversée (2 s.). <i>Through hanging scale rearways (no hold required) pull with str. body through cross to inv. swallow (2 s.).</i> Desde plancha dorsal (no se requiere parada) subir cuerpo ext. a través de cristo a hirondelle invertida (2 s.).</p> <p>(Zahran)</p> 
<p>61.</p>	<p>62. De l'appui renverse, s'abaisser horizontal à la suspension dorsal horizontal (2 s.). <i>From hdst., lower horiz. to back lever (2 s.).</i> Del apoyo invertido bajar horizontal a la suspensión dorsal horizontal (2 s.).</p> 	<p>63. De l'appui ou la croix, s'abaisser lent. bras t. à la susp. et établis. en force, bras t. à la croix (2 s.). <i>From sup. or cross, lower slowly with str. arms to hang, and pull with str. arms to cross (2 s.).</i> Del apoyo o cristo, bajar lentam. b. ext. a la susp. y dominación a fuerza b. ext a cristo (2 s.).</p> <p>(Li Xiaoshuang)</p> 	<p>64. Établissement en force, bras tendus à la croix ou croix angle (2 s.). <i>Vertical pull up with straight arms to cross or L-cross (2 s.).</i> Dominación a fuerza, b. extendidos a cristo o cristo en ángulo (2 s.).</p> 	<p>65. De la planche, s'abaisser horiz. lent. à la susp. dorsal horiz. et s'élever à l'hirondelle (2 s.) ou de l'hirondelle à la planche ou planche à planche. <i>From planche, lower horiz. and slowly to hanging scale rw. and press to swallow (2 s.) or from swallow same to planche or planche to planche.</i> De plancha, bajar horizont. lent. a la susp. dors. horiz. y subir a hirondelle (2 s.) o hirondelle a plancha. o plancha a plancha.</p> <p>(Van Gelder)</p> 	<p>66.</p>
<p>67.</p>	<p>68. De l'appui renverse, s'abaisser en passant par la croix renverse à la suspension renversée. <i>From handstand, lower slowly with straight arms through inverted cross to inverted hang.</i> Del apoyo invertido, bajar pasando por cristo invertido a la suspensión invertida.</p> 	<p>69.</p>	<p>70. De l'hirondelle, s'élever à l'appui fac. horiz. (2 s.). <i>From swallow, press to support scale (2 s.).</i> De hirondelle elevarse al apoyo fac. horiz. (2 s.).</p> 	<p>71. De Hirondelle, s'abaisser horiz. lent. à la susp. dors. horiz. et s'élever à l'hirondelle. (2 s.). <i>From swallow, lower slowly to hanging scale, press to swallow (2 s.).</i> Desde Hirondelle, bajar horiz. lentamente a plancha dorsal para subir a Hirondelle (2 s.).</p> 	<p>72. De la susp. dors. horiz., s'élever à l'hirondelle (aussi à l'appui fac. horiz.) (2 s.). <i>From hanging scale rw. press to swallow (also to Support Scale) (2 s.).</i> De la susp. dors. horiz., elev. a hirondelle (también a plancha) (2 s.).</p> <p>(Zanetti)</p> 

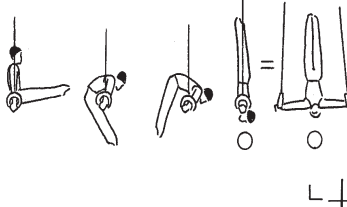
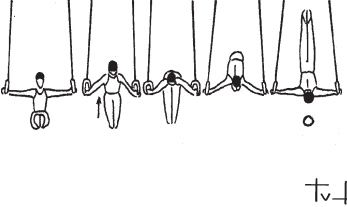
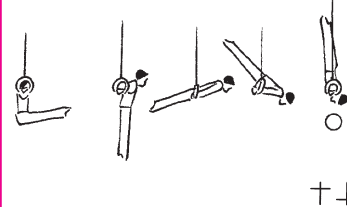
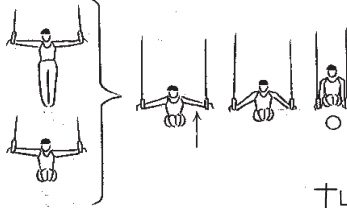
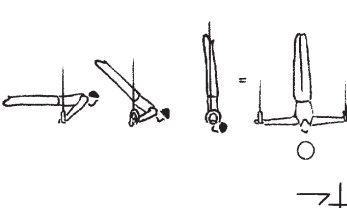
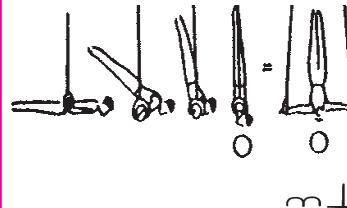
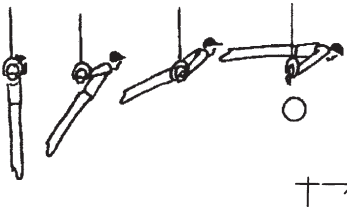
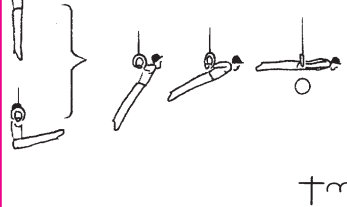
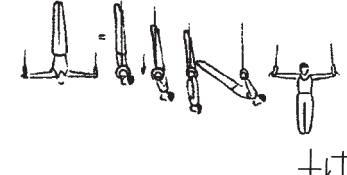
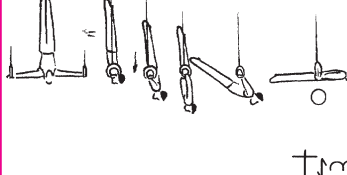
A = 0,1	B = 0,2	C = 0,3	D = 0,4	E = 0,5	F = 0,6 G = 0,7 H = 0,8
EG II: Éléments de force et maintien (2 s.) - Strength elements and hold elements (2 sec.) - Elementos de fuerza y mantenimiento (2 seg.)					
73.	74.	<p>75. De l'équerre, s'élever corps fléchi et bras tendus, à la croix renverse. (2 s.). <i>From L-sit, press to inverted cross (2 s.).</i> De ángulo, elevarse cuerpo flex. y brazos ext. a cristo invertido (2 s.).</p>  <p style="text-align: center;">L ⊥</p>	<p>76. De la croix angle, s'élever à la croix renvs. (2 s.). <i>From L-cross, press to inverted cross (2 s.).</i> De cristo en ángulo, elevarse a cristo inv. (2 s.).</p>  <p style="text-align: center;">T ⊥</p>	<p>77. De la croix s'élever corps tendu à la croix renvs (2 s.). <i>From cross, press with straight body to inverted cross (2 s.).</i> De cristo elevarse cuerpo ext. a cristo inv. (2 s.).</p>  <p style="text-align: center;">+ ⊥</p>	78.
79.	80.	<p>81. De la croix ou croix angle, établis. de force à l'équerre (2 s.). <i>From cross or L-cross, press to L-sit (2 s.).</i> De cristo o cristo en ángulo, dominación a fuerza a ángulo (2 s.).</p>  <p style="text-align: center;">T ⊥</p>	<p>82. De l'appui facial horizontal, s'élever à la croix renverse (2 s.). <i>From support lever, press to inverted cross (2 s.).</i> Del apoyo facial horizontal, elevarse a cristo invertido (2 s.).</p>  <p style="text-align: center;">→ ⊥</p>	<p>83. De l'hirondelle, s'élever à la croix renvs. (2 s.). <i>From swallow, press to inverted cross (2 s.).</i> De Hirondelle, elevarse a cristo invertido (2 s.).</p>  <p style="text-align: center;">m ⊥</p>	84.
85.	86.	87.	<p>88. De la croix, s'élever direct à l'appui facial horizontal (2 s.). <i>From cross, press to planche without first going to support (2 s.).</i> De cristo, elevarse directamente al apoyo facial horizontal (2 s.).</p>  <p style="text-align: center;">+ →</p>	<p>89. De la croix, s'élever à l'hirondelle (2 s.). <i>From cross, press to swallow (2 s.).</i> De cristo, elevarse a Hirondelle (2 s.).</p>  <p style="text-align: center;">+ m</p>	90.
91.	92.	93.	<p>94. De la croix renvs. s'abaisser à la susp. renvs. et établis. lent. en tourn. en arrière à la croix. (2 s.). <i>From inverted cross lower slowly to inverted hang and felge bwd. slowly to cross (2 s.).</i> De cristo inv., bajar a la suspensión inv. y dominar lentamente volteando atrás a cristo (2 s.).</p> <p style="text-align: center;">(Vorobiov)</p>  <p style="text-align: center;">⊥ ⊥</p>	<p>95. De la croix renvs. s'abaisser à la susp. renvs. et établis. lent. en tourn. en arr. à l'hirondelle. (2 s.). <i>From inverted cross lower slowly to inverted hang and felge bwd. slowly to swallow (2 s.).</i> De cristo invertido, bajar a la suspensión inv. y dominar lent. volteando atrás a hirondelle (2 s.).</p> <p style="text-align: center;">(Jotchev)</p>  <p style="text-align: center;">⊥ m</p>	96.

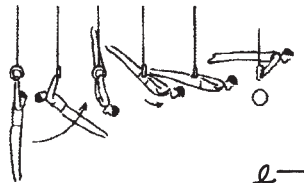
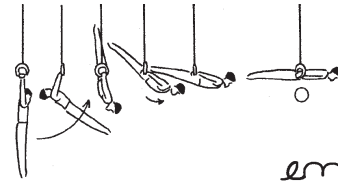
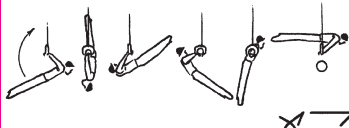
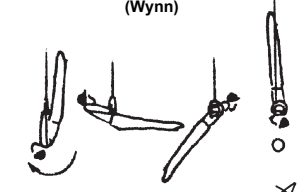
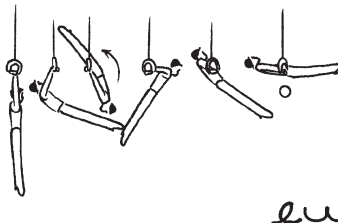
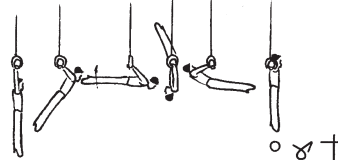
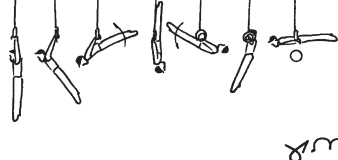
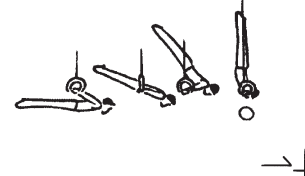
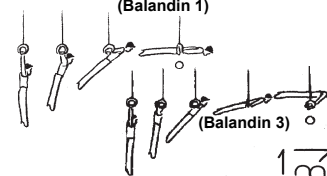
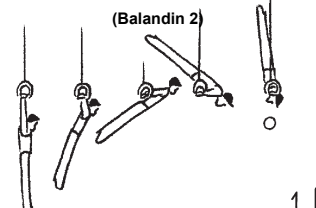
A = 0,1	B = 0,2	C = 0,3	D = 0,4	E = 0,5	F = 0,6 G = 0,7 H = 0,8
EG II: Éléments de force et maintien (2 s.) - Strength elements and hold elements (2 sec.) - Elementos de fuerza y mantenimiento (2 seg.)					
97.	98.	99.	100.	<p>101. Tour en arrière lent. corps et bras tendus à l'appui facial horizontal (2 s.). <i>Roll bwd. slowly with str. arms and body to free sup. scale (2 s.).</i> Voltear. atrás lentamente cuerpo y brazos ext al apoyo facial horizontal (2 s.).</p> <p>(Yan Mijayoung)</p> 	<p>102. Tour en arrière. lent. corps et bras tendus à l'appui facial horiz. entre les anneaux (2 s.). <i>Roll bwd. slowly with str. arms and body to swallow (2 s.).</i> Voltear atrás cuerpo y brazos ext. hirondelle (2 s.).</p> 
103.	104.	105.	<p>106. Tour d'appui avant lentement, bras tendus, passer par la croix pour terminer à l'appui facial horizontal (2 sec.). <i>Slowly roll fwd. str. w. str. arms through Cross and press to planche without first going to support (2 s.).</i> Rodar ad. lentam. cuerpo y br. ext. a través de cristo a plancha sin ir previamente al ap. (2 s.).</p> <p>(Ng Kiu Chung 2)</p> 	<p>107. Tour d'appui avant lentement, corps et bras tendus, passer par la croix à la croix inversée (2 s.). <i>Slow roll fwd. with straight body and arms through cross to inverted cross (2 s.).</i> Rodar lentamente ad. con cuerpo y brazos ext. a través de cristo a cristo invertido (2 s.).</p> <p>(Wynn)</p> 	<p>108. Azarian à la croix renverse (2 s.). <i>Azarian to inverted Swallow (2 s.).</i> Azarian a hirondelle invertida (2 s.).</p> <p>(Tulloch)</p> 
109.	110.	111.	<p>112. Tour d'appui avant lentement, corps et bras tendus, à la croix (2 sec.) ou à la croix en équerre (2 sec.), aussi de la suspension inversée. <i>Slow roll fwd. with str. body and arms to Cross or L-Cross (2 s.), also from inverted hang.</i> Rodar lent. ad. cuerpo y br. ext. a cristo o cristo en ángulo (2 s.), también desde susp. inv..</p> <p>(Davtyan)</p> 	<p>113. Tour d'appui avant lentement, corps et bras tendus, passer par la croix pour terminer à l'appui fac. horiz. entre les anneaux (2 s.). <i>Slow roll forward with straight body and arms through cross to swallow (2 sec.).</i> Rodar lent. ad. cuerpo y brazos ext. a través de cristo a hirondelle.</p> <p>(Pham 2)</p> 	<p>114. De la suspension dorsale établissement. en force, bras tendus à la croix renverse. (2 s.). <i>Through hang rearways press with straight arms and straight body to inverted cross (2 s.).</i> Desde plancha dorsal subir con brazos y cuerpo ext. a cristo invertido (2 s.).</p> <p>(Carmona)</p> 
115.	116.	117.	118.	<p>119. De la susp. établis. en force, bras t. à l'hirondelle ou pour l'hirondelle à la planche (2 s.). <i>From hang vertical pull up with straight arms to swallow or thr. swallow to sup. scale (2 s.).</i> Desde las susp. dom. a fuerza, b. ext. a hirondelle o a través de hirondelle a plancha (2 s.).</p> <p>(Balandin 1) (Balandin 3)</p> 	<p>120. De la suspension établissement en force, bras tendus à la croix renverse. (2 s.). <i>From hang vertical pull up with straight arms to inv. cross (2 s.).</i> Desde las suspensión dominación a fuerza, b. ext. a cristo invertido (2 s.).</p> <p>(Balandin 2)</p> 

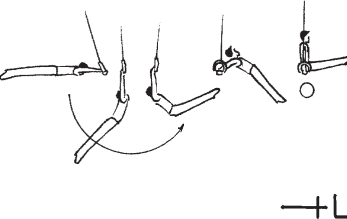
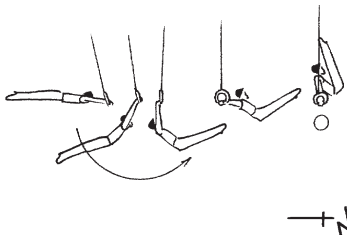
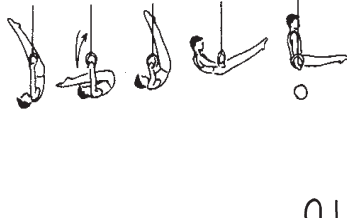
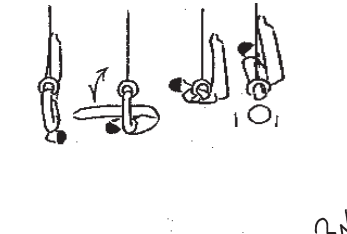
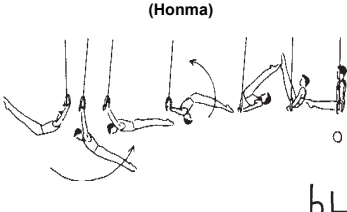
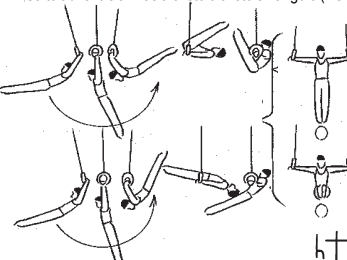
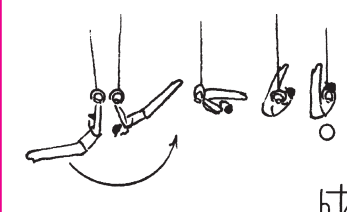
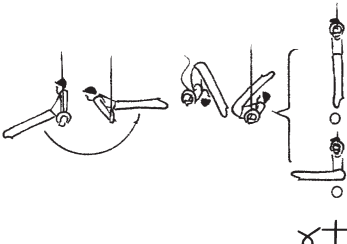
A = 0,1	B = 0,2	C = 0,3	D = 0,4	E = 0,5	F = 0,6 G = 0,7 H = 0,8
EG III: Élans menant à un élément de maintien en force (2 s.) - Swing to Strength hold elements (2 sec.) - Impulso a elementos de mantenimiento a fuerza (2 seg.)					
1.	2. Établissement avant à l'équerre (2 s.). <i>Uprise fwd. to L-sit, (2 s.).</i> Dominación adelante. a ángulo (2 s.). 	3. Établis. av. à l'équerre jambes levées vert (2 s.). <i>Uprise fwd. to V-sit (2 s.).</i> Dominación ad. a ángulo p. verticales (2 s.). 	4.	5.	6.
7.	8. Bascule à l'équerre (2 s.). <i>Kip to L-sit (2 s.).</i> Kippe ángulo (2 s.). 	9. Bascule à l'équerre jambes lev. vertical (2 s.). <i>Kip to V-sit (2 s.).</i> Kippe a ángulo p. verticales (2 s.). 	10.	11.	12.
13.	14. Élaner en suspension en arrière, reversement avant à l'équerre (2 s.). <i>Backward swing to salto fwd. p. to L-sit (2 s.).</i> Lanzarse en suspensión atrás dislocando ad. a ángulo (2 s.). (Honma) 	15.	16. Tour avant entre les anneaux direct. a croix ou croix angle (2 s.). <i>Salto fwd. betw. rings direc. to cross / L-cross (2 s.).</i> Salto ad. entre anillas a cristo o cristo en ángulo (2 s.). 	17. Tour avant entre les anneaux direct. à la croix équerre jambes vertical (2 s.). <i>Salto fwd. between rings directly to V cross (2 s.).</i> Salto adelante entre las anillas directo a cristo en V (2 s.). (Tanaka) 	18.
19.	20.	21.	22. De l'appui, salto av. c. à la croix ou croix angle (2 s.). <i>Bwd. swing, salto fwd p. to cross or L-cross (2 s.).</i> Del apoyo mortal c. a cristo o cristo en áng. (2 s.). 	23.	24.

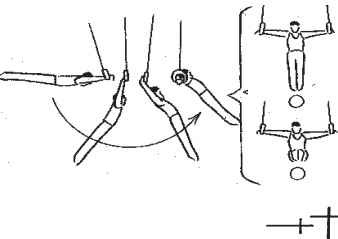
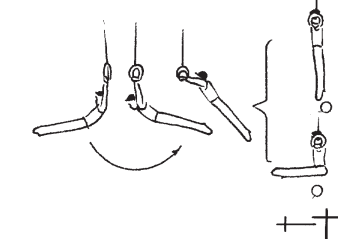
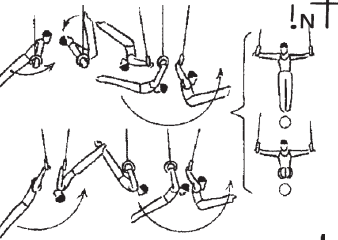
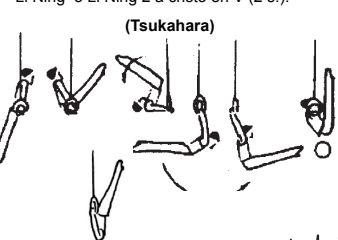
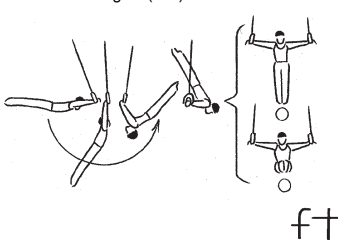
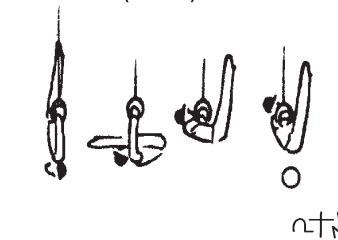
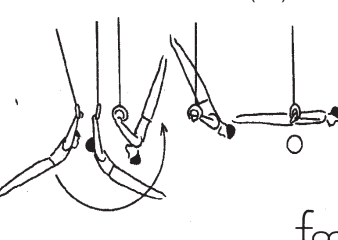
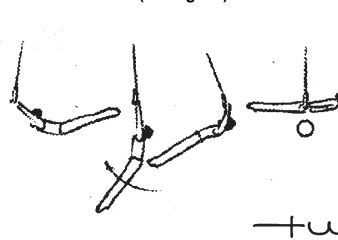

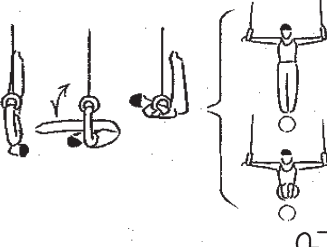
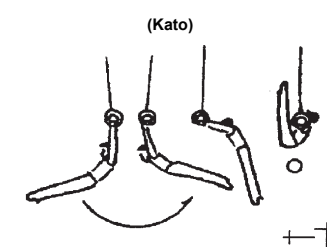
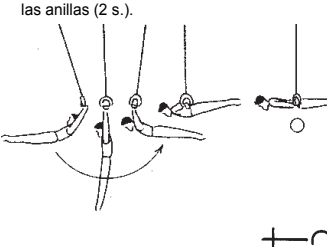
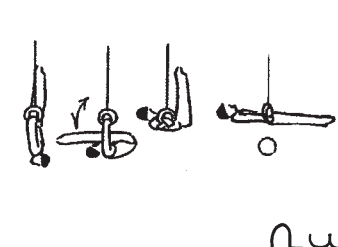
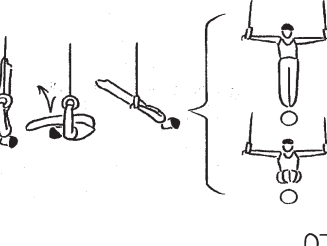
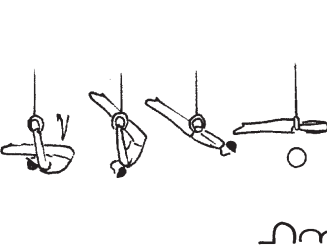
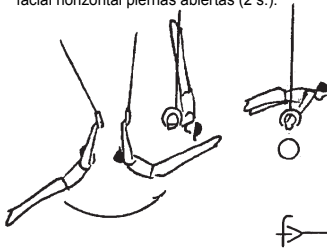
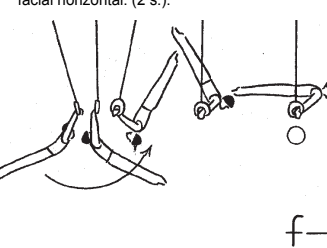
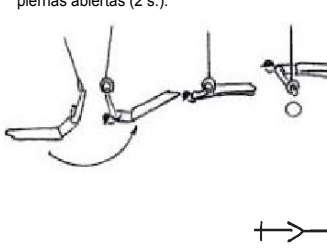
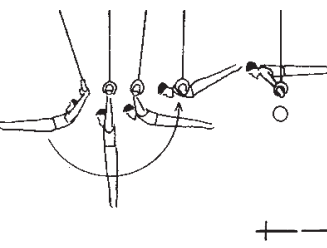

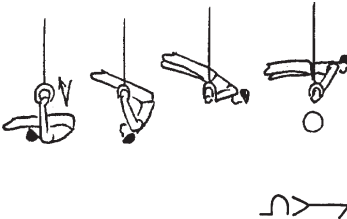
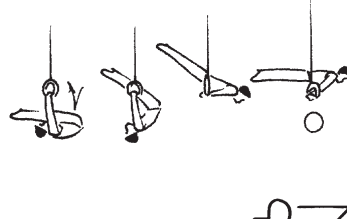
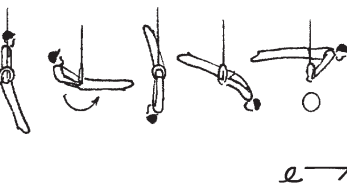
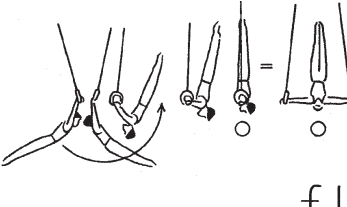
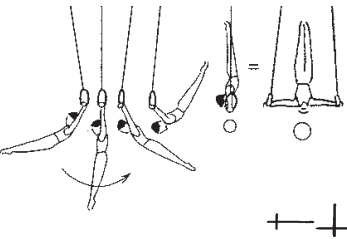

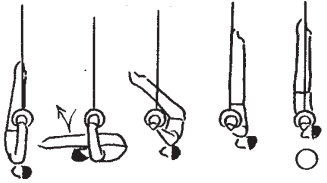

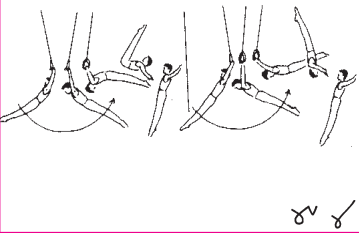
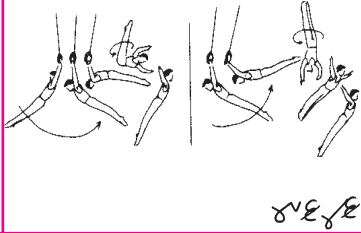
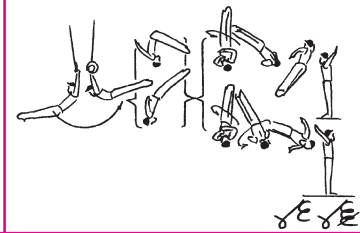
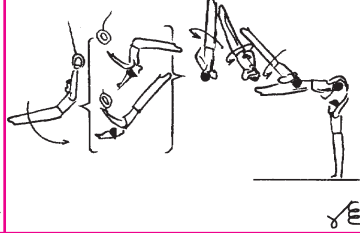
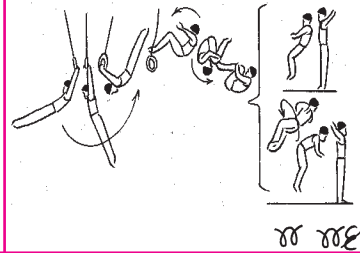
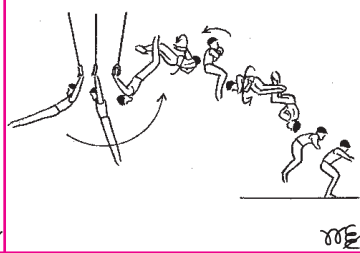
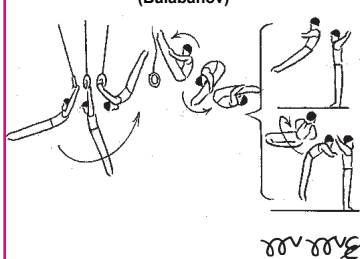
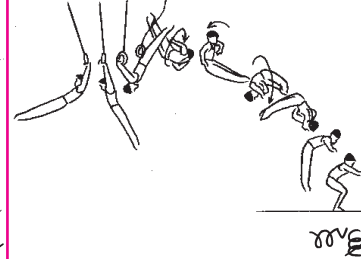
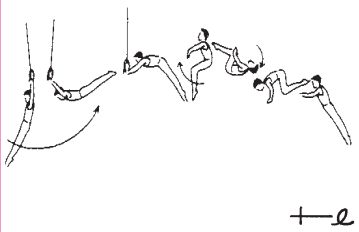
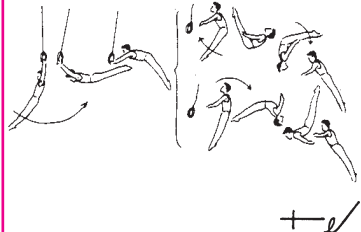
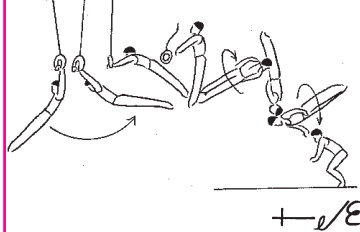

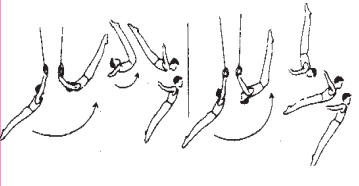
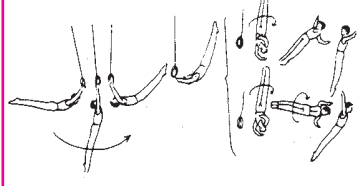
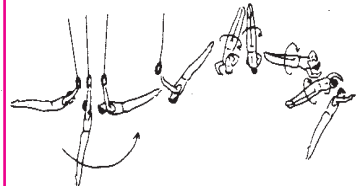

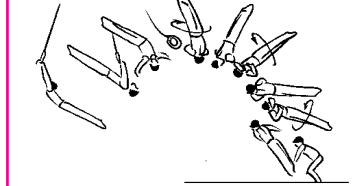

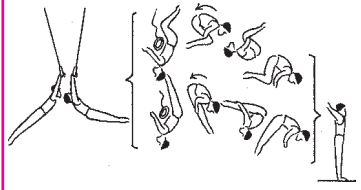
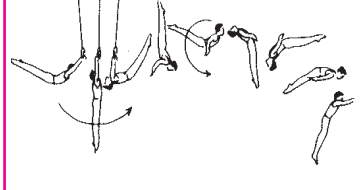

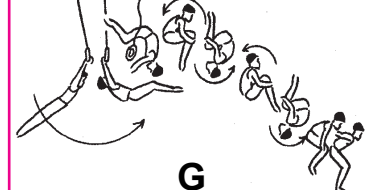
A = 0,1	B = 0,2	C = 0,3	D = 0,4	E = 0,5	F = 0,6 G = 0,7 H = 0,8
EG III: Élans menant à un élément de maintien en force (2 s.) - Swing to Strength hold elements (2 sec.) - Impulso a elementos de mantenimiento a fuerza (2 seg.)					
25.	26.	<p>27. Établissement. avant à la croix ou croix à l'équerre (2 s.). <i>Uprise fwd. to cross or L-cross (2 s.).</i> Dominación ad. a cristo o cristo en ángulo (2 s.).</p> 	28.	29.	30.
31.	32.	<p>33. Établissement. en arrière à la croix ou croix angle (2 s.). <i>Uprise bwd. to cross or L-cross (2 s.).</i> Dominación atrás a cristo o cristo en ángulo (2 s.).</p> 	34.	35.	36.
37.	38.	<p>39. Li Ning à la croix ou croix angle (2 s.). <i>Li Ning or Li Ning 2 to cross or L-cross (2 s.).</i> Li Ning a cristo o cristo en ángulo (2 s.).</p> 	<p>40. Li Ning ou Li Ning 2 à la croix jambes levées en V (2 s.). <i>Li Ning or Li Ning 2 to V Cross (2 s.).</i> Li Ning o Li Ning 2 a cristo en V (2 s.).</p> <p>(Tsukahara)</p> 	41.	42.
43.	44.	<p>45. Établissement en av. en tournant en arrière à la croix ou croix angle (2 s.). <i>Felge upward to cross or L-cross (2 s.).</i> Dominación adelante volteando atrás a cristo o cristo en ángulo (2 s.).</p> 	<p>46. Bascule à la croix équerre jambes l. vert. (2 s.). <i>Kip to V cross (2 s.).</i> Kippe cristo ángulo piernas verticales (2 s.).</p> <p>(Molinari)</p> 	<p>47. Établissement en av. en tournant en arrière à l'appui facial horizontal entre les anneaux (2 s.). <i>Felge upward to sup. scale at ring height (2 s.).</i> Dominación adelante volteando atrás al apoyo facial horizontal entre las anillas (2 s.).</p> 	<p>48. Etabli. av. à Hironde inv. sans ph. d'appui (2 s.). <i>Uprise fwd. to inv. swallow w.o. supp. phase (2 s.).</i> Domin. ad. a hironde inv. sin fase de apoyo (2 s.).</p> <p>(Rodrigues)</p> 

A = 0,1	B = 0,2	C = 0,3	D = 0,4	E = 0,5	F = 0,6 G = 0,7 H = 0,8
EG III: Élans menant à un élément de maintien en force (2 s.) - Swing to Strength hold elements (2 sec.) - Impulso a elementos de mantenimiento a fuerza (2 seg.)					
49.		51. Bascule à la croix ou croix angle (2 s.). <i>Kip to cross, or L-cross (2 s.).</i> Kippe cristo o cristo en ángulo (2 s.). 	52. Établissement arrière à la croix jambes levées en V (2 s.). <i>Back Uprise to V Cross (2 s.).</i> Dominación atrás a cristo en V (2 s.). (Kato) 	53. Établissement. en arrière à l'appui facial horizontal entre les anneaux. (2 s.). <i>Uprise bwd. to sup. scale at ring height (2 s.).</i> Dominación atrás al apoyo facial horizontal entre las anillas (2 s.). 	54. Bascule à hirondelle inversée. (2 s.). <i>Kip to inverted swallow (2 s.).</i> Kip a hirondelle inv. (2 s.). 
55.	56.	57. Bascule dorsale à la croix ou croix angle (2 s.). <i>Back kip to cross or L-cross (2 s.).</i> Báscula dorsal a cristo o cristo en ángulo (2 s.). 	58.	59. Bascule dorsale à l'appui facial horiz. entre les anneaux (2 s.). <i>Back kip to support scale at ring height (2 s.).</i> Báscula dorsal a hirondelle (2 s.). 	60.
61.	62.	63. Établissement. en av. en tournant en arrière à l'appui facial horizontal écarté (2 s.). <i>Felge upward to support scale straddled (2 s.).</i> Dominación adelante volteando atrás al apoyo facial horizontal piernas abiertas (2 s.). 	64. Établissement. en av. en tournant en arrière à l'appui facial horizontal. (2 s.). <i>Felge upward to support scale (2 s.).</i> Dominación adelante volteando atrás al apoyo facial horizontal. (2 s.). 	65.	66.
67.	68.	69. Établissement. en arrière à l'appui facial horizontal écarté (2 s.). <i>Uprise bwd. to support scale straddled (2 s.).</i> Dominación atrás al apoyo facial horizontal piernas abiertas (2 s.). 	70. Établissement. en arrière à l'appui facial horizontal (2 s.). <i>Uprise bwd. to support scale (2 s.).</i> Dominación atrás al apoyo facial horiz. (2 s.). 	71.	72.

A = 0,1	B = 0,2	C = 0,3	D = 0,4	E = 0,5	F = 0,6 G = 0,7 H = 0,8
EG III: Élans menant à un élément de maintien en force (2 s.) - Swing to Strength hold elements (2 sec.) - Impulso a elementos de mantenimiento a fuerza (2 seg.)					
73.	74.	75. Bascule dorsale à l'appui facial horiz. éc. (2 s.). <i>Back kip to support scale straddled (2 s.).</i> Báscula dorsal al apoyo fac. hor. p. ab. (2 s.). 	76. Bascule dorsale à l'appui facial horiz. (2 s.). <i>Back kip to support scale (2 s.).</i> Báscula dorsal al apoyo fac. hor. (2 s.). 	77.	78.
79.	80.	81.	82. Tour d'appui arrière tendu à l'appui facial horizontal (2 s.). <i>Felge bwd. stretched to free sup. scale (2 s.).</i> Giro de apoyo atrás ext. al apoyo facial horizontal (2 s.). 	83.	84.
85.	86.	87.	88. Établissement en avant en tournant en arrière bras tendu à la croix renversée (2 s.). <i>Felge upward with straight arms to invert. cross (2 s.).</i> Dominación adelante volteando atrás brazos ext. a cristo invertido (2 s.). 	89.	90.
91.	92.	93.	94. Établissement. arrière à la croix renvs. (2 s.). <i>Uprise bwd. to inverted cross (2 s.).</i> Dominación atrás a cristo invertido (2 s.). 	95.	96.

A = 0,1	B = 0,2	C = 0,3	D = 0,4	E = 0,5	F = 0,6 G = 0,7 H = 0,8
EG III: Élans menant à un élément de maintien en force (2 s.) - <i>Swing to Strength hold elements (2 sec.)</i> - Impulso a elementos de mantenimiento a fuerza (2 seg.)					
97.	98.	99.	100. Bascule dorsale à la croix renversé. (2 s.). <i>Back kip to inverted cross (2 s.)</i> . Báscula dorsal a cristo invertido (2 s.). 	101.	102.
103.	104.	105.	106.	107.	108.
109.	110.	111.	112.	113.	114.
115.	116.	117.	118.	119.	120.

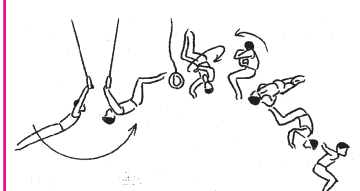
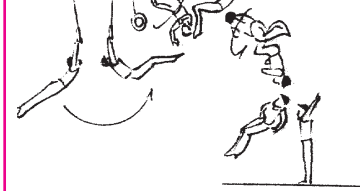
A = 0,1	B = 0,2	C = 0,3	D = 0,4	E = 0,5	F = 0,6 G = 0,7 H = 0,8
EG IV: Sorties - Dismounts - Salidas					
<p>1. Salto avant carpé ou tendu. <i>Salto fwd. piked or stretched.</i> Mortal adelante en carpa o extendido.</p> 	<p>2. Salto avant carpé ou tendu avec ½ t. <i>Salto fwd. piked or stretched with ½ t.</i> Mortal adelante en carpa o extendido con ½ g.</p> 	<p>3. Salto avant carpé ou tendu avec 1/1 ou 3/2 t. <i>Salto fwd. piked or stretched with 1/1 or 3/2 t.</i> Mortal ad. en carpa o extendido con 1/1 o. 3/2 g.</p> 	<p>4. Salto avant carpé ou tendu avec 2/1 t. <i>Salto fwd. piked or stretched with 2/1 t.</i> Mortal adelante en carpa o extendida con 2/1 g.</p> 	<p>5.</p>	<p>6.</p>
<p>7.</p>	<p>8.</p>	<p>9. Double salto av. groupé ou groupé avec ½ t. <i>Double salto fwd. tucked or tucked with ½ t.</i> Doble mortal adelante agrupado o agrupado con ½ g.</p> 	<p>10. Double salto av. groupé avec 3/2 t. (aussi 1/1 t.). <i>Double salto fwd. tucked with 3/2 t. (also 1/1 t.).</i> Doble mortal ad. agr. con 3/2 g. (tamb. 1/1 g.). (Fischer)</p> 	<p>11.</p>	<p>12.</p>
<p>13.</p>	<p>14.</p>	<p>15.</p>	<p>16. Double salto av. carpé ou carpé avec ½ t. <i>Double salto fwd. piked or piked with ½ t.</i> Doble mortal adelante en carpa con ½ g. (Balabanov)</p> 	<p>17. Double salto av. carpé avec 3/2 t. (aussi 1/1 t.). <i>Double salto fwd. piked with 3/2 t. (also 1/1 t.).</i> Doble mortal ad. en carpa con 3/2 g. (tamb. 1/1 g.).</p> 	<p>18.</p>
<p>19. Établissement arrière et salto arrière groupé. <i>Uprise bwd. and salto bwd t.</i> Dominación atrás y mortal atrás agrupado. (Köste)</p> 	<p>20. Établissement arr. et salto arrière ca. ou tendu. <i>Uprise bwd. and salto bwd p. or str.</i> Dominación atrás y mortal atrás en carpa o ext.</p> 	<p>21. Établissement arrière et salto arrière tendu avec 1/1 t. <i>Uprise bwd. and salto bwd str. with 1/1 t.</i> Dominación at. y mortal at. en carpa o ext. con 1/1 g.</p> 	<p>22.</p>	<p>23.</p>	<p>24.</p>

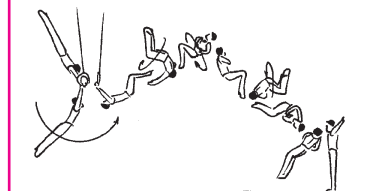
A = 0,1	B = 0,2	C = 0,3	D = 0,4	E = 0,5	F = 0,6 G = 0,7 H = 0,8
EG IV: Sorties - Dismounts - Salidas					
<p>25. Salto arrière carpé ou tendu. Salto bwd. piked or stretched. Mortal atrás en carpa o extendido.</p>  <p style="text-align: right;">ll ✓</p>	<p>26. Salto arrière tendu avec 1/2 ou 1/1 t. Salto bwd. stretched with 1/2 or 1/1 t. Mortal atrás extendido con 1/2 o 1/1 g.</p>  <p style="text-align: right;">ll ✓</p>	<p>27. Salto arrière tendu avec 2/1 t. ou 3/2 t. Salto bwd. stretched with 2/1 t. or 3/2 t. Mortal atrás extendido con 2/1 g. o 3/2 g.</p>  <p style="text-align: right;">ll ✓</p>	<p>28.</p> 	<p>29. Salto arrière tendu avec 3/1 t. Salto bwd. stretched with 3/1 t. Mortal atrás extendido con 3/1 g.</p>  <p style="text-align: right;">ll ✓</p>	<p>30.</p> 
<p>31.</p> 	<p>32. Double salto arrière groupé ou carpé. Double salto bwd. tucked or piked. Doble mortal atrás agrupado o en carpa.</p>  <p style="text-align: right;">ll ll ✓</p>	<p>33. Double salto arrière tendu. Double salto bwd. stretched. Doble mortal atrás extendido.</p>  <p style="text-align: right;">ll ✓</p>	<p>34.</p> 	<p>35.</p> 	<p>36. Triple salto arrière groupé. Triple salto bwd. tucked. Triple mortal atrás agrupado.</p>  <p style="text-align: right;">lll ✓</p>
<p>37.</p> 	<p>38.</p> 	<p>39.</p> 	<p>40.</p> 	<p>41.</p> 	<p>42. Triple salto arrière carpé. Triple salto bwd. piked. Triple mortal atrás en carpa. (Whittemburg)</p>  <p style="text-align: right;">lll ✓</p>
<p>43.</p> 	<p>44.</p> 	<p>45. Double salto arrière groupé avec 1/2 ou 1/1 t. Double salto bwd. t. with 1/2 or 1/1 t. Doble mortal at. agr. con 1/2 o 1/1 g.</p>  <p style="text-align: right;">ll ✓</p>	<p>46. Double salto arrière groupé avec 3/2 t. Double salto bwd. t. with 3/2 t. Doble mortal atrás agrupado con 3/2 g.</p>  <p style="text-align: right;">ll ✓</p>	<p>47. Double salto arrière groupe avec 2/1 t. Double salto bwd. t. with 2/1 t. Doble mortal atrás agrupado con 2/1 g.</p>  <p style="text-align: right;">ll ✓</p>	<p>48. Double salto arrière groupe avec 5/2 t. Double salto bwd. t. with 5/2 t. Doble mortal atrás agrupado con 5/2 g. (Tuuha)</p>  <p style="text-align: right;">ll ✓</p>

A = 0,1	B = 0,2	C = 0,3	D = 0,4	E = 0,5	F = 0,6 G = 0,7 H = 0,8
EG IV: Sorties - Dismounts - Salidas					
49.	50.	51. Salto arrière tendu avec 1/1 t. et salto groupé. <i>Salto bwd. str. with 1/1 t. and salto t.</i> Mortal atrás extendido con 1/1 g. y mortal atrás agrupado. 	52. Double salto arrière tendu avec ½ ou 1/1 t. <i>Double salto bwd. stretched with ½ or 1/1 t.</i> Doble mortal extendido con ½ o 1/1 g. 	53.	54. Double salto arrière tendu avec 3/2 ou 2/1 t. <i>Double salto bwd. stretched with 3/2 or 2/1 t.</i> Doble mortal extendido con 3/2 o 2/1 g. 
55.	56.	57.	58.	59.	60.
61.	62.	63.	64.	65.	66.
67.	68.	69.	70.	71.	72.

Section 13: Saut



Hauteur: 135 cm (mesurée à partir du sol)

Article 13.1 Description de l'exercice au saut

Le gymnaste doit exécuter un saut, sauf au concours de qualification pour ceux qui désirent se qualifier pour la finale du Saut. Lors de la finale aux engins, il doit exécuter deux sauts de groupes différents et avec une deuxième phase d'envol différente (pour les sauts de plus haute difficulté). Par exemple : De directions différentes - avant / arrière, positions différentes groupé / carpé pour les simples sauts, ou au minimum ½ tour de différence pour les sauts combinés avec tours et sauts avec tours sans sauts). Chaque saut est exécuté à partir d'un élan avec un appel des deux jambes serrées (avec ou sans rondade) sur le tremplin et un court appui des deux mains sur la table de saut. Le saut peut contenir une ou plusieurs rotations autour des deux axes du corps. Après le premier saut, le gymnaste retourne immédiatement à la position de départ et, au signal du juge D1, exécute son deuxième saut

Article 13.2 Contenu et construction

Article 13.2.1 Remarques sur la présentation de l'exercice

1. Le gymnaste doit commencer chaque saut de la station, jambes serrées. La longueur de la course d'élan ne doit pas dépasser 25 mètres, calculés à partir de la partie la plus proche de la table de saut. Le saut débute avec le premier pas ou sursaut du gymnaste, mais l'évaluation commence au contact avec le tremplin. La longueur de la course d'élan doit être marquée sur ou à côté de la piste d'élan. Une latte est fixée en travers de la piste au début de l'élan.
2. Le saut se termine à la station dorsale ou faciale jambes serrées derrière l'engin.
3. Le gymnaste ne doit présenter que des sauts qu'il peut exécuter en toute sécurité et qu'il maîtrise parfaitement du point de vue esthétique et technique. Avant de sauter, il doit afficher le numéro d'identification du saut qu'il a l'intention d'exécuter.
4. Le gymnaste ne peut effectuer son envol que vers l'avant ou vers l'arrière et avec les jambes serrées. Le seul élément permis avant le tremplin est la rondade. Dans de tels sauts, l'utilisation d'un tapis de protection autour du tremplin, qui doit être fourni par l'organisation du concours, est obligatoire. Le gymnaste peut utiliser pour les sauts à partir de la rondade le tapis officiel de protection pour les mains qui est fourni, uniquement, par l'organisateur du concours.
5. Les sauts avec sauts dans la première phase d'envol et les sauts avec jambes écartées ne sont pas permis.
6. Le gymnaste doit présenter la position du corps prévue (groupée, carpée ou tendue) de façon nette et indiscutable. Les positions imprécises sont pénalisées par le jury E et peuvent entraîner la

Section 13: Vault



Height: 135 cm measured from the floor

Article 13.1 Description of a Vault Exercise

The gymnast must perform one vault except in Qualification for Vault Finals and in Vault Finals where he must show two vaults from different Vault Groups and with different 2nd flight phases (for higher difficulty vaults). For example: different direction - fwd./bwd and/or different position - tucked/piked (for simple sauts) or minimum ½ turn difference (for twisting sauts and simple flights). Each vault begins with a run and a takeoff from both feet (with or without a round off) to the vault board with legs together and is executed with a brief support phase on the table with two hands. The vault may contain single or multiple turns around the two axes of the body. After the first vault, the gymnast returns without delay to the starting position and, at the signal of the D1 Judge, performs his second vault.

Article 13.2 Content and construction

Article 13.2.1 Information about Exercise Presentation

1. The gymnast must begin vault from a still stand with legs together at a maximum distance or 25 meters, measured from the front edge of the table to the inner side of the block attached at the end of the vault run up mat. The vault begins with the first step or hop of the gymnast, but the evaluation begins the moment his feet contact the vaulting board. The length of the approach must be marked on or alongside the approach lane.
2. The vault ends with a landing behind the table in a standing position with legs together facing either towards or away from the table (frontways or rearways).
3. The gymnast must show only vaults that he can perform with complete safety and with a high degree of aesthetic and technical mastery. He is required to show the Identification Number of his intended vault before he vaults.
4. The gymnast may take-off only forwards or backwards and with legs together. The only element that may be performed before the vaulting board is a round off. For such vaults, the use of the vaulting board safety "collar" is mandatory and must be provided by the competition organizer. For round off entry vaults, the gymnast may use one official handy-mat provided only by the organizer.
5. Vaults with sauts during the first flight phase and vaults with straddled legs are neither listed nor permitted.
6. The gymnast must show the intended body position (tucked, piked, or stretched) in a distinct and unmistakable manner. Indistinct body positions are deducted by the E-Jury and may result in recognition

Sección 13: Salto



Altura: 135 cm medida desde el suelo

Artículo 13.1 Descripción del Salto

El gimnasta debe realizar un salto, excepto en la calificación y en la final de salto, que debe realizar dos saltos de diferente grupo de salto y con diferente 2ª fase de vuelo (para saltos de alta dificultad). P.e. diferente dirección - adelante/atrás - diferente posición - agrupado/en carpa - para saltos simples o mínimo ½ g. de diferencia para saltos con giros y vuelos simples). El salto comienza con la carrera y un despegue con los dos pies (con o sin rondada fuera del trampolín), con piernas juntas y una fase de apoyo breve en el aparato con dos manos. El salto puede contener uno o varios giros alrededor de los dos ejes del cuerpo. Después del primer salto, el gimnasta vuelve inmediatamente a la posición de salida y, después de la señal del juez D1, realiza su segundo salto.

Artículo 13.2 Contenido y construcción

Artículo 13.2.1 Información sobre la presentación del ejercicio

1. El gimnasta debe comenzar cada salto en la posición de firmes con piernas juntas a una distancia máxima de 25 metros, medidas desde el borde de la tabla cercana hasta la cara interior del bloque pegado al final de la carrera del salto. El salto comienza con el primer paso o salto del gimnasta, pero la evaluación cuenta en el momento en el que sus pies pisan el trampolín. La longitud de la carrera debe marcarse en o junto a la carrera de salto.
2. El salto acaba con la recepción detrás del aparato de pie con las piernas juntas, de frente o de espaldas a la tabla.
3. El gimnasta sólo debe ejecutar saltos que pueda realizar con completa seguridad y con alto grado de dominio estético y técnico. Antes de saltar debe mostrar el número de identificación del salto que realizará.
4. El gimnasta sólo puede hacer la repulsión de frente o de espaldas y con las piernas juntas. El único elemento que se puede realizar antes del trampolín es la rondada. Para estos saltos, es obligatorio el uso de la colchoneta de seguridad exterior al trampolín, que será proporcionada por la organización de la competición. El gimnasta puede usar una colchoneta oficial para la rondada de entrada en salto, provista sólo por el organizador.
5. No se permiten los saltos con mortales en la primera fase de vuelo o con piernas abiertas.
6. El gimnasta debe presentar la posición del cuerpo (agrupado, carpado o extendido) de manera clara e inequívoca. Las posiciones del cuerpo indefinidas las penaliza el jurado E y pueden llevar consigo

reconnaissance d'un saut de valeur inférieure par le jury D.

7. Critères d'évaluation du jury E:

- La première phase d'envol jusqu'au moment de l'appui des mains.
- La deuxième phase d'envol, y compris la poussée sur la table de saut jusqu'à la réception à la station. Le gymnaste doit présenter une nette élévation de son corps après la poussée;
- Position du corps lors de l'appui sur la table de saut.
- Déductions en fonction de la déviation par rapport à l'axe de la table de saut.
- Exécution technique pendant tout le saut.
- La réception.

8. Règles relatives à la réception:

- La réception doit se faire avec les deux pieds dans un secteur marqué par des lignes à gauche et à droite par rapport à l'axe central de la table de saut, comme suit.

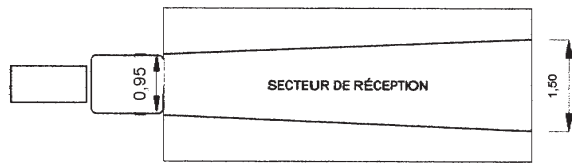

Ces lignes doivent être clairement marquées sur le tapis de réception. Il est permis de se poser sur la ligne sans la dépasser.

Le tapis sur lequel se trouvent les lignes de marquage pour l'alignement doit être solidement fixé de façon à empêcher tout déplacement pendant la compétition.

- Le gymnaste doit compléter les rotations longitudinales de son saut avant la réception. Le jury E applique la déduction prévue si la rotation est incomplète; si la déviation est égale ou supérieure à 90°, le jury D ne reconnaît pas le saut annoncé et reconnaît un saut de valeur inférieure.
9. Lors de la deuxième phase du saut, le gymnaste doit présenter une nette élévation de son centre de gravité par rapport à la hauteur où celui-ci se trouve au moment de la poussée.
10. Les sauts groupés ou carpés doivent présenter une nette extension du corps avant la réception. Une réception dont le gymnaste ne s'est pas préparé à exécuter est considérée comme une faute technique et entraîne une déduction pour faute d'exécution technique et une déduction pour faute de réception.
11. Voir aussi la liste complète des fautes et des déductions relatives à la présentation de l'exercice à la section 9 et dans le tableau des déductions aux articles 9.4 et 13.3.

Article 13.2.2 Remarques concernant la note D

- Le gymnaste doit exécuter un saut lors du concours de qualification, finale par équipes et finale du concours individuel multiple. Au concours de qualification pour ceux qui désirent se qualifier pour la finale au saut et à la finale au saut, il doit exécuter deux

as a lower value vault by the D-Jury.

7. Basis for the Evaluation by the E-Jury:

- First flight phase, up to the support with two hands.
- 2nd flight phase, including the pushing off from the table up to the landing in a standing position. The gymnast must demonstrate a distinct rise in the height of his body after push off from the table.
- Body position in the momentary support on the table.
- Deductions with regard to the deviation from the extended axis of the table.
- Technical execution during the entire vault.
- The landing.

8. Landing Rules:

- The gymnast must land with both feet within an area marked left and right of the extended centre line of the table as described in the following draw.

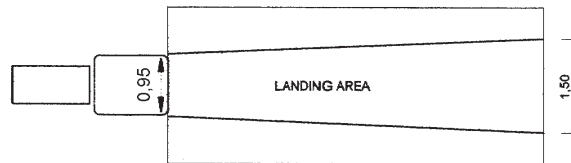

These lines must be clearly marked on the landing mat. Stepping on the line, but not over the line, is permitted. The mat containing the marked landing zone for alignment must be securely fastened so that it cannot shift during competition.

- Twisting during vaults must be completed before landing. Incomplete twists result in the appropriate deduction, and if incomplete by 90° or more, will result in non-recognition by the D-jury and in recognition as a vault with a lower Difficulty Value.
9. In the 2nd flight phase, the gymnast must show a conspicuous rise in height of his center of gravity at the moment of hand push-off.
10. Salto vaults tucked or piked must display a distinct opening phase in preparation for landing. A landing that is not prepared is a sign of an error in technique and will usually result in a technical execution deduction as well as a landing deduction.
11. For a full list of errors and deductions governing Exercise Presentation see, Section 9 and the summary of deductions in Articles 9.4 and 13.3.

Article 13.2.2 Information about the D score

- The gymnast must show one vault in Qualification, Team Final and the All-Around Final. In the Qualification for Vault Final and in Vault Finals he must show two vaults, which must be from different

el reconocimiento de un salto inferior por parte del jurado D.

7. Criterios para la evaluación del jurado E:

- Primera Fase de vuelo, hasta el apoyo con 2 manos.
- Segunda fase del vuelo, incluido el empuje del caballo hasta la recepción en posición de pie. El gimnasta debe mostrar una repulsión clara de su cuerpo después del empuje del aparato.
- Posición del cuerpo en el apoyo momentáneo del aparato.
- Deducciones con respecto a la desviación de la extensión del eje del aparato.
- Ejecución técnica durante el salto.
- La recepción.

8. Reglas relativas a la recepción:

- La recepción de los gimnastas debe realizarse con ambos pies dentro de una área marcada a derecha e izquierda del eje de la tabla tal y como se describe a continuación.

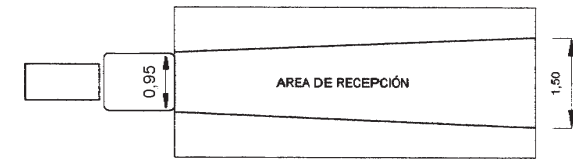

Las líneas deben marcarse claramente en la colchoneta de recepción. Se puede pisar la línea, pero no sobrepasarla. La colchoneta que contiene las marcas de recepción de distancia y alineación debe fijarse firmemente para que no se mueva durante la competición.

- Los giros durante los saltos deben terminarse antes de su recepción. Los giros incompletos tienen la deducción correspondiente; si es incompleto en 90° o más, no se reconocerá por parte del jurado D y se valorará como un salto de valor de dificultad menor.
9. En la 2^a fase de vuelo, el gimnasta debe mostrar una elevación clara de la altura de su centro de gravedad en el momento de la repulsión de las manos.
10. Los mortales agrupados o en carpa deben mostrar una fase clara de apertura preparándose para la recepción. Una recepción no preparada es un signo de falta de técnica y normalmente tendrá una deducción por ejecución técnica y por recepción.
11. Ver la lista completa de faltas y deducciones relativas a la presentación del ejercicio, en la sección 9 y el resumen de deducciones de los artículos 9.4 y 13.3.

Artículo 13.2.2 Información sobre la nota D

- El gimnasta debe realizar un salto en la clasificación, la final de equipos y en el múltiple individual. En la clasificación para la final y en la final debe realizar dos saltos que deben ser de grupo de

sauts de groupes différents (pour tous les sauts) dont la deuxième phase du saut ne doit être pas le même ou similaire à celle du premier saut.

Groupe I	Renversements avant.
Groupe II	¼ ou ½ tour dans la 1 ^{ère} phase d'envol.
Groupe III	Sauts à partir de rondade.
Groupe IV	Sauts à partir de la rondade avec ½ tour dans la 1 ^{ère} phase d'envol.
Groupe V	Entrée Scherbo dans la 1 ^{ère} phase d'envol

2. Chaque saut a reçu un numéro d'identification et une valeur et a été classé dans le tableau des difficultés dans son groupe d'éléments. Les principes généraux suivants sont appliqués:

- Les sauts Cuervo ont la même valeur que les sauts analogues Renversement et salto avec rotations.
- Les sauts Kasamatsu ont la même valeur que les sauts analogues Tsukahara.
- Les sauts Yurchenko ont la même valeur que les sauts analogues Tsukahara et Kasamatsu.
- A moins d'indication contraire, les sauts à partir de la rondade avec ½ tour sur la table de saut ont une valeur supérieure de 0.20 aux sauts analogues sans ½ tour.
- A moins d'indication contraire, les sauts à partir de la rondade avec ¾ ou 1/1 tour sur la table de saut ont une valeur supérieure de 0.60 aux sauts similaires de la catégorie des Tsukahara.

3. Chaque saut a sa propre valeur, en fonction de sa complexité.

4. Avant chaque saut, le jury D doit être informé du numéro correspondant des tableaux du Code de pointage. L'affichage est effectué par le gymnaste ou un aide au moyen du dispositif prévu et n'est pas pénalisé en cas d'erreur.

Exemple: n° 319 – le chiffre 3 correspond au groupe de sauts, et les chiffres 19, le numéro du saut dans ce groupe.

5. Le gymnaste doit présenter la position du corps prévue (groupée, carpée ou tendue) de façon nette et indiscutable. Les positions imprécises peuvent entraîner la non-reconnaissance du saut par le jury D ou la reconnaissance d'un saut de valeur inférieure (voir la définition des positions du corps en annexe A section 3). Le gymnaste doit afficher le numéro du saut qu'il peut exécuter et non celui du saut qu'il espère réussir. Cet avertissement s'applique particulièrement à la reconnaissance des positions tendue et carpée.

6. Le tapis de placement peut être utilisé seulement dans les sauts à partir de la rondade et son utilisation est facultative.

7. On attribue la note zéro (jury D et jury E) dans les cas suivants:
- Le gymnaste n'a pas touché la table de saut avec les mains, c'est-à-dire aucune main n'a touché la table de saut.
 - Si le gymnaste n'utilise pas le tapis de protection pour les sauts à partir de la rondade.
 - Le saut est tellement raté qu'on ne peut reconnaître la forme prévue, ou le gymnaste prend appui des pieds sur la table de sauts.
 - Assistance de l'entraîneur dans l'exécution du saut.
 - La réception n'a pas lieu sur les pieds: au moins un pied doit toucher le tapis de réception avant toute autre partie du corps.

Vault Groups (for all vaults) and which may not have the same or similar 2nd flight phases (for the higher difficulty vaults).

Group I	Handspring .
Group II	1/4 or 1/2 tw in 1st flight.
Group III	Round off entry.
Group IV	Round off with 1/2 tw in 1st flight.
Group V	Scherbo entry in 1st flight

2. Each vault is listed, numbered, and given a value in the Difficulty Tables within its Group. The following general principles apply:

- Cuervo vaults have the same value as equivalent Handspring Salto vaults with twists.
- Kasamatsu vaults have the same value as the equivalent Tsukahara vaults.
- Yurchenko vaults have the same value as the analogous Tsukahara or Kasamatsu vaults.
- Unless otherwise indicated, round off entry vaults with ½ turn to the table have a value of 0.20 more than the analogous forward approach vaults.
- Unless otherwise indicated, round off entry vaults with ¾ or 1/1 turn to the table have a value of 0.60 more than the analogous Tsukahara vaults.

3. Each vault is given a unique Difficulty Value based on its complexity.

4. Prior to the execution of each vault, the appropriate vault number, as assigned in the Code of Points must be displayed for the D-jury. This function is performed by the gymnast, or an assistant, with the aid of a flashboard and is not penalized in the case of error.

Example: #319 - The #3 designates the vault group; the #19 designates the vault number within that vault group.

5. The gymnast must show the intended body position (tucked, piked, or stretched) in a distinct and unmistakable manner. Non-distinct body positions may result in non-recognition by the D-Jury or recognition as a vault with a lower Difficulty Value. (see the body position definitions in Appendix A Section 3). The gymnast must display the vault number for the vault that he can do, not the one he hopes to do. This warning applies especially for the recognition of stretched and piked positions.

6. The placement mat may be used for round off entry vaults only, and is optional.

7. The vault is invalid (0.00 point from the D-Jury and the E-Jury) when:
- The vault is executed without a support phase, i.e., neither hand touches the table.
 - Failure to use the safety collar for round off entry vaults.
 - The vault is so poorly executed that the intended vault cannot be recognized, or the gymnast pushes from the table with his/her feet.
 - Spotting assistance during the vault.
 - The gymnast does not land with his feet first. This means that at least one foot must contact the landing mat before any other part of the body.

saltos diferentes (para todos los saltos) y no debe tener similar o idéntica 2^a fase de vuelo (para los saltos más difíciles).

Grupo I	Palomas.
Grupo II	¼ o ½ giro en la 1 ^a fase de vuelo.
Grupo III	Salto a partir de la rondada.
Grupo IV	Salto a partir de la rondada con ½ giro en la primera fase de vuelo.
Grupo V	Entrada Scherbo en la primera fase de vuelo.

2. Cada salto es listado, numerado y valorado en las tablas de dificultad de su Grupo. Se aplican los principios generales siguientes:

- Los saltos Cuervo tienen el mismo valor que los de la paloma con el giro equivalente.
- Los saltos Kasamatsu tienen el mismo valor que los saltos Tsukahara equivalentes.
- Los saltos Yurchenko tienen el mismo valor que los Tsukahara o Kasamatsu similares.
- A menos que se indique otra cosa, las entradas de rondada con ½ giro al aparato tienen un valor de 0,20 más que el salto similar adelante.
- A menos que se indique lo contrario, las entradas de rondada con ¾ o 1/1 giro a la mesa tienen un valor de 0,60 mas que el salto tsukahara análogos.

3. Cada salto tiene el valor de dificultad basado en su complejidad.

4. Antes de la ejecución de cada salto, debe mostrarse al Jurado D el n° de salto correspondiente, asignado en el código de puntuación. Esta función la realiza el gimnasta o un asistente mediante un marcador y no se penaliza si hay error.

Ejemplo: n° 319 – El número 3 corresponde al grupo del salto, el 19 indica el n° del salto dentro del grupo.

5. El gimnasta debe mostrar la posición del cuerpo deseada (agrupado, en carpa o extendido) de manera clara e inequívoca. Una posición del cuerpo indefinida puede llevar consigo que el jurado D no la reconozca o que reconozca un salto de valor de dificultad menor (ver las definiciones de posiciones en el Anexo A sección 3). El gimnasta debe declarar el salto que puede hacer, no el que espera hacer. Esta advertencia se aplica sobre todo para el reconocimiento de posiciones extendidas y en carpa.

6. La colchoneta de apoyo de manos puede usarse en los saltos de entrada de rondada y es opcional.

7. Un salto es nulo (0.00 puntos del jurado D y E) cuando:
- El salto se ejecuta sin fase de apoyo, por ejemplo, ninguna mano toca la tabla.
 - Si no se utiliza el protector de seguridad en los saltos de rondada.
 - El salto se ejecuta tan mal que no se puede reconocer, o el gimnasta empuja la tabla con sus pies.
 - Ayuda del asistente durante el salto.
 - El gimnasta no recepciona primero con los pies. Esto significa que al menos uno de los pies debe tocar la colchoneta antes que cualquier parte del cuerpo.

- f) Réception intentionnelle en position latérale.
 g) Le gymnaste exécute un saut non réglementaire (jambes écartées, salto dans la première phase d'envol, pré-élément non réglementaire avant le tremplin, etc.).
 h) Répétition du premier saut lors du deuxième saut au concours de qualification pour ceux qui désirent se qualifier pour la finale au saut ou à la finale au saut.

Un contrôle vidéo par le jury D et le superviseur à l'agrès se feront automatiquement pour chaque réception d'un saut non valide de score "0".

Tous les juges E-Jury entrent leurs déductions après chaque saut effectué. Le jury D les informe dans le cas d'un saut à "0" et leur indique le méthode pour parvenir à afficher le score E à "0"...

8. Pour la **qualification**, la **finale par équipe** et le **finale individuelle**:
- Un saut doit être réalisé.
 - En qualification, le score du 1^{er} saut compte pour l'équipe et / ou pour le total individuel multiple.

En **qualification** et lors de la **finale par agrès** chaque gymnaste doit réaliser deux sauts différents, être de groupes différents (voir pages 1 et 2 de la table de valeur du sauts), et ne pas avoir de seconde phase de vol identique ou similaire (voir page 2 de la table de valeur du sauts).

En **qualification** et dans la **finale par agrès** la moyenne du score des deux sauts détermine le score final du gymnaste.

9. Une course d'élan supplémentaire est autorisée avec une déduction de 1,00 point pour la course à vide (si le gymnaste n'a pas touché le tremplin ou l'appareil).
- S'il s'agit d'un seul saut, une deuxième course d'élan est permise avec déduction. Une troisième course d'élan n'est pas permise.
 - S'il s'agit des deux sauts, une troisième course d'élan est permise avec déduction. Une quatrième course d'élan n'est pas permise.

- f) The gymnast lands intentionally in a side stand.
 g) The gymnast performs a prohibited vault (straddled legs, salto in first flight, prohibited pre-element before the vaulting board, etc.).
 h) The first vault is repeated for the second vault in Qualification for Vault Final or in Vault Final.

A video review by D- panel and Apparatus supervisor will automatically occur for every vault receiving an Invalid "0" Score. All E-Jury judges enter their deductions after every vault performed. The D jury will notify them in the case of a "0" vault and advise them of the method to present a "0" E-score.

8. In **Qualification, Team Final, and All-Around Final**:

- One vault must be performed.
- In Qualification, the 1st vault score counts toward the Team and/or All-Around Total.

For Qualification and in the **Apparatus Final**, each gymnast must perform two different vaults which must be from different Vault Groups (for pages 1 & 2 of Vault Value Table) and which may not have the same or similar 2nd flight phases (for page 2 of the Vault Value Table only).

In Qualification and in the Apparatus Final, the average score of the 2 vaults will determine the final score for the gymnast.

9. Additional run approaches are permitted as follows, with deduction of 1.00 for empty run (if gymnasts has not touched the springboard or apparatus).
- When 1 vault is required, a second run approach is permitted with deduction. Third approach not permitted.
 - When 2 vaults are required, a third run approach is permitted with deduction. Fourth approach not permitted.

- f) La recepción se hace intencionadamente en posición lateral.
 g) El gimnasta realiza un salto prohibido (piernas abiertas, mortal en la primera fase, elemento previo prohibido antes del trampolín, etc.).
 h) El primer salto se repite como segundo salto en la calificación y en la final de salto.

El jurado D y el supervisor del aparato realizarán automáticamente una revisión cuando el salto recibe una nota 0.

Todos los jueces E introducen sus deducciones después de cada salto. En el caso de salto "0" el jurado D lo notificará e informará del método para presentar una nota E cero.

8. En **Calificación, Final de equipos**, y final individual:

- Se debe ejecutar un salto.
- En calificación, la nota del 1er. salto cuenta para el equipo y el total individual.

Para la calificación y en la Final por aparatos, cada gimnasta debe ejecutar dos saltos diferentes de diferentes grupo de salto (paginas 1 y 2 de la tabla de valor de saltos) y sin tener la 2ª fase de vuelo igual o similar (solo la pagina 2 de la tabla de valor de saltos).

En la calificación y en la Final por aparatos, la nota media de los 2 saltos determinará la nota final del gimnasta.

9. Se permiten carreras de aproximación suplementarias, con una deducción de 1,00 punto por carrera sin salto, de la siguiente forma:
- Cuando se requiere un salto, se permite una segunda carrera con deducción. No se permite una tercera carrera.
 - Cuando se requieren dos saltos, se permite una tercera carrera con deducción. No se permite una cuarta carrera.

Article 13.3 Tableau des fautes et des déductions pour le saut Jury D

Faute	Petite 0.10	Moyenne 0.30	Grossière 0.50
Réception ou touche d'une main ou d'un pied à l'extérieur du secteur de réception.	0.1 de la note finale		
Touche des mains, pieds, pied et main ou autre part du corps à l'extérieur du secteur de réception.	0.3 de la note finale		
Réception d'un élément totalement à l'extérieur du secteur de réception.	0.3 de la note finale		
Plus de 25 m. d'élan.	0.5 de la note finale		
Saut non réglementaire.	note 0.0 pour le saut		
Non utilisation du tapis de protection autour du tremplin pour les sauts à partir de la rondade.	note 0.0 pour le saut		
Répétition du 1er saut au concours de qualification ou en finale.	note 0.0 pour le saut		
Répétition du 1er groupe de saut au concours de qualification ou en finale.	2.0 points de déduction pour le 2 ^{ème} saut		
2 ^{ème} phase d'envol identique ou similaire au concours de qualification ou en finale (Tableau du saut page 2).	2.0 points déduction pour le 2 ^{ème} saut		
Course d'élan supplémentaire.	1,0 point déduction		

Déductions du Jury E

Faute	Petite 0.10	Moyenne 0.30	Grossière 0.50
Fautes d'exécution dans la première phase d'envol.	+	+	+
Fautes techniques dans la première phase d'envol.	+	+	+
Déviations par rapport à la verticale à l'appui renversé.	+	+	+
Fautes d'exécution dans la deuxième phase d'envol.	+	+	+
Fautes techniques dans la deuxième phase d'envol.	+	+	+
Hauteur insuffisante, pas d'élévation nette du corps.	+	+	+
Extension insuffisante avant la réception.	+	+	

Article 13.3 Table of Specific Errors and Deductions for Vault D jury

Error	Small 0.10	Medium 0.30	Large 0.50
Landing or touching with one foot or one hand outside the landing area.	0.1 from the final score		
Touching with feet, hands, foot and hand or with any other part of the body outside of the landing area.	0.3 from the final score		
Landing directly outside the landing area.	0.3 from the final score		
Exceeding 25 meter run for Vault.	0,50 from the Final Score		
Illegal or invalid vaults.	Score of 0,00 for the vault		
Failure to use vault board safety collar for round off entry vaults.	Score of 0,00 for the vault		
Repeating 1 st vault in Qualification or in Vault-Final.	Score of 0,00 for the vault		
Repeating 1 st vault group in Qualification or in Vault-Final.	2,0 point deduction for the 2nd vault		
Same or similar 2 nd flight phase for the two vaults in Qualification or in Vault-Final (Table page 2).	2,0 point deduction for the 2nd vault		
Additional run approach.	1,00 point deduction		

E Jury deductions

Error	Small 0.10	Medium 0.30	Large 0.50
Execution errors in 1st flight.	+	+	+
Technical errors in 1st flight.	+	+	+
Passing the handstand position not through the vertical.	+	+	+
Execution errors in 2nd flight.	+	+	+
Technical errors in 2nd flight.	+	+	+
Insufficient height, no conspicuous rise of the body.	+	+	+
Lack of extension in preparation for landing.	+	+	

Artículo 13.3 Tabla de faltas y deducciones específicas para salto Jurado D

Falta	Pequeña 0.10	Media 0.30	Grande 0.50
Caer o tocar con una mano o un pie fuera del área de recepción.	0.1 de la nota final		
Tocar con pies, manos, pie y mano o cualquier otra parte del cuerpo fuera del área de recepción.	0.3 de la nota final		
Caída directamente fuera del área de recepción.	0.3 de la nota final		
Más de 25 metros de carrera.	0,50 de la nota final		
Salto ilegales o no válidos.	Nota 0,00 para el salto		
No usar el collar de seguridad del trampolín en los saltos de entrada con rondada.	Nota 0,00 para el salto		
Repetir el 1er salto en la Calificación o en la final de salto.	Nota 0,00 para el salto		
Repetir el grupo del 1er salto en Calificación o en la final de salto.	2,0 punto de deducción para el 2º salto		
Igual o similar 2ª fase de vuelo para los dos saltos en la Calificación o en la final (tabla página 2).	2,0 punto de deducción para el 2º salto		
Carrera de impulso suplementaria.	1,0 punto de deducción		

Deducciones Jurado E

Falta	Pequeña 0.10	Media 0.30	Grande 0.50
Errores de ejecución en la 1ª fase.	+	+	+
Errores técnicos en la 1ª fase.	+	+	+
No pasar por la vertical en la posición de apoyo invertido.	+	+	+
Errores de ejecución en la 2ª fase.	+	+	+
Errores técnicos en la 2ª fase.	+	+	+
Altura insuficiente, altura del cuerpo no adecuada.	+	+	+
Falta de extensión en la preparación de la recepción.	+	+	

2017 - 2020
TABLEAU DE VALEUR POUR LE SAUT FIG GAM - FIG MAG VAULT VALUE TABLE - TABLA DE VALOR DE SALTOS FIG GAM

EG 1 Renversements avant Handspring Palomas			EG 2 Sauts avec ¼ ou ½ t. dans la phase d'envol ¼ or ½ tw in 1st flight ¼ o ½ g. en la 1ª fase de vuelo			EG 3 Sauts à partir de la rondade Round off entry Entradas de Rondada			EG 4 Sauts à partir de la rondade avec ½ t. dans la 1er phase d'envol Round off w/ ½ tw in 1st flight Rondadas con ½ g. en la 1ª fase de vuelo			EG 5 Entrée Scherbo dans la 1er phase d'envol Scherbo entry in 1st flight Entradas Scherbo en la 1ª fase		
101	Renversement avant. Handspring. Paloma.	1,6	220	Renversement latéral avec ¼ t. Handspring sideways ¼ tw. Rondada con ¼ g.	1,6	335	Rondade renversement arrière Round off back handspring Rondada inversión atrás	1,6	450	Rondade ½ t. et renversement avant. Round off ½ tw handspring Rondada ½ g paloma	1,8	560	Rondade, saut arrière avec 1/1 t et renversement arrière Scherbo entry to back handspring Entrada de Scherbo e inversión atrás	2,2
102	Renversement avant avec ½ t. Handspring ½ tw. Paloma con ½ g.	1,8	221	Renversement latéral avec 3/4 t. Handspring sideways 3/4 tw Rondada con 3/4 g.	1,8	336	Rondade renversement arrière avec ½ t. Round off back handspring ½ tw Rondada inversión atrás con ½ g.	1,8	451	Rondade ½ t. et renversement avant avec ½ t. Round off ½ tw handspring ½ tw Rondada ½ g. paloma con ½ g.	2,0	561	Rondade, saut arr. avec 1/1 t et renv. arr. avec ½ t. Scherbo entry to back handspring ½ tw Entrada de Scherbo e inversión atrás con ½ g.	2,4
103	Renversement avant avec 1/1 t. Handspring 1/1 tw. Paloma con 1/1 g.	2,0	222	Renversement latéral avec 5/4 t. Handspring sideways 5/4 tw Rondada con 5/4 g.	2,0	337	Rondade renversement arrière avec 1/1 t. Round off back handspring 1/1 tw Rondada inversión atrás con 1/1 g.	2,0	452	Rondade ½ t. et renversement avant avec 1/1 t. Round off ½ tw handspring 1/1 tw Rondada ½ g. paloma con 1/1 g.	2,2	562	Rondade, saut arr. avec 1/1 t et renv. arr. avec 1/1 t. Scherbo entry to back handspring 1/1 tw Entrada de Scherbo e inversión atrás con 1/1 g.	2,6
104	Renversement avant avec 3/2 t. Handspring 3/2 tw. Paloma con 3/2 g.	2,2	223	Renversement latéral avec ¼ t. et salto avant groupé. Handspring sideways ¼ tw salto forward tucked Rondada con ¼ g. mortal adelante agrupado	2,4	338	Rondade renv. arrière et salto arrière gr. (Yurchenko) Round off back handspring salto bwd tucked (Yurchenko) Rondada inversión mortal atrás agrupado (Yurchenko)	2,2	453	Rondade ½ t. et renversement avant salto avant groupé. Round off ½ tw handspring salto forward tucked. Rondada ½ g. paloma mortal agrupado.	2,6	563	Rondade, saut arr. avec 1/1 t et salto arrière groupé. Scherbo entry to salto backward tucked Entrada de Scherbo y mortal atrás agrupado.	2,8
105	Renversement avant avec 2/1 t. Handspring 2/1 tw. Paloma con 2/1 g.	2,4	224	Renversement latéral avec ¼ t. et salto avant carpé. Handspring sideways ¼ tw salto forward piked Rondada con ¼ g. mortal adelante en carpa	2,8	339	Yurchenko avec ½ t. Yurchenko tucked ½ tw Yurchenko con ½ g.	2,4	454	Rondade ½ t., renv. avant salto avant groupé avec ½ t. Round off ½ tw handspring salto forward tucked ½ tw Rondada ½ g. paloma mortal agrupado con ½ g.	3,0	564	Rondade, saut arr. avec 1/1 t et salto arrière carpé. Scherbo entry & to salto backward piked Entrada de Scherbo y mortal atrás en carpa.	3,0
106	Renversement avant avec 5/2 t. (Tsygankov) Handspring 5/2 tw. (Tsygankov) Paloma con 5/2 g. (Tsygankov)	2,6	225	Renv. lat. avec ¼ t. et salto arr. groupé (Tsukahara) Handspring sideways ¼ tw salto bwd tucked (Tsukahara) Rondada con ¼ g. mortal atrás agrupado (Tsukahara)	2,2	340	Yurchenko avec 1/1 t. Yurchenko tucked 1/1 tw Yurchenko con 1/1 g.	2,8	455	Rondade ½ t. et renversement avant salto avant carpé. Round off ½ tw handspring salto forward piked. Rondada ½ g. paloma mortal en carpa.	3,0	565	Rondade, saut arr. avec 1/1 t et salto arr. gr. avec ½ t. Scherbo entry & to salto backward tucked ½ tw Entrada de Scherbo y mortal atrás agrupado con ½ g.	3,0
107	Renversement avant et salto avant groupé. Handspring salto forward tucked. Paloma mortal agrupado	2,4	226	Tsukahara carpe Tsukahara piked Tsukahara en carpa	2,4	341	Yurchenko avec 3/2 t. Yurchenko tucked 3/2 tw Yurchenko con 3/2 g.	3,2	456	Rondade ½ t. et renv. av. salto av. carpé ½ t. (Nemov) Round off ½ tw handspring salto fwd piked ½ tw (Nemov) Rondada ½ g. paloma mortal en carpa con ½ g. (Nemov)	3,4	566	Rondade, saut arr. avec 1/1 t et salto arr. gr. avec 1/1 t. Scherbo entry & salto backward tucked 1/1 tw Entrada de Scherbo y mortal atrás agrupado con 1/1 g.	3,4
108	Renv. av. et salto av. groupé avec ½ t. (Cuervo groupé) Handspring salto forward tucked ½ tw. (Cuervo tucked) Paloma mortal agr. con ½ g. (Cuervo agrupado)	2,8	227	Tsukahara groupé avec ½ t. Tsukahara tucked ½ tw Tsukahara agrupado con ½ g.	2,4	342	Yurchenko avec 2/1 t. Yurchenko tucked 2/1 tw Yurchenko con 2/1 g.	3,6				567	Rondade, saut arr. avec 1/1 t et salto arr. gr. avec 3/2 t. Scherbo entry & to salto backward tucked 3/2 tw Entrada de Scherbo y mortal atrás agrupado con 3/2 g.	3,8
109	Renv. av. et salto av. gr. avec 1/1 t. (Cuervo gr. avec ½ t.) Handspring salto fwd tucked 1/1 tw. (Cuervo tucked ½ tw) Paloma mortal agr. con 1/1 g. (Cuervo agr. con ½ g.)	3,2	228	Renv. lat. avec ¼ t. et salto av. gr. avec ½ t. (Kasamatsu) ou Tsukahara groupé avec 1/1 t. Handspring sideways ¼ tw. and salto fwd. tucked ½ tw. (Kasamatsu) or Tsukahara tucked 1/1 tw. Rondada con ¼ g. mortal ad agr. con ½ g. (Kasamatsu) o Tsukahara agrupado con 1/1 g	2,8	343	Yurchenko carpé Yurchenko piked Yurchenko en carpa	2,4						
110	Renv. av. et salto av. gr. avec 3/2 t. (Kroll) ou Cuervo gr. avec 1/1 t.) Handspring salto fwd t. 3/2 tw (Kroll) or Cuervo t 1/1 tw. Paloma mortal agr. con 3/2 g. (Kroll) o Cuervo agr. 1/1 g.	3,6	229	Kasamatsu gr. avec ½ ou Tsukahara groupé avec 3/2 t. Kasamatsu tucked ½ tw or Tsukahara tucked 3/2 tw Kasamatsu agr. con ½ g. o Tsukahara agr. con 3/2 g.	3,2									
111	Renv. av. et salto av. gr. avec 2/1 t. (Canbas) ou Cuervo gr. avec 3/2 t.) Handspring salto fwd t. 2/1 tw (Canbas) (Cuervo t 3/2 tw) Paloma mortal agr. con 2/1 g. (Canbas) (Cuervo 3/2 g.)	4,0	230	Tsukahara gr. avec 2/1 t. (Barbieri) or Kasamatsu 1/1 gr. Tsukahara t. 2/1 tw (Barbieri) or Kasamatsu 1/1 tucked Tsukahara agr. con 2/1 g. (Barbieri) o Kasamatsu 1/1 agr.	3,6									
112	Renversement avant et salto avant carpé. Handspring salto forward piked Paloma mortal en carpa.	2,8												
113	Renv. avant et salto avant carpé avec ½ t. (Cuervo carpé) Handspring salto forward piked ½ tw (Cuervo piked) Paloma mortal en carpa con ½ g. (Cuervo carpa.)	3,2												
114	Renv. av. et salto av. carpé avec 1/1 t. (Cuervo carpé avec ½ t.) Handspring salto fwd. piked 1/1 tw. (Cuervo piked ½ tw) Paloma mortal en carpa con 1/1 g. (Cuervo carpa ½ g.)	3,6												
115	Renv. av. et salto av. carpé avec 3/2 t. (Cuervo carpé avec 1/1 t.) Handspring salto fwd. piked 3/2 tw. (Cuervo piked 1/1 tw.) Paloma mortal en carpa con 3/2 g. (Cuervo carpa 1/1 g.)	4,0												
116	Renversement av. 1/1 t et salto av. groupé (Behrend) Handspring w 1/1 tw to salto forward tucked (Behrend) Paloma con 1/1 g. mortal ad. agrupado (Behrend)	4,0												
117	Renversement avant 1/1 t et salto avant carpé (Rehm) Handspring w 1/1 tw to salto forward piked (Rehm) Paloma con 1/1 g. mortal ad. en carpa (Rehm)	4,4												
118	Renv. avant 1/1 t et salto avant carpé avec ½ t. (Arican) Handspring w. 1/1 tw. to salto fwd. piked ½ tw. (Arican) Paloma con 1/1 g. mortal ad. en carpa con ½ g. (Arican)	4,8												

TABLEAU DE VALEUR POUR LE SAUT FIG GAM - FIG MAG VAULT VALUE TABLE - TABLA DE VALOR DE SALTOS FIG GAM

EG 1 Renversements avant Handspring Palomas		EG 2 Sauts avec ¼ ou ½ t. dans le phase d'envol ¼ or ½ tw in 1st flight ¼ o ½ g. en la 1ª fase de vuelo		EG 3 Sauts à partir de la rondade Round off entry Entradas de Rondada		EG 4 Sauts à partir de la rondade avec ½ t. dans la 1er phase d'envol Round off w/ ½ tw in 1st flight Rondadas con ½ g. en la 1ª fase de vuelo		EG 5 Entrée Scherbo dans la 1er phase d'envol Scherbo entry in 1st flight Entradas Scherbo en la 1ª fase			
		270	Tsukahara tendu. Tsukahara str. Tsukahara extendido. ①	3,2	370	Yurchenko tendu. Yurchenko str. Yurchenko extendido. ①	3,2	570	Rond. salto arr. avec 1/1 t et renv. arr. salto arr. carpé. (Scherbo) Scherbo entry to salto bwd. stretched (Scherbo) Entrada de Scherbo mortal at. ext. (Scherbo) ①	3,8	
171	Renversement avant et salto avant tendu. Handspring salto forward stretched. Paloma Mortal adelante extendido. ② ③	3,6	271	Renv. latéral avec ¼ g. salto av. t. ou Tsukahara t. avec ½ t. Hdst sideways ¼ tw salto fwd. str or Tsukahara str. ½ tw. Rond. ¼ g. mortal ad. ext. o Tsukahara ext ½ g. ① ③	3,6	371	Yurchenko tendu avec ½ t Yurchenko str. ½ tw. Yurchenko ext. con ½ g. ①	3,6	471	Rondade avec ½ t. renversement arr. tendu. Round off ½ tw handspring salto fwd str. Rondada con ½ g. mortal atrás ext. ② ③	3,8
172	Renv. av. et salto av. t. avec ½ t. (Cuervo t.) Handspring salto fwd. str. ½ tw. (Cuervo str.) Paloma mortal ad. ext. con 1/1 g. (Cuervo ext. ½ g.) ② ③	4,0	272	Kasamatsu tendu ou Tsukahara tendu avec 1/1 t. Kasamatsu str. or Tsukahara str. 1/1 tw. Kasamatsu ext. o Tsukahara ext. con 1/1 g. ① ③	4,0	372	Yurchenko tendu avec 1/1 t. Yurchenko str. 1/1 tw. Yurchenko ext. con 1/1 g. ①	4,0	472	Rondade avec ½ t. renv. av. tendu avec ½ t. (Hutcheon) Round off ½ tw. handspring salto fwd. str. ½ tw. (Hutcheon) Rond. ½ g. mortal ad. ext. con ½ g. (Hutcheon) ② ③	4,2
173	Renv. et salto av. t. avec 1/1 t. (Cuervo t. ½ t.) Handspring salto fwd. str. 1/1 tw. (Cuervo str ½ tw.) Paloma mortal ad. ext. con 1/1 g. (Cuervo ext. ½ g.) ② ③	4,4	273	Kasamatsu tendu avec ½ t. ou Tsukahara tendu 3/2 t. Kasamatsu str. ½ tw or Tsukahara str. 3/2 tw Kasamatsu ext. ½ g. o Tsukahara ext. 3/2 g. ① ③	4,4	373	Yurchenko tendu avec 3/2 t. Yurchenko str. 3/2 tw. Yurchenko ext. con 3/2 g. ①	4,4	473	Rondade avec ½ t. renv. av. tendu avec 1/1 t. Round off ½ tw. handspring salto fwd. str. 1/1 tw. Rondada con ½ g. mortal ad. ext. con 1/1 g. ② ③	4,6
174	Renv. et salto av. t. avec 3/2 t. (Cuervo t. 1/1 t.) (Lou Yun) Hdst. salto fwd. str. 3/2 tw. (Cuervo str 1/1 tw.) (Lou Yun) Paloma mortal ad. ext. 3/2 g. (cuervo ext. 1/1 g.) (Lou Yun) ② ③	4,8	274	Kasamatsu tendu 1/1 t ou Tsukahara tendu 2/1 t. (Akopian) Kasamatsu str. 1/1 tw. or Tsukahara str. 2/1 tw. (Akopian) Kasam. ext. 1/1 g. o Tsukahara ext. 2/1 g. (Akopian) ① ③	4,8	374	Yurchenko tendu avec 2/1 t. Yurchenko str. 2/1 tw. Yurchenko ext. con 2/1 g. ①	4,8	474	Rondade avec ½ t. renv. av. ext. avec salto 3/2 t. Round off ½ tw. handspring salto fwd. str. 3/2 tw. Rondada con ½ g. mortal ad. ext. con 3/2 g. ② ③	5,0
175	Renv. et salto av. t. avec 2/1 t. (Cuervo t. 3/2 t.) Handspring salto fwd. str. 2/1 tw. (Cuervo str 3/2 tw.) Paloma mortal ad. ext. con 2/1 g. (Cuervo ext. 3/2 g.) ② ③	5,2	275	Kasamatsu tendu avec 3/2 t. (Driggs) Kasamatsu str. 3/2 tw. (Driggs) Kasamatsu ext. con 3/2 g. (Driggs) ① ③	5,2	375	Yurchenko tendu avec 5/2 t. (Shewfelt) Yurchenko str. 5/2 tw. (Shewfelt) Yurchenko ext. con 5/2 g. (Shewfelt) ①	5,2	475	Rondade avec ½ t. renv. av. tendu avec 2/1 t. Round off ½ tw. handspring salto fwd. str. 2/1 tw. Rondada con ½ g. paloma mortal ad. ext. 2/1 g. ② ③	5,4
176	Renv. et salto av. t. avec 5/2 t. (Cuervo t. 1/1 t.) Handspring salto fwd. str. 5/2 tw. (Yeo 2) Paloma mortal ad. ext. con 5/2 g. (Cuervo ext. 1/1 g.) ② ③	5,6	276	Kasamatsu tendu avec 2/1 t. (Lopez) Kasamatsu str. 2/1 tw. (Lopez) Kasamatsu ext. con 2/1 g. (Lopez) ① ③	5,6	376	Yurchenko tendu avec 3/1 t. (Shirai - Kim Hee Hoon) Yurchenko str. 3/1 tw. (Shirai - Kim Hee Hoon) Yurchenko ext. con 3/1 g. (Shirai - Kim Hee Hoon) ①	5,6	476	Rondade avec ½ t. renv. av. tendu avec 5/2 t. (Li Xiao Peng) Round off ½ tw. hdst. salto fwd. str 5/2 tw (Li Xiao Peng) Rond. ½ g. mortal ad. ext. 5/2 g. (Li Xiao Peng) ② ③	5,8
177	Renv. et salto av. tendu avec 3/1 t. (Yang Hak Seon) Handspring salto fwd. str. 3/1 tw. (Yang Hak Seon) Paloma mortal ad. ext. con 3/1 g. (Yang Hak Seon) ③	6,0	277	Kasamatsu tendu 5/2 t. Kasamatsu str. 5/2 tw. Kasamatsu ext. 5/2 g. ③	6,0						
178	Renv. av. et double salto av. gr. (Roche) Handspring double salto fwd. tucked (Roche) Paloma doble mortal adelante agr. (Roche) ①	5,2									
179	Roche ½ t. (Dragulescu) Roche ½ tw. (Dragulescu) Roche con ½ g. (Dragulescu)	5,6									
			285	Tsukahara avec salto av. groupe (Yeo) Tsukahara with salto bwd tucked (Yeo) Tsukahara mortal ad. agrupado (Yeo) ①	5,2	385	Yurchenko et salto arr. groupé (Melissanidis) Yurchenko and salto bwd. tucked (Melissanidis) Yurchenko mortal at. agrupado (Melissanidis) ①	5,2			
			286	Tsukahara avec salto av. carpé (Lu Yu Fu) Tsukahara with salto bwd. piked (Lu Yu Fu) Tsukahara mortal ad. en carpa (Lu Yu Fu) ①	5,6	386	Yurchenko et salto arr. carpé (Melissanidis carpé) Yurchenko and salto bwd. piked (Melissanidis piked) Yurchenko mortal at. carpa (Melissanidis carpa) ①	5,6			
			287	Tsukahara double salto gr. avec 1/1 t. (Ri Se Gwang) Double Tsukahara tucked 1/1 tw. (Ri Se Gwang) Doble Tsukahara agr. con 1/1 g. (Ri Se Gwang)	6,0						
190	Renv. salto av. avec ½ t. et salto arr. (Zimmerman) Handspring salto fwd. ½ tw to salto bwd. (Zimmerman) Paloma mortal ad. ½ g. mortal atrás (Zimmerman)	5,6									
191	Renversement av. double salto av. carpé (Blanik) Handspring double salto fwd. piked (Blanik) Paloma doble mortal ad. en carpa (Blanik)	5,6									
192	Renv. double salto av. carpé avec ½ t. (Ri Se Gwang 2) Hdst. double salto fwd. piked ½ tw. (Ri Se Gwang 2) Paloma doble mortal carpa ½ g. (Ri Se Gwang 2)	6,0									

Cette page montre aussi les sauts présentant une deuxième phase d'envol identique ou similaire répertoriés dans le tableau lorsque leurs numéros se terminent par les deux mêmes chiffres, et qu'un chiffre clé situé dans la case est également identique. Ces sauts avec une déduction potentielle de deux points pour les qualifications ou la finale, sont présentés sur la même ligne..

This page also shows vaults with same or similar 2nd flight phase, denoted with the same last two digits in the vault number and Key number in the table boxes. The vaults with a potential deduction of -2.0 for qualification to and in the apparatus final are located in the same row of this table.

Esta página muestra también los saltos con la 2ª fase de vuelo igual o similar, anotados en el cuadro con los dos últimos dígitos iguales del número de salto y la misma clave. Los saltos con una deducción potencial de - 2.0 para la clasificación y la final de aparatos, se colocan en la misma fila de la tabla

CLÉ
KEY
CLAVE

2ème phase d'envol identique
Same 2nd Flight Phase
2ª fase de vuelo igual ①

2ème phase d'envol identique
Same 2nd Flight Phase
2ª fase de vuelo igual ②

2ème phase d'envol similaire
Similar 2nd Flight Phase
2ª fase de vuelo similar ③

Le gymnaste ne peut pas exécuter deux sauts avec identiques ou avec la même deuxième phase d'envol
Gymnasts may not do vaults with the same or similar 2nd flight phase.
El gimnasta no puede realizar saltos con la 2ª fase de vuelo igual o similar

EG I: Renversements en avant - Forward Handspring style vaults - Palomas

101. Renversement avant.
Forward handspring.
Paloma.

1.6

102. Renversement avant avec 1/2 t.
Forward handspring with 1/2 t.
Paloma con 1/2 g.

1.8

103. Renversement avant avec 1/1 t.
Forward handspring with 1/1 t.
Paloma con 1/1 g.

2.0

104. Renversement avant avec 3/2 t.
Forward handspring with 3/2 t.
Paloma con 3/2 g.

2.2

105. Renversement avant avec 2/1 t.
Forward handspring with 2/1 t.
Paloma con 2/1 g.

2.4

106. Renversement avant avec 5/2 t.
Forward handspring with 5/2 t.
Paloma con 5/2 g.
(Tsygankov)

2.6

107. Renversement av. et salto av. gr.
Handspring fwd. and salto fwd. t.
Paloma mortal ad. agr.

2.4

108. Renvs. av. et salto av. gr. avec 1/2 t. (ou Cuervo gr.).
Hdspr. fwd. and salto fwd. t. w. 1/2 t. (or Cuervo t.).
Paloma mortal ad. agr. con 1/2 (o. Cuervo agr.).

2.8

109. Renvs. av. et salto av. gr. avec 1/1 t. (Cuervo gr. a. 1/2 t.).
Hdspr. fwd. and salto fwd. t. w. 1/1 t. (Cuervo t. w. 1/2 t.).
Paloma mortal ad. agr. con 1/1 g. (Cuervo agr. con. 1/2 g.).

3.2

110. Renvs. av. et salto av. gr. avec 3/2 t. (Cuervo gr. a. 1/1 t.).
Hdspr. fwd. and salto fwd. t. w. 3/2 t. (Cuervo t. w. 1/1 t.).
Paloma mortal ad. agr. con 3/2 g. (Cuervo agr. con 1/1 g.).

3.6

(Kroll)

111. Renvs. av. et salto av. gr. avec 2/1 t. (ou Cuervo gr. a. 3/2 t.).
Hdspr. fwd. and salto fwd. t. w. 2/1 t. (or Cuervo t. w. 3/2 t.).
Paloma mortal ad. agr. con. 2/1 g. (o. Cuervo agr. con 3/2 g.).

4.0

(Canbas)

112. Renversement av. et salto av. ca.
Handspring fwd. and salto fwd. piked.
Paloma mortal en carpa.

2.8

113. Renvs. av. et salto av. ca. avec 1/2 t. (Cuervo ca.).
Hdspr. fwd. and salto fwd. p. w. 1/2 t. (Cuervo p.).
Paloma mortal en carpa con 1/2 g. (Cuervo carp.).

3.2

114. Renvs. av. et salto av. ca. avec 1/1 t. (Cuervo carpé a. 1/2 t.).
Hdspr. fwd. and salto fwd. p. w. 1/1 t. (Cuervo p. w. 1/2 t.).
Paloma mortal en carpa con 1/1 g. (Cuervo en carpa con 1/2 g.).

3.6

115. Renvs. av. et salto av. ca. avec 3/2 t. (Cuervo carpé a. 1/1 t.).
Hdspr. fwd. and salto fwd. p. w. 3/2 t. (Cuervo p. w. 1/1 t.).
Paloma mortal en carpa con 3/2 g. (Cuervo en carpa con 1/1 g.).

4.0

116. Renversement avant 1/1 t. et salto av. gr.
Hdspr. fwd. w. 1/1 t. a. salto fwd. t.
Paloma con 1/1 g. agrupado mortal ad. agr.

4.0

(Behrend)

117. Renversement av. a. 1/1 t. et salto av. carpé.
Hdspr. fwd. w. 1/1 t. and salto fwd. p.
Paloma con 1/1 g. agrupado mortal ad. carp.

4.4

(Rehm)

118. Renvs. avant avec 1/1 t. et salto av. carpé 1/2 t.
Hdspr. fwd. 1/1 t. and Salto fwd piked 1/2 t.
Paloma con 1/1 g. y mortal ad. en carpa con 1/2 g.
(Arican)

4.8

119.

120.

121.

122.

123.

124.

EG I: Renversements en avant - Forward Handspring style vaults - Palomas

171. Renversement avant et salto av. tendu.
Handspring fwd. and salto fwd. str.
 Paloma mortal adelante extendido.

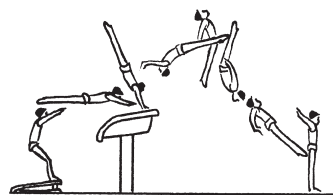

3.6

172. Renversement av. et salto avant tendu avec ½ t. (Cuervo tendu).
Hdspr. fwd. and salto fwd. str. w. ½ t. (Cuervo str.)
 Paloma mortal ad. ext. con ½ g. (Cuervo ext.).

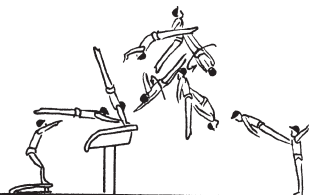

4.0

173. Renversement av. et salto av. tendu avec 1/1 t. (Cuervo tendu ½ t.).
Hdspr. fwd. and salto fwd. str. w. 1/1 t. (Cuervo str. ½ t.)
 Paloma mortal ad. ext. con 1/1 g. (Cuervo ext. con ½ g.).

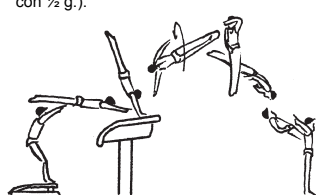

4.4

174. Renversement av. et salto av. tendu avec 3/2 t. (Cuervo tendu 1/1 t.).
Hdspr. fwd. and salto fwd. str. w. 3/2 t. (Cuervo str. w. 1/1 t.)
 Paloma mortal ad. ext. con 3/2 g. (Cuervo ext. con 1/1 g.).

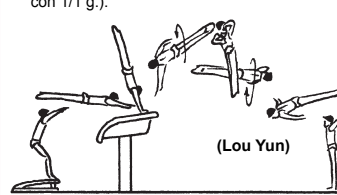

4.8

175. Renversement av. et salto av. tendu avec 2/1 t. (Cuervo tendu 3/2 t.).
Hdspr. fwd. and salto fwd. str. w. 2/1 t. (Cuervo str. 3/2 t.)
 Paloma mortal ad. ext. con 2/1 g. (Cuervo ext. con 3/2 g.).

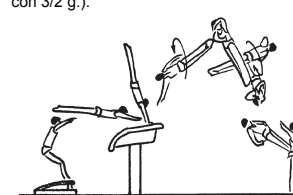

5,2

176. Renversement av. et salto av. tendu av. 5/2 t. *Handspring fwd. and salto fwd. str. w. 5/2 t.*
 Paloma mortal ad. ext. con 5/2 g.

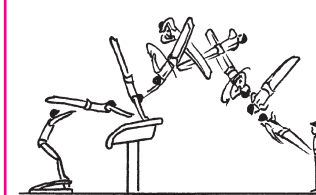

(Yeo 2)

5.6

177. Renvs. av. et salto av. tendu av. 3/1 t. *Handspring fwd. and salto fwd. str. w. 3/1 t.*
 Paloma mortal ad. ext. con 3/1 g.

(Yang Hak Seon)



6.0

178. Renversement avant et double salto avant gr. *Handspring fwd. and dbl. salto fwd. t.*
 Paloma doble mortal agrupado.

(Roche)



5.2

179. Roche avec ½ tour. *Roche with ½ turn.*
 Roche con ½ giro.

(Dragulescu)



5.6

180.

181.

182.

183.

184.

185.

186.

187.

188.

189.

190. Renv. av. et salto av. gr. avec ½ t. et salto arr. gr. *Handspring fwd. and salto fwd. t. w. ½ t. and salto bwd. t.*
 Paloma y mortal ad con ½ g. y mortal at. agr.

(Zimmerman)



5.6

191. Renversement av. et double salto av. carpé. *Handspring fwd. and dbl. salto fwd. piked.*
 Paloma doble mortal ad. en carpa.

(Blanik)



5.6

192. Dragulescu carpé. *Dragulescu piked.*
 Dragulescu en carpa.

(RI Se Gwang 2)



6.0

193.

194.

EG II: Sauts avec ¼ ou ½ tour dans la 1ère phase d'envol - Handspring with ¼ or ½ turn in the 1st flight phase - Saltos con ¼ o ½ g. en la fase de vuelo

220. Renversement latéral avec ¼ t.
Handspring sw. with ¼ t.
 Rondada con ¼ g.

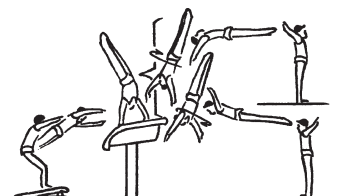

1.6

221. Renversement latéral avec 3/4 t.
Handspring sw. with 3/4 t.
 Rondada con 3/4 g.

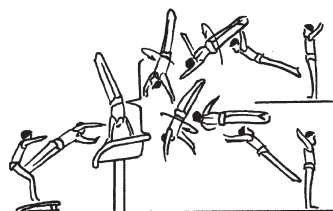

1.8

222. Renversement latéral avec 5/4 t.
Handspring sw. with 5/4 t.
 Rondada con 5/4 g.

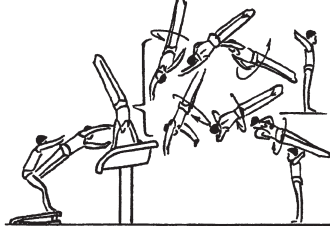

2.0

223. Renversement latéral avec ¼ t. et salto av. gr.
Hdspr. sw. with ¼ t. a. salto fwd. t.
 Rondada con ¼ g. y mortal adelante agrupado.

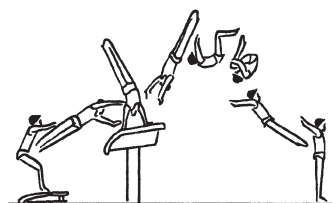

2.4

224. Renversement lat. avec ¼ t. et salto av. ca.
Handspring sw. w. ¼ t. a. salto fwd. p.
 Rondada con ¼ g. y mortal adelante en carpa.

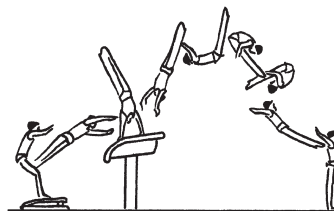

2.8

225. Renversement lat. avec ¼ t. et salto arr. gr.
Handspring sw. w. ¼ t. a. salto bwd. t.
 Rondada con ¼ g. y mortal atrás agrupado.
 (Tsukahara)



2.2

226. Tsukahara carpé.
Tsukahara piked.
 Tsukahara en carpa.



2.4

227. Tsukahara gr. avec ½ t.
Tsukahara t. with ½ t.
 Tsukahara agrupado con ½ g.



2.4

228. Renversement latéral avec ¼ t. et salto av. gr.
 avec ½ t. ou Tsukahara avec 1/1 t.
Hdspr. sw. w. ¼ t. a. salto fwd. t. w. ½ t. or Tsuk. t. w. 1/1 t.
 Rond. con ¼ g. y mortal ad. agr. con ½ g. o Tsuk. agr. con 1/1 g.



2.8 (Kasamatsu)

229. Tsukahara gr. avec 3/2 t. ou Kasamatsu gr.
 avec ½ t.
Tsukahara t. w. 3/2 t. or Kasamatsu t. ½ t.
 Tsukahara agrupado con. 3/2 g. o Kasamatsu agrupado con ½ g.



3.2

230. Tsukahara groupé avec 2/1 t.
Tsukahara t. with 2/1 t.
 Tsukahara agrupado con 2/1 g.



3.6 (Barbieri)

231.

232.

233.

234.

235.

236.

237.

238.

239.

240.

241.

242.

243.

EG II: Sauts avec ¼ ou ½ tour dans la 1ère phase d'envol - Handspring with ¼ or ½ turn in the 1st flight phase - Saltos con ¼ o ½ g. en la fase de vuelo

270. Tsukahara tendu.
Tsukahara stretched.
Tsukahara extendido.

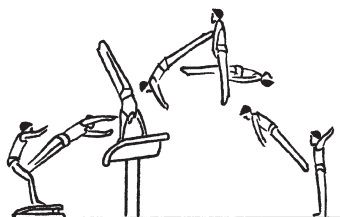

3.2

271. Tsukahara tendu avec ½ t.
Tsukahara str. with ½ t. or Hdspr. sw ¼ t. salto fwd str.
Tsukahara extendido con ½ g.

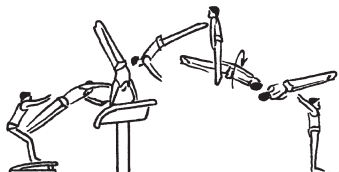

3.6

272. Tsukahara tendu a. 1/1 t. ou Kasamatsu t.
Tsukahara str. w. 1/1 t. or Kasamatsu str.
Tsukahara ext. con 1/1 g. o Kasamatsu ext.

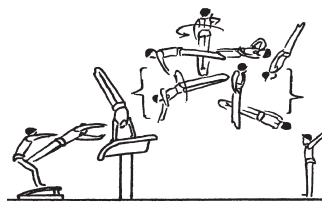

4.0

273. Kasamatsu tendu avec ½ t. ou Tsukahara tendu avec 3/2 t.
Kasamatsu str. with ½ t. or Tsukahara str. w. 3/2 t.
Kasamatsu extendido con ½ g. o Tsukahara extendido con 3/2 g.



4.4

274. Kasamatsu t. avec 1/1 t. ou Tsukahara t. avec 2/1 t.
Kasamatsu str. w. 1/1 t. or Tsukahara str. w. 2/1 t.
Kasamatsu ext. con 1/1 g. o Tsukahara ext. con 2/1 g.



4.8

(Akopian)

275. Kasamatsu tendu avec 3/2 t.
Kasamatsu str. with 3/2 t.
Kasamatsu extendido con 3/2 g.

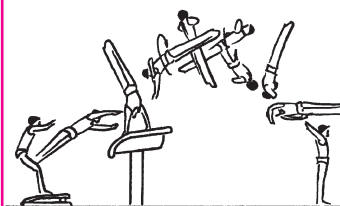

5.2

(Driggs)

276. Kasamatsu tendu avec 2/1 t.
Kasamatsu str. with 2/1 t.
Kasamatsu extendido con 2/1 g.

(López)



5.6

277. Kasamatsu tendu avec 5/2 t. ou Tsukahara tendu avec 7/2 t.
Kasamatsu str. with 5/2 t. or Tsukahara st. with 7/2 t.
Kasamatsu extendido con 5/2 g. o Tsukahara ext. con 7/2 g.

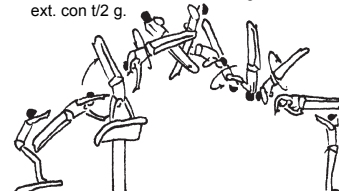

6.0

282.

283.

284.

285. Tsukahara avec salto arrière gr.
Tsukahara with salto bwd. t.
Tsukahara con mortal atrás agrupado.

(Yeo)



5.2

286. Tsukahara avec salto arrière carpe.
Tsukahara with salto bwd. piked.
Tsukahara con mortal atrás en carpa.

(Lu Yu Fu)

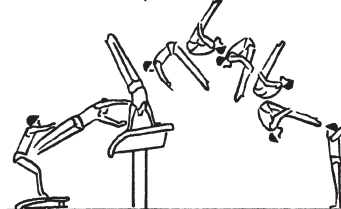

5.6

287. Tsukahara double salto arrière gr. avec 1/1 t.
Double Tsukahara with 1/1 twist.
Doble Tsukahara con 1/1 giro.

(Ri Se Gwang)

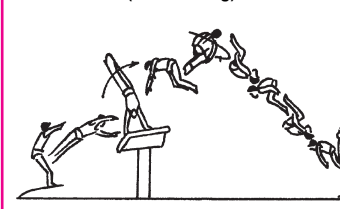

6.0

288.

289.

290.

291.

292.

293.

EG III: Sauts à partir de la rondade aussi ¼ t. - Round off entry vaults also ¼ t. with bwd. 2nd. flight phase - Saltos a partir de rondada tambien con ¼ g. con la 2ª fase at.

335. Rondade, renversement arrière.
Round off, handspring bwd.
Rondada, inversión atrás.

1.6

336. Rondade, renversement arrière avec ½ tour.
Round off, handspring bwd. with ½ turn.
Rondada, inversión atrás con ½ g.

1.8

337. Rondade, renversement arrière avec 1/1 tour.
Round off, handspring bwd. with 1/1 turn.
Rondada, inversión atrás con 1/1 g.

2.0

338. Rondade, renversement arrière et salto arr. gr.
Round off, hdspr. bwd. and salto bwd. t.
Rondada, inversión atrás y mortal atrás agr.
(Yurchenko)

2.2

339. Yurchenko groupé avec ½ t.
Yurchenko t. with ½ t.
Yurchenko agrupado con ½ g.

2.4

340. Yurchenko groupé avec 1/1 t.
Yurchenko t. with 1/1 t.
Yurchenko agrupado con 1/1 g.

2.8

341. Yurchenko groupé avec 3/2 t.
Yurchenko t. with 3/2 t.
Yurchenko agrupado con 3/2 g.

3.2

342. Yurchenko groupé avec 2/1 t.
Yurchenko t. with 2/1 t.
Yurchenko agrupado con 2/1 g.

3.6

343. Yurchenko carpé.
Yurchenko piked.
Yurchenko en carpa.

2.4

344.

2.4

345.

2.4

346.

2.8

347.

2.4

348.

2.4

349.

2.4

350.

2.4

351.

2.4

352.

2.8

352.

2.4

353.

2.4

354.

2.4

355.

2.4

356.

2.4

357.

2.8

EG III: Sauts à partir de la rondade aussi ¼ t. - Round off entry vaults also ¼ t. with bwd. 2nd. flight phase - Saltos a partir de rondada tambien con ¼ g. con la 2ª fase at.

370. Yurchenko tendu.
Yurchenko stretched.
Yurchenko ext.



371. Yurchenko tendu avec ½ t.
Yurchenko stretched with ½ t.
Yurchenko ext. con ½ g.



372. Yurchenko tendu avec 1/1 t.
Yurchenko stretched with 1/1 t.
Yurchenko extendido con 1/1 g.



373. Yurchenko tendu avec 3/2 t.
Yurchenko stretched with 3/2 t.
Yurchenko extendido con 3/2 g.

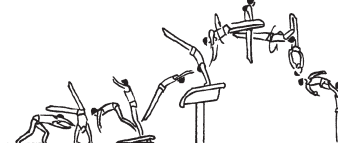

374. Yurchenko tendu avec 2/1 t.
Yurchenko stretched with 2/1 t.
Yurchenko extendido con 2/1 g.



375. Yurchenko tendu avec 5/2 t.
Yurchenko stretched with 5/2 t.
Yurchenko extendido con 5/2 g.

(Shewfelt)



3.2

3.6

4.0

4.4

4.8

5.2

376. Yurchenko tendu avec 3/1 t.
Yurchenko Stretched 3/1 t.
Yurchenko extendido con 3/1 g.

(Shirai - KIM Hee Hoon)



377.

378.

379.

380.

381.

5.6

382.

383.

384.

385. Yurchenko et salto arr. gr.
Yurchenko and salto bwd. t.
Yurchenko y mortal at. agr.

(Melissanidis)

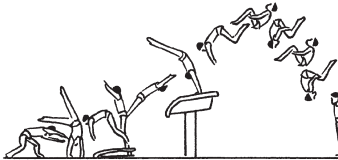

5.2

386. Melissanidis carpé.
Melissanidis piked.
Melissanidis en carpa.



5.6

387.

388.

389.

390.

391.

392.

393.

EG IV: Sauts à partir de la rondade avec ½ t. dans la 1ère. phase d'envol - Round off entry vaults with ½ t. in the 1st. flight phase - Saltos a partir de rondada con ½ g. en la 1ª fase de vuelo

450. Rondade, ½ t. et renversement avant.
Round off, ½ t. and handspring fwd.
Rondada, ½ g. paloma.

1.8

456. Rondade, ½ t. et renvs. av. et salto av. ca. avec ½ t.
Round off, ½ t. and hdspr. fwd. and salto fwd.
p. with ½ t.
Rondada, ½ g. paloma mortal en carpa con ½ g.
(Nemov)

3.4

462.

468.

451. Rondade, ½ t. et renversement av. avec ½ t.
Round off, ½ t. and hdspr. fwd. with ½ t.
Rondada, ½ g. paloma con ½ g.

2.0

457.

463.

469.

452. Rondade, ½ t. et renv. av. avec 1/1 t.
Round off, ½ t. and hdspr. fwd. with 1/1 t.
Rondada, ½ g. paloma con 1/1 g.

2.2

458.

464.

470.

453. Rondade, ½ t. et renversement av. et salto avant groupé.
Round off, ½ t. and hdspr. fwd. and salto fwd. tucked.
Rondada, ½ g. paloma mortal agrupado.

2.6

459.

465.

471. Rondade, ½ t. et renversement avant et salto avant tendu.
Round off, ½ t. and hdspr. fwd. and salto fwd. str.
Rondada, ½ g. paloma mortal adelante ext.

3.8

454. Rondade, ½ t. et renversement avant et salto av. groupé avec ½ t.
Round off, ½ t. and hdspr. fwd. and salto fwd. tucked with ½ t.
Rondada, ½ g. paloma mortal agrupado con ½ g.

3.0

460.

466.

472. Rondade, ½ t. et renversement avant et salto avant tendu a. ½ t.
Round off, ½ t. and hdspr. fwd. and salto fwd. str. with ½ t.
Rondada, ½ g. paloma mortal adelante ext. con ½ g.

4.2

(Hutcheon)

455. Rondade, ½ t. et renversement avant et salto avant carapé.
Round off, ½ t. a. hdspr. fwd. and salto fwd. p.
Rondada, ½ g. paloma doble mortal en carpa.

3.0

461.

467.

473. Rondade, ½ t. et renversement avant et salto avant tendu a. 1/1 t.
Round off, ½ t. and hdspr. fwd. and salto fwd. str. with 1/1 t.
Rondada, ½ g. paloma mortal adelante extendido con 1/1 g.

4.6

EG IV: Sauts à partir de la rondade avec ½ t. dans la 1ère. phase d'envol - Round off entry vaults with ½ t. in the 1st. flight phase - Saltos a partir de rondada con ½ g. en la 1ª fase de vuelo

474. Rondade, ½ t. et renversement avant et salto avant tendu a. 3/2 t.
Round off, ½ t. and hdspr. fwd. and salto fwd. stretched with 3/2 t.
 Rondada, ½ g. paloma mortal ad. ext. con 3/2 g.



5.0

475. Rondade, ½ t. et renversement avant et salto avant tendu a. 2/1 t.
Round off, ½ t. and hdspr. fwd. and salto fwd. stretched with 2/1 t.
 Rondada, ½ g. paloma mortal ad. ext. con 2/1 g.



5.4

476. Rondade, ½ t. et renversement avant et salto avant tendu avec 5/2 t.
Round off, ½ t. and hdspr. fwd. and salto fwd. str. with 5/2 t.
 Rondada, ½ g. paloma mortal ad ext con 5/2 g.
(Li Xiao Peng)



5.8

477.

478. Rondade, ½ t. et renversement av. et double salto avant groupé.
Round off, ½ t. a. hdspr. fwd. and double salto fwd. tucked.
 Rondada, ½ g. paloma doble mortal ad. agr.

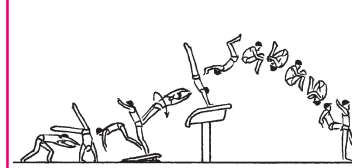

5.4

479.

480.

481.

482.

483.

484.

485.

486.

487.

488.

489.

490.

491.

492.

493.

494.

495.

496.

497.

EG V: Entrée Scherbo dans la 1ère. phase d'envol - Scherbo entry in 1st flight - Entrada Scherbo en la primera fase de vuelo

560. Rondade, saut arrière avec 1/1 t. et renversement arrière.
Scherbo entry to back handspring.
Entrada de Scherbo e inversión atrás.

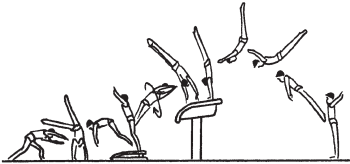

2.2

561. Rondade, saut arrière avec 1/1 t. et renversement arrière avec 1/2 tour.
Scherbo entry to back handspring with 1/2 turn.
Entrada de Scherbo e inversión atrás con 1/2 g.

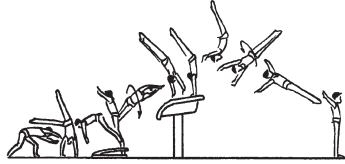

2.4

562. Rondade, saut arrière avec 1/1 t. et renversement arrière avec 1/1 tour.
Scherbo entry to back handspring with 1/1 turn.
Entrada de Scherbo e inversión atrás con 1/1 g.

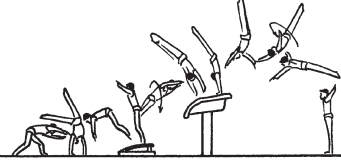

2.6

563. Rondade, saut arrière avec 1/1 t. et renversement arrière et salto arrière groupé.
Scherbo entry to salto bwd. tucked.
Entrada de Scherbo y mortal atrás agr.

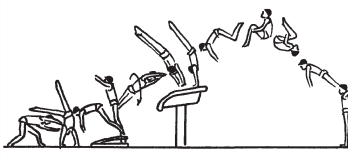

2.8

564. Rondade, saut arrière avec 1/1 t. et renversement arrière et salto arrière carpé.
Scherbo entry to salto bwd. piked.
Entrada de Scherbo y mortal atrás en carpa.

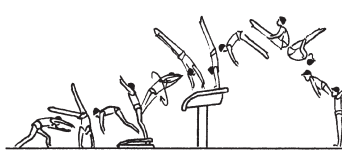

3.0

565. Rondade, saut arrière avec 1/1 t. et renversement arrière et salto arrière groupé avec 1/2 t.
Scherbo entry to salto bwd. tucked with 1/2 turn.
Entrada de Scherbo y mortal atrás agrupado con 1/2 g.

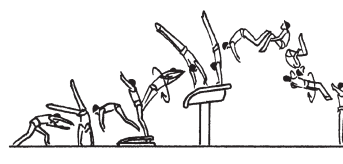

3.0

566. Rondade, saut arrière avec 1/1 t. et renversement arrière et salto arrière groupé avec 1/1 t.
Scherbo entry to salto bwd. tucked with 1/1 turn.
Entrada de Scherbo y mortal atrás agrupado con 1/1 g.

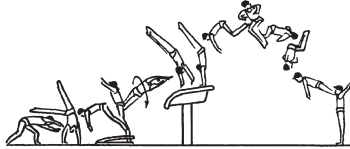

3.4

567. Rondade, saut arrière avec 1/1 t. et renversement arrière et salto arrière groupé avec 3/2 t.
Scherbo entry to salto bwd. tucked with 3/2 turn.
Entrada de Scherbo y mortal atrás agrupado con 3/2 g.



3.8

569.

570. Rondade, saut arrière avec 1/1 t. et renversement arrière et salto arrière tendu.
Scherbo entry to salto bwd. stretched.
Entrada de Scherbo mortal at ext.

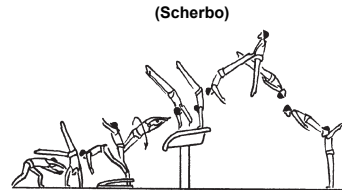

3.8

571. Scherbo avec 1/2 t.
Scherbo with 1/2 t.
Scherbo con 1/2 g.

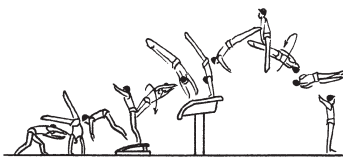

4.2

572. Scherbo avec 1/1 t.
Scherbo with 1/1 t.
Scherbo con 1/1 g.

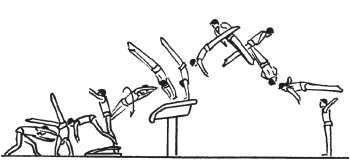

4.6

573. Scherbo avec 3/2 t.
Scherbo with 3/2 t.
Scherbo con 3/2 g.

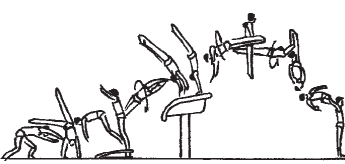

5.0

574. Scherbo avec 2/1 t.
Scherbo with 2/1 t.
Scherbo con 2/1 g.
(Shirai 3)

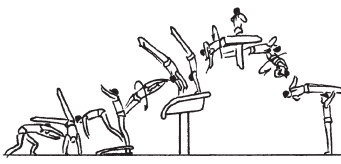

5.4

575. Scherbo avec 5/2 t.
Scherbo with 5/2 t.
Scherbo con 5/2 g.

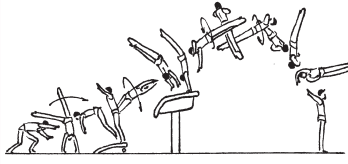

5.8

578.

4.0

579.

580.

581.

582.

583.

Section 14: Barres parallèles

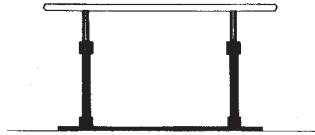

Hauteur: 180 cm à partir de l'arête supérieure du tapis, 200 cm du sol.

Article 14.1 Description de l'exercice

Pour illustrer les nombreuses possibilités de l'engin, un exercice libre moderne aux barres parallèles comprend avant tout des éléments d'élan et volants, tirés de tous les groupes d'éléments, avec différentes transitions entre les appuis et les suspensions.

Article 14.2 Contenu et règles spécifiques

Article 14.2.1 Remarques concernant la présentation de l'exercice

1. L'entrée ou la course d'élan doit commencer de la station avec les jambes jointes. L'exercice commence lorsque les pieds quittent le sol. Pour l'entrée, le gymnaste ne peut pas prendre un élan d'une jambe ou effectuer un pas. Les pieds doivent donc quitter le sol en même temps.
2. On autorise l'utilisation pour l'entrée d'un tremplin sur le tapis réglementaire.
3. Les pré-éléments ne sont pas permis. Le gymnaste ne peut exécuter aucun élément comportant une rotation de plus de 180° autour de l'un des axes du corps avant de saisir la barre ou les barres.
4. Le gymnaste ne doit inclure dans son exercice que des éléments qu'il peut exécuter en toute sécurité et qu'il maîtrise parfaitement du point de vue esthétique et technique.
5. Les exigences d'exécution et de composition de l'exercice aux barres parallèles sont les suivantes:
 - a) Les élanés en arrière à l'appui ou à l'appui brachial qui ne se terminent pas par une partie de valeur et à la fin desquels le gymnaste s'élanche dans la direction opposée en appui brachial ou en suspension seront déduits, exemples:
 - Élan en arrière en appui brachial pour passer à la bascule d'élan.
 - Élan en arr. à l'appui pour passer à l'établissement avant;
 - Élan en arrière à l'appui pour passer à la suspension.
 - Bascule d'élan à l'appui brachial ou à l'appui passager et revenir à l'appui brachial.
 - De l'appui tendu renversé, descendre en appui sur les épaules pour rouler en avant.
 - b) Ne sont pas permis des appuis supplémentaires d'une main pendant les éléments qui tournent autour d'un bras. Grands tours avec 360° ou plus, établissements en arrière avec tours,

Section 14: Parallel Bars

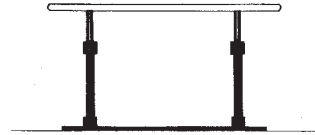

Height: 180 cm from top of mat, 200 cm from floor.

Article 14.1 Exercise Description

A contemporary parallel bar exercise consists predominantly of swing and flight elements selected from all available Element Groups and performed with continuous transitions through various hang and support positions in such a way as to reflect the full potential of the apparatus.

Article 14.2 Content and Construction

Article 14.2.1 Information about Exercise Presentation

1. The gymnast must initiate his Parallel Bar mount or his run-up from a still stand with legs together. The exercise begins the moment the feet leave the ground. Swinging with one leg or stepping into the mount is not permitted. The feet must leave the ground simultaneously.
2. A vaulting board placed at the height of the regulation landing mats is permitted for the mount.
3. Pre-elements are not permitted. This means that any element that rotates more than 180° around any body axis may not be performed prior to grasping the rail or rails with the hands.
4. The gymnast must include only elements that he can perform with complete safety and a high degree of aesthetic and technical mastery.
5. Additional execution and exercise construction expectations are:
 - a) Back swings in support or upper arm hang that do not lead to at least a value part but simply reverse direction and swing back down in or to a lower hang or support position are deducted, i.e.:
 - Back swing in upper arm hang, layaway to glide kip.
 - Back swing in support, layaway to front uprise.
 - Back swing in support, layaway to hang.
 - Glide kip to upper arm hang or to momentary support and lay back to upper arm hang.
 - From handstand, lower to shoulder roll forward.
 - b) No extra support is allowed during elements with turns on one arm support. Elements such as giant swing with turn, backward uprise with turn, forward uprise with full turn, Felge

Sección 14: Paralelas

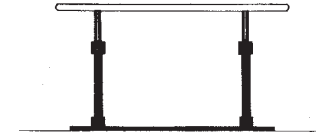

Altura: 180 cm desde el borde sup. de la colchoneta, 200 cm del suelo.

Artículo 14.1 Descripción del ejercicio

En un ejercicio de paralelas contemporáneo predominan los impulsos y elementos de vuelo seleccionados entre una gran variedad de grupos de elementos y realizados con transiciones continuas entre suspensiones y apoyos, de manera que refleje todo el potencial del aparato.

Artículo 14.2 Contenido y construcción

Artículo 14.2.1 Información sobre la presentación del ejercicio

1. El gimnasta debe subir a las paralelas mediante unos pasos o desde firmes con piernas juntas. El ejercicio comienza en el momento que los pies dejan el suelo. No se permite impulsar con una pierna o caminar hasta subir. Los pies deben dejar el suelo simultáneamente.
2. Se permite para la subir, un trampolín colocado sobre la colchoneta reglamentaria.
3. No se permiten elementos previos. Esto significa que no puede realizarse ningún elemento que gire más de 180° sobre cualquier eje del cuerpo antes de agarrarse a la banda o bandas.
4. El gimnasta debe incluir sólo elementos que pueda realizar con completa seguridad y un alto grado de dominio estético y técnico.
5. Las expectativas de ejecución y construcción del ejercicio son:
 - a) No están permitidos los impulsos atrás al apoyo o al apoyo braquial que no terminen con una parte de valor y al final de los cuales el gimnasta se lance en la dirección opuesta en apoyo braquial o en suspensión, deduciéndose por ejemplo:
 - Impulso atrás en braquial, bajar a kippe.
 - Impulso atrás en apoyo, a dominación por delante.
 - Impulso atrás en apoyo, a la suspensión.
 - Kippe a braquial o a apoyo momentáneo y volver al apoyo braquial.
 - Desde apoyo invertido, bajar al apoyo de hombros a rodar adelante.
 - b) No se permiten apoyos suplementarios de una mano durante los elementos de giro alrededor de un brazo como molinos con giros, dominación atrás con giros, dominación adelante

- établissements en avant avec tours, établissement av. en tournant en arrière avec tours, etc. doivent être considérés comme terminés quand un appui supplémentaire d'une main survient.
- c) Tous les éléments qui passent par la suspension suivis d'une bascule d'élan doivent être exécutés avec les jambes tendues.
- d) Les éléments ou les groupes des éléments suivants ne sont pas permis:
- Parties de maintien et éléments de force n'apparaissant pas dans les tableaux de difficultés.
 - Saltos et sorties de la suspension latérale sur un barre.
 - Saltos avec réception à l'appui brachial et/ou à l'appui bras fléchis pour les juniors.
- e) Les éléments exécutés sur une barre (Chiarlo, Piasecky, etc..) doivent être exécutés à l'ATR sur une barre avec les mains légèrement écartées. Une légère déviation des épaules / du corps est autorisée parce que la position des mains n'est pas naturelle. Une déduction sera appliquée pour écart excessif entre les mains et / ou déviation du corps.
- f) Dans tous les éléments Moy et grand tours à l'appui renversé, les jambes ne peuvent pas fléchir avant le passage du corps par l'horizontale
- g) La déduction pour manque d'extension avant la reprise après un salto est appliquée si l'extension (ouverture) n'est pas à l'horizontale (hauteur de la barre).
6. Voir aussi la liste complète des fautes et des déductions relatives à la présentation de l'exercice à la Section 8 et dans le tableau des déductions à l'article 14.3.

Article 14.2.2 Remarques concernant la note D

1. Les groupes d'éléments (EG) aux barres parallèles sont les suivants:
- I. Éléments en appui ou par l'appui sur les 2 barres.
 - II. Éléments qui commencent à l'appui brachial.
 - III. Éléments d'élan par la suspension sur 1 ou 2 barres et établissement avant en tournant en arrière.
 - IV. Sorties.
2. Remarques concernant la difficulté:
- a) Pour les éléments avec tours, les tours ne seront pas reconnus comme faisant partie de l'élément s'ils sont exécutés après la position d'appui renversé ou après un saut à l'appui renversé. Par exemple établissement av. en tournant en arrière avec dislocation et saut à l'appui renversé et tours ou grand tour arrière avec ½ tour sauté suivi de tours, etc.
- b) Sauf indication contraire, les éléments dont la reprise se fait intentionnellement à l'appui avec les bras fléchis ont le même numéro d'identification et la même valeur que les éléments correspondants dont la reprise se fait à l'appui brachial. Cependant, les éléments exécutés de l'appui avec les bras fléchis ont le même numéro d'identification et la même valeur que les éléments correspondants exécutés de l'appui ou par l'appui.
- c) A moins d'indication contraire dans les tableaux de difficultés, les éléments qui commencent ou se terminent en prise atypique (en supination ou en pronation) ont le même numéro

elements with turn, etc. will be considered finished where the extra support occurs.

- c) All elements in hang followed by kips must be executed with straight legs.
- d) The following elements or groups of elements are not permitted:
- Strength and hold elements that are not listed in the difficulty tables.
 - Saltos and dismounts from side hang on one bar.
 - Saltos with reception in upper arms and/or bent arms support for juniors.
- e) Elements performed to one bar (Chiarlo, Piasecky, etc..) must be executed to a handstand with hands slightly apart. A slight deviation of the shoulders/body is permitted because of the unnatural hand position. Deductions will be taken for excessive hand separation and/or body deviation.
- f) On all Moy and Giant bwd. swings, legs may not bend until body is horizontal.
- g) The deduction for lack of extension before regrasping after saltos means the extension (opening) should be at horizontal (bar height).
6. For a full list of errors and deductions governing Exercise Presentation, see Section 9 and the summary of deductions in Articles 9.4 and 14.3.

Article 14.2.2 Information about the "D score"

1. The Element Groups (EG) are:
- I. Elements in support or through support on 2 bars.
 - II. Elements starting in upper arm position.
 - III. Long swings in hang on 1 or 2 bars and underswings.
 - IV. Dismounts.
2. Information on difficulty value:
- a) For elements which include turns, the turns are not recognized as part of the element if the turn happens after the handstand position or after a hop to handstand. Examples: basket with inlocation and hop to handstand with turn or giant swing half turn with hop to handstand followed by turns.
- b) Unless otherwise indicated, elements that deliberately re-grasp in bent arm support are considered to have the same identification number and value as elements which re-grasp in upper arm hang. However, elements that are initiated from bent arm support are considered to have the same identification number and value as elements from or through support.
- c) Unless otherwise indicated in the difficulty tables, elements performed from or to unusual or rotated grip positions (supinated or pronated) have the same identification number and

con giros, quintas con giros, etc. se considerará acabada cuando se produzca el apoyo suplementario.

- c) Todos los elementos en suspensión seguidos de kipe deben ser ejecutados con las piernas extendidas.
- d) No se permiten los siguientes elementos o grupos de elementos:
- Partes de fuerza o de mantenimiento que no son identificados en la tabla de dificultad.
 - Mortales y salidas en suspensión lateral en una banda.
 - Mortales con recepción a braquial y/o al apoyo brazos doblados para júnior.
- e) Elementos ejecutados a una banda (Chiarlo, Piasecky, etc..) deben ejecutarse al apoyo invertido con las manos ligeramente separadas. Se permite una ligera desviación de los hombros/cuerpo porque es una posición de las manos no natural. Se deducirá por tener una separación excesiva de las manos y/o desviación del cuerpo .
- f) En todos los Moy y los molinos, las piernas no deben doblarse hasta que el cuerpo no este horizontal.
- g) La deducción de falta de extensión antes de agarrar las bandas después de los mortales significa que la extensión (apertura) debe ser a la horizontal (altura de las bandas).
6. Para una tabla de faltas y deducciones relativas a la presentación del ejercicio, ver capítulo 6 y el resumen de deducciones del artículo 14.3.

Artículo 14.2.2 Información sobre la nota D

1. Los grupos de elementos (EG) son:
- I. Elementos en apoyo o a través del apoyo sobre las 2 b.
 - II. Elementos que empiezan en posición braquial.
 - III. Elementos de impulso por la suspensión en 1 o 2 bandas y dominaciones adelante volteando atrás.
 - IV. Salidas.
2. Información relativa al valor de la dificultad:
- a) Para elementos en los que se incluyen giros, los giros no se reconocen como parte del elemento si aparecen después del apoyo invertido o después de un salto en apoyo invertido, ej.: Felge con dislocación y salto al apoyo invertido con giro o molino con medio giro con salto al apoyo invertido seguido de giros.
- b) A menos que se indique lo contrario, elementos que deliberadamente agarran con apoyo brazos doblados se consideran tienen el mismo número de identificación y valor que los elementos que agarran en braquial. Sin embargo, elementos que se inician desde apoyo brazos doblados se consideran tienen el mismo número de identificación y valor que los elementos desde o a través del apoyo.
- c) A menos que se indique lo contrario en la tabla de dificultad, los elementos ejecutados desde o por una posición inusual de presa con giro tienen el mismo número de identificación

d'identification et la même valeur que les éléments analogues qui commencent ou se terminent en prises normales.

- d) Les éléments formés par la combinaison d'éléments indépendants doivent être réalisés sans pause entre les éléments, dans le cas contraire ils reçoivent leurs valeurs indépendantes.
- e) Aux Qualifications et Finales aux agrès, pour la préparation des barres avant un exercice (durant l'échauffement ou la compétition) toute personne accréditée pour l'aire de compétition appartenant à la fédérations du gymnaste peut l'assister. Durant le concours individuel et les finales aux engins, un maximum de trois personnes (le gymnaste, entraîneur et une autre personne accréditée dans l'aire de compétition) peuvent être sur le podium pour préparer les barres.
3. Remarques et règles complémentaires:

- a) De nombreux éléments d'élan mènent à l'appui renversé sur une ou deux barres, ou sont définis ainsi. L'appui renversé à partir d'un élan ne doit pas être tenu, mais le gymnaste doit exécuter l'élément de façon à montrer qu'il aurait pu tenir l'appui renversé s'il l'avait voulu.
- b) Règle spéciale: Les éléments exécutés sur une barre ont la même valeur que sur deux barres, à l'exception des éléments connectés avec un élément du type Healy qui augmente d'une valeur (aussi chaque élément Healy augmente une valeur). Le maintien à l'appui renversé sur une barre est autorisé.
- c) Les éléments sur une barre ont une augmentation de la valeur en connexion avec un élément du type Healy seulement si cet élément a été réalisé sans faute grossière.
- d) Un élément jambes écartées qui se terminent sur une barre ne peuvent augmenter de valeur de difficulté, i.e. Tippelt, Arican, etc.
- e) Évaluation des éléments de type Makuts lorsqu'il y a une pause ou un arrêt dans la première partie de l'élément:

Performance	Jury D	Jury E
Pause après la 1 ^{ère} partie de l'élément	Accorder la valeur	-0.1 pour pause ou arrêt à l'ATR
Maintien une seconde après la 1 ^{ère} partie de l'élément (moins de 2 secondes)	Accorder la valeur	-0.3 pour pause ou arrêt à l'ATR
Maintien 2 secondes après la 1 ^{ère} partie de l'élément	Pas de valeur	-0.5 pour pause ou arrêt à l'ATR

Par exemple: Makuts à l'ATR avec maintien de moins d'une seconde après le $\frac{3}{4}$ Diamidov, puis $\frac{3}{4}$ Healy = Valeur E et -0.1 pour pause ou arrêt à l'ATR.

- f) Pour être reconnu comme un élément de type Healy, le Healy doit être exécuté avec un tour de 360° ou plus.

value as analogous elements performed from or to the usual grip position.

- d) Elements formed by combined independent elements must demonstrate no pause between elements, or they will receive their independent values.
- e) In the Qualifications or Team Finals, for preparation of the Parallel Bars prior to an exercise (during the one-touch warm-up and competition), any FOP accredited person from the federation of the gymnasts may assist. In the All-Around or Apparatus Finals, a maximum of three people (the competing gymnast, coach, and 1 other FOP accredited person may be on the podium to prepare the bars.
3. Additional information and regulations:

- a) Many swinging elements lead to or are defined to a handstand on one or two rails. The handstands from swing need not be held but the element must be performed in a manner that convincingly demonstrates that the handstand position could have been held if so desired.
- b) Special rule: Elements to one bar in cross support have the same value as done to two bars, except they increase by one value more when connected to Healy type elements (each Healy element also increases by one value)- hold is allowed in the one bar handstand.
- c) Elements to one bar upgrade the value if is connected to healy type elements, but only if the healy element is executed without large deduction.
- d) No straddle element to one bar can receive an increase in difficulty value, i.e. Tippelt, Arican, etc.
- e) How to evaluate Makuts type elements with a pause or stop during the first part of the element:

Performance	D-jury	E-jury
Pause after first part of element	Give value	-0.1 for Pausing or Stopping in Handstand
One second hold after first part of element (less than 2 seconds)	Give value	-0.3 for Pausing or Stopping in Handstand
Two second hold after first part of element	No value	-0.5 for Pausing or Stopping in Handstand

For example: Makuts to handstand with less than a one second hold after the $\frac{3}{4}$ Diamidov and then $\frac{3}{4}$ Healy = E value and -0.1 for Pausing or Stopping in handstand.

- f) All Healys must have 360° or more turns to be recognized as a Healy type element.

y valor de elementos análogos ejecutados desde o por una presa normal.

- d) Los elementos formados por combinación de elementos independientes no deben mostrar pausa entre ellos, o recibirán valores independientes.
- e) En calificación o final de equipos, para la preparación de las paralelas antes de un ejercicio (en el calentamiento o en la competición), puede ayudar al gimnasta cualquier persona acreditada en el área de competición de las federaciones de los gimnastas. En la competición individual o final por aparatos, pueden estar en el pódium un máximo de tres personas (el gimnasta que compite y entrenador y otra persona acreditada en el área de competición) para preparar las paralelas.
3. Información adicional y reglas:

- a) Muchos elementos de impulso llevan a o se definen al apoyo invertido en una o dos bandas. El apoyo invertido a impulso no necesita mantenerse, pero el elemento debe realizarse de manera que demuestre convincentemente que la posición de apoyo invertido se podría mantener si se deseara.
- b) Regla especial: Los elementos a una banda en apoyo transversal tienen igual valor que a dos bandas, exceptuando cuando se conecta con elementos del tipo Healy que se incrementan un valor (el elemento Healy también aumenta un grado su valor) - se permite la parada en el apoyo invertido en una banda.
- c) Los elementos a una banda aumentan de valor si se conectan con un elemento del tipo healy pero solo si este se realiza sin una deducción grande.
- d) Los elementos piernas abiertas a una banda no reciben incremento del valor de la dificultad, p.e. Tippelt, Arican, etc.
- e) Como evaluar los elementos del tipo Makuts con una pausa o parada durante la primera parte del elemento:

Ejecución	Jurado D	Jurado E
Pausa después de la primera parte del elemento	Con valor	-0.1 por pausa o parada en el apoyo invertido
Parar un segundo, después de la primera parte del elemento (menos de 2 seg.)	Con valor	-0.3 por pausa o parada en el apoyo invertido
Para dos segundos después de la primera parte del elemento	Sin valor	-0.5 por pausa o parada en el apoyo invertido

Por ejemplo: Makuts al apoyo inv. con una parada inferior a un segundo después de $\frac{3}{4}$ Diamidov y a continuación $\frac{3}{4}$ Healy = valor E y -0.1 por pausa o parada en el apoyo invertido.

- f) Todas las Healy deben tener un giro de 360° o más para ser reconocidas como elemento del tipo Healy.

Exemple: un élément en élan (valeur B minimum) à l'ATR sur une barre en position latérale exige un Healy (avec tour 450°) à l'appui pour obtenir la valeur E.

Remarque: ¾ Healy de la position latérale est un élément de valeur B et est dans la même case que l'Élément I.50.

- g) Exigences techniques souhaitées dans la réalisation du Bhavsar Cet élément doit être réalisé avec l'angle des épaules ouvert et le corps tendu à l'horizontale lors de la reprise des barres. Si le gymnaste reprend les barres avec une position du corps à plus de 45° par rapport à l'horizontale et/ou un angle de 90° au niveau des épaules, Aucune valeur ne pourra être accordée pour cet élément et une déduction pour faute grossière sera appliquée.

4. Répétitions spéciales:

- a) Éléments avec saut: l'exercice ne peut pas inclure plus d'une variation du même élément (dans un même groupe). Dans ce cas l'élément avec la plus haute valeur de difficulté sera pris en compte.

Exemples:

- Morisue gr.- Morisue ca.
- Belle gr.- Belle carpié.
- 5/4 Salto avant écarté à l'appui brachial - le même à l'appui fléchi ou 5/4 Salto avant écarté par l'appui à l'appui brachial ou directement à la suspension.

Pour plus de clarté, les éléments suivants sont tous inclus dans cette règle : III.47, III.58, III.59 et III.65.

- b) Maximum deux grand tours arrière à l'appui renversé (III. 21, 22, 28, 29 et 35).
- c) Maximum deux établissements avant en tournant en arrière à l'appui renversé (III. 106, 107, 108, 114, 119, 120, 123, 124, 130, 136).

5. Voir aussi les règles qui régissent la non-reconnaissance des éléments et les autres aspects de la note D à la section 9 et dans le tableau des déductions à les articles 9.4 et 14.3.

i.e. From a swing element (minimum B value) to handstand on one bar sideways, requires a Healy (450° turn) to support for an E value.

Note: A ¾ Healy, from sideways position, is a B value and same box as Element I.50.

- g) Performance expectation of Bhavsar. This element should be performed to regrasp with an open shoulder angle and straight body at horizontal. If the gymnast regrasps with a body position of more than 45° from horizontal and/or a 90° angle in the shoulder, no value will be given and a single large deduction will be taken.

4. Special repetitions:

- a) Elements with saltos: an exercise can not include more than one variation of the same element (within the same EG). In this case the element with the highest difficulty value will be counted for difficulty.

Some examples:

- Morisue tuck or Morisue pike.
- Belle tuck or Belle pike.
- 5/4 Salto fwd straddled to up. arm hang or to bent arm support or through support to hang/directly to hang.

For clarification, the following elements collectively are included III.47, III.58, III.59, and III.65 in this rule.

- b) Maximum two Giant Swings to handstand (III. 21, 22, 28, 29 & 35).
- c) Maximum two Basket Swings to handstand (III. 106, 107, 108, 114, 119, 120, 123, 124, 130,136).

5. For a further list of regulations governing non-recognition of elements and other aspects of the D score, see Section 7 and the summary of deductions in Articles 9.4 and 14.3.

p.e. Desde un elemento de impulso (mínimo valor B) al apoyo invertido en una banda lateral, requiere una Healy (giro de 450°) al apoyo para ser valor E.

Nota: Una ¾ Healy, desde la posición latéral, es un valor B y está en el mismo cuadro que el Elemento I.50.

- g) Expectativas de ejecución del Bhavsar (Elemento III.5) Este elemento debe ejecutarse agarrando con un ángulo de los hombros abierto y con el cuerpo extendido y horizontal. Si el gimnasta agarra con una posición del cuerpo de más de 45° desde la horizontal y/o un ángulo de 90° en los hombros, no se reconocerá el valor y se aplicará una deducción grande.

4. Repeticiones especiales:

- a) Elementos con mortales: un ejercicio no puede incluir mas de una variación del mismo elemento (en el mismo grupo). En este caso el elemento con el mayor valor contará para la dificultad.

Ejemplos:

- Morisue agrupado - Morisue en carpa.
- Belle agrupado - Belle en carpa.
- 5/4 mortal ad. piernas abiertas a braquial o al apoyo brazos doblados o a través del apoyo/directo a la suspensión.

Para clarificarlo, los siguientes elementos están incluidos en esta regla III.47, III.58, III.59, y III.65.

- b) Máximo dos molinos al apoyo invertido (III. 21, 22, 28, 29 y 35).
- c) Máximo dos felges al apoyo invertido (III. 106, 107, 108, 114, 119, 120, 123, 124, 130, 136).

5. Para mayor información con relación al no reconocimiento de los elementos y otros aspectos de la nota D, ver sección 9 o el resumen de deducciones en los artículos 9.4 y 14.3.

Article 14.3 Dédutions Spécifiques pour les barres parallèles

Jury D

Faute	Déduction
Dépassement du temps officiel d'échauffement (50").	0.30 de la note finale (Juge D1) pour la compétition individuelle ou 1.00 de la note de l'équipe pour la compétition d'équipes.

Jury E

Faute	Petite 0.10	Moyenne 0.30	Grossière 0.50
Entrée avec appel d'une jambe.		+	
Abaissement en arrière.		+	
Appui renversé sur 1 ou 2 barres non maîtrisé.	+		
Dans éléments type Chiarlo, écart excessif entre les mains et / ou déviation du corps (chaque fois) .	+	+	+
Pré-élément.			+
Marcher ou ajustements des prises à l'appui renversé.	+ Chaque fois		
Manque d'extension à la horizontale lors de la reprise après saut.	+	+	
Manque de contrôle avant la reprise après saut.		+	+
Départs de Moy et grands tours avec jambes fléchies avant le passage du corps à par l'horizontale.	+	+	
Après Bhavsar ou élém. similaire avec reprise des barres en susp. à l'horiz. enchaîner par une bascule avec jambes fléchies.		+	

Article 14.3 Specific Deductions for Parallel Bars

D Jury

Error	Deduction
Non respect of the official warm up time (50").	0.30 from the Final Score (D1 Judge) for individual competition or 1.00 from team score for team competition.

E Jury

Error	Small 0.10	Medium 0.30	Large 0.50
One leg step or swing on mount.		+	
Layaway on the back swing.		+	
Not controlled momentary handstand positions on 1 or 2 rails.	+		
Elements Chiarlo type, excessive hand separation and/or body deviation (each).	+	+	+
Pre-element.			+
Stepping or hands adjustments in handstand.	+ each time		
Lack of extension at horizontal regripping after saut.	+	+	
Uncontrolled regripping after saut.		+	+
Moy and giants, bend legs before horizontal body.	+	+	
After Bhavsar or similar horizontal regripping elements to hang glide kip with bend legs.		+	

Artículo 14.3 Deduciones específicas de paralelas

Jurado D

Falta	Deducción
No respetar el tiempo oficial de calentamiento (50").	0.30 de la nota final (Juez D1) en la comp. individual o 1.00 de la nota del equipo en la competición de equipos.

Jurado E

Falta	Pequeña 0.10	Media 0.30	Grande 0.50
Impulso de una pierna para subir.		+	
Corte de vuelo en los impulsos atrás.		+	
Falta de control momentáneo en los apoyos invertidos pasajeros en 1 o 2 bandas sin control.	+		
Elementos del tipo Chiarlo, excesiva separación de manos y/o desviación del cuerpo (cada vez).	+	+	+
Elemento previo.			+
Paso o ajuste de manos en apoyo invertido.	+ cada vez		
Falta de extensión en la horizontal del agarre después de los mortales.	+	+	
Agarre incontrolado después de los mortales.		+	+
Doblar piernas en los Moy y molinos antes de la horizontal	+	+	
Después de Bhavsar o elementos similares agarrando horizontalmente en la suspensión larga con piernas dobladas		+	

A = 0,1

B = 0,2

C = 0,3

D = 0,4

E = 0,5

F = 0,6 G = 0,7 H = 0,8

EG I: Éléments en appui ou par l'appui sur les 2 barres - Elements in support or through support on 2 bars - Elementos en apoyo o por el apoyo sobre dos bandas

1. Tout appui renversé sur 1 ou 2 b.(2 s.).
Any handstand on 1 or 2 rails (2 s.).
Todo apoyo invertido en 1 o 2 bandas (2 s.).

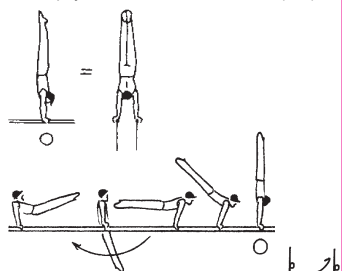

b b

2. De l'appui bras fléchis, établis. av. et sauté avec 1/2 t. à l'appui.
Bent arm swing fwd. to hop 1/2 t. to sup.
Del apoyo flex. dominación adelante y salto con 1/2 g. al apoyo.
(Kato)

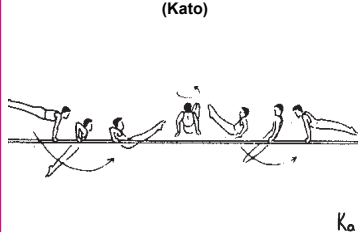

Ka

3. Demi-tour en avant à l'appui renversé (sur 1 ou 2 barres).
Stützkehr fwd. to hdst.(to 1 or 2 bars).
Stützkehre adelante al apoyo invertido (en 1 o 2 bandas).

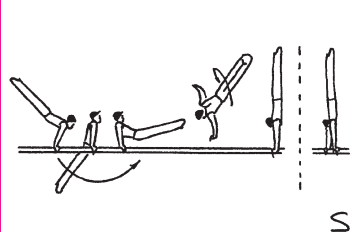

S

4. 5. 6.

7. Toutes les équerres (2 s.).
Any L-sit on 1 or 2 rails (2 s.).
Cualquier ángulo (2 s.).

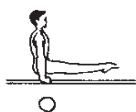

L

8. Élan en avant avec 1/1 t. à l'appui brachial.
Swing fwd. w. 1/1 t. to up. arm hang.
Impulso adelante con 1/1 g. al apoyo braquial.
(Carminucci)

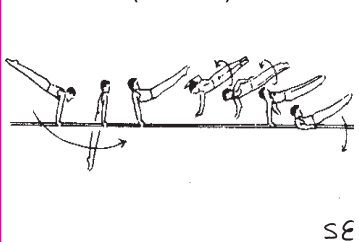

SE

9. Passer les jambes éc. en arr. directement à la suspension.
Straddle cut bwd. directly to hang
Pasar las p. ab. atrás directamente a la susp.
(Babos)

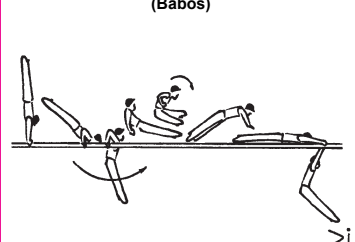

>i

10. Demi-tour en av. ou salto en arr. à l'appui renvs. lat. sur 1 b. (aussi av. 1/4 t. ou 1/4 à l'appui renvs.).
Stützkehr fwd. or salto bwd. to hdst. sideways on 1 rail (also with additional 1/4 or 1/4 turn to hdst.).
Stützkehre ad. o mortal atrás al apoyo inv. lat. sobre 1 brazo (también con 1/4 o 1/4 g. al apoyo inv.).
(Bilozherchev - Peters) (Dimic)

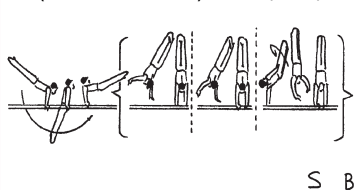

S B

13. Passer les jambes écartées en avant à l'appui ou l'équerre (2 s.).
Straddle cut fwd. to support or L-sit (2 s.).
Pasar las p. ab. ad. al apoyo o a ángulo (2 s.).

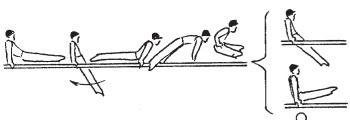

>L

14. Passer jambes éc. en arr. à l'appui renversé.
Straddle cut bwd. to hdst.
Pasar las p. abiertas atrás al apoyo invertido.

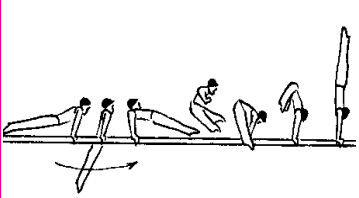

>b

15. Diamidov avec 1/2 tour à l'appui brachial.
Diamidov and 1/2 tour to upper arms.
Diamidov con 1/2 giro a braquial.
(Salazar)

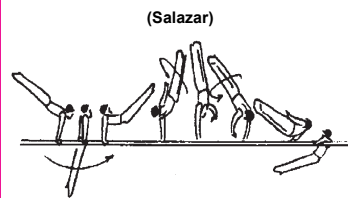

dE

16. 1/4 Diamidov et sauté en app. dorsal à la susp. latérale
1/4 Diamidov and rear vault to side hang on 1 bar.
1/4 Diamidov y salto dorsal a la suspensión lat.

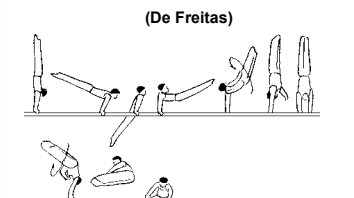

Df

19. Passer jambes écartées en arrière à l'appui.
Straddle cut bwd. to support.
Pasar las piernas abiertas atrás al apoyo.



>

20. Passer jambes écartées en arrière et salto av. à l'appui brachial.
Strad. cut bwd. and salto fwd. to up. arm hang.
Pasar las piernas abiertas atrás y mortal ad. al apoyo braquial.

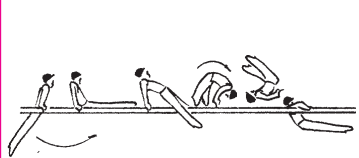

>x

21. Élan en av. 1/1 t. avec appui sur 1 bras à l'appui renversé.
Swing fwd. w. 1/1 t. on 1 arm to hdst.
Impulso ad. 1/1 g. con apoyo sobre 1 brazo al apoyo invertido.
(Diamidov)

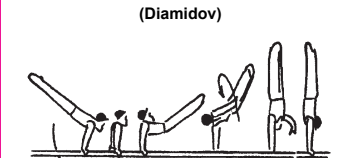











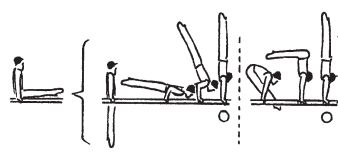
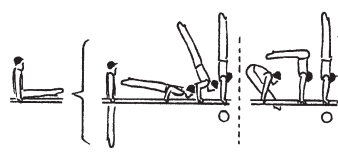
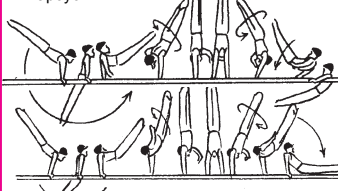
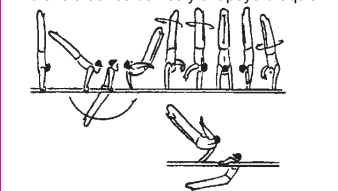
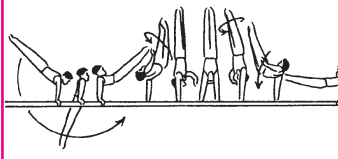
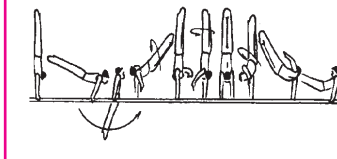
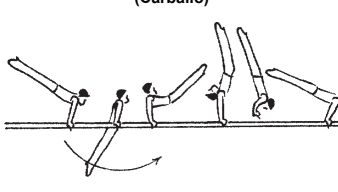
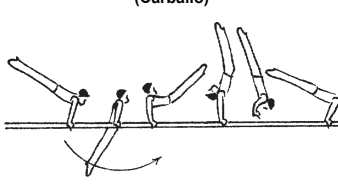
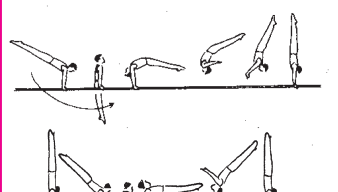
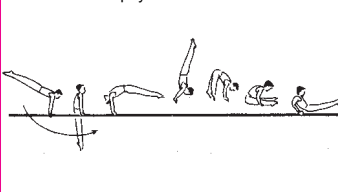

d d



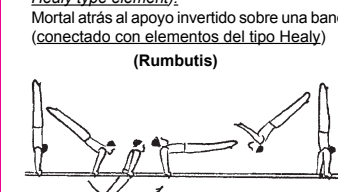

22. Diamidov avec 1/4 ou 1/2 t. à l'appui renversé.
Diamidov with 1/4 or 1/2 t. to hdst.
Diamidov con 1/4 o 1/2 g. al apoyo invertido.

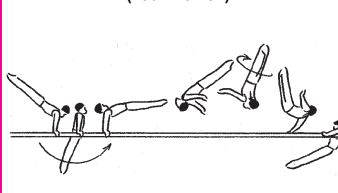
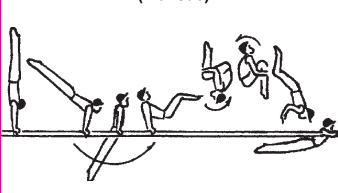
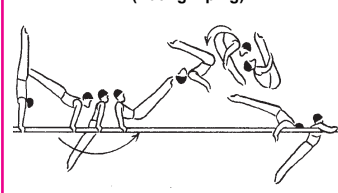

dE

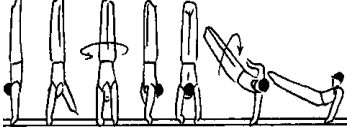
23. 24.

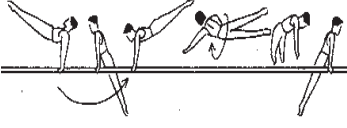
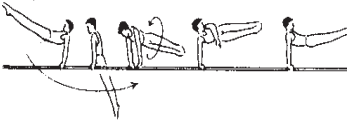
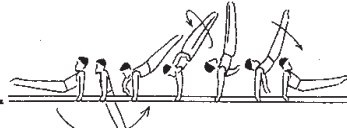
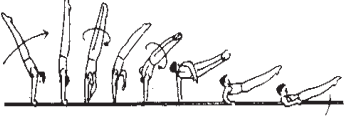
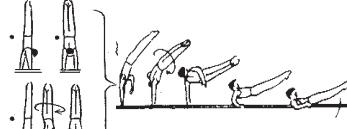
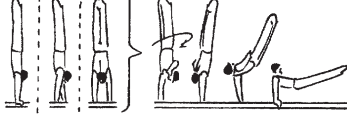
A = 0,1	B = 0,2	C = 0,3	D = 0,4	E = 0,5	F = 0,6 G = 0,7 H = 0,8
EG I: Éléments en appui ou par l'appui sur les 2 barres - Elements in support or through support on 2 bars - Elementos en apoyo o por el apoyo sobre dos bandas					
<p>25.</p> 	<p>26. S'élever corps t., bras fl. ou corps fl., bras t. à l'appui renversé, sur 1 ou 2 barres (2 s.) aussi j. écartées. Any press w. bent arm str. body, or str. arm bent body to hdst., on 1 or 2 rails (2 s.) also straddled. Elev. cuer. y b. flex. o cuer. flex. b. ext. al ap. inv., en 1 o 2 bandas (2 s.) también piernas ab.</p> 	<p>27. Makuts à l'appui brachial ou ¼ Diamidov ¼ Healy à l'appui. Makuts to upper arm hang or ¼ Diamidov ¼ Healy to support. Makuts a braquial o ¼ Diamidov ¼ Healy al apoyo.</p> 	<p>28. Demi-tour en avant avec 5/4 tour a l'a.t.r. sur un bras, et Healy à l'appui brachial. Swing forward with 5/4 t. on one arm through-hdst. and healy to up. arm. Impulso ad. con 5/4 g. al apoyo invertido en un brazo a través de healy al apoyo braquial.</p> 	<p>29. ¼ Diamidov et ¼ Healy sur l'autre main à l'appui. ¼ Diamidov & ¼ Healy on the other hand to supp. ¼ Diamidov y ¼ Healy en la otra mano al apoyo. (Makuts)</p> 	<p>30. Demi-tour en avant avec 5/4 tour a l'a.t.r. sur un bras, et Healy à l'appui. Swing forward with 5/4 t. on one arm through hdst. and healy to support. Impulso adelante con 5/4 g. al apoyo invertido en un brazo a través de healy al apoyo. (Zonderland)</p> 
<p>31.</p>  <p>(Carballo)</p>	<p>32. Élan en av. à l'appui renversé et saut à l'appui. Swing fwd. to hdst., hop to support. Impulso ad. al apoyo invertido y salto al apoyo.</p> 	<p>33. Salto arr. à l'appui renversé. Aussi arrivée sur 1 barre. Salto bwd to handstand. Also to one rail. Mortal atrás al apoyo invertido. También a una banda.</p> 	<p>34. Salto arrière avec passer les jambes écartées. en avant à l'appui. Salto backward with straddle cut to support. Mortal atrás con pase de piernas abiertas adelante al apoyo.</p> 	<p>35.</p> 	<p>36.</p> 
<p>37.</p> 	<p>38.</p> 	<p>39.</p> 	<p>40. Salto arrière à l'appui renversé sur 1 b. susp. (enchaîné avec des éléments de type Healy) Salto bwd to handstand 1 rail (connected to Healy type element). Mortal atrás al apoyo invertido sobre una banda (conectado con elementos del tipo Healy) (Rumbutis)</p> 	<p>41.</p> 	<p>42.</p> 
<p>43.</p> 	<p>44.</p> 	<p>45. Salto arrière avec ½ t. à l'appui. brachial. Salto bwd. with ½ t. to up. arm hang. Mortal atrás con ½ g. al apoyo braquial. (Toumilovich)</p> 	<p>46. Double salto arrière gr. à l'appui brachial. Double salto t. to up. arm hang. Doble mortal agrupado al apoyo braquial. (Morisue)</p> 	<p>47. Double salto arrière carpé à l'appui brachial. Double salto p. to up. arm hang. Doble mortal en carpa al apoyo braquial. (Huang Liping)</p> 	<p>48.</p> 

A = 0,1	B = 0,2	C = 0,3	D = 0,4	E = 0,5	F = 0,6 G = 0,7 H = 0,8
EG I: Éléments en appui ou par l'appui sur les 2 barres - Elements in support or through support on 2 bars - Elementos en apoyo o por el apoyo sobre dos bandas					
49.	<p>50. L'appui renversé ¼ t. et ¼ t. à l'appui. Hdst. with ¼ t. and fall back to sup. with ¼ t. Del apoyo invertido ¼ g. y ¼ g al apoyo.</p> 	<p>51. L'appui renversé. ¼ t. et ¼ t. à l'appui. Hdst. with ¼ t. and fall back to sup. with ¼ t. Del apoyo invertido ¼ g. y ¼ g al apoyo. (Brändström)</p> 	<p>52. 3/2 salto arrière avec ½ t. à l'appui brachial. 3/2 salto bwd. with ½ t. to up. arm hang. 3/2 mortal atrás con ½ g. al apoyo braquial. (Suarez)</p> 	53.	54.
55.	56.	<p>57. Demi-tour en arrière en pass. les jambes écartées en arrière à l'appui. Stützkehr bwd. with straddle cut bwd. to sup. Stützkehre atrás pasando las piernas abiertas atrás al apoyo.</p> 	58.	59.	60.
61.	<p>62. Demi-tour en arrière à l'appui. Stützkehr bwd. to support. Stützkehre atrás al apoyo.</p> 	<p>63. Demi-tour en arrière par l'appui renverse à l'appui. Stützkehr bwd. through hdst. to support. Stützkehre atrás por el apoyo inv. al apoyo. (Novikov)</p> 	64.	65.	66.
67.	<p>68. Healy à l'appui brachial (aussi de l'appui renverse sur 1 barre). Healy to upper arm hang (also from hdst. on 1 rail). Healy al apoyo braquial (también del apoyo invertido sobre 1 b.).</p> 	<p>69. Depuis un élément d'élan (min. B) l'appui renverse sur 1 b., Healy à l'appui brachial. Following a swing element (min. B) to hdst. on 1 rail, Healy to upper arm hang. Desde un elemento de impulso (mínimo B) al apoyo invertido sobre 1 banda, Healy al apoyo braquial.</p> 	<p>70. Healy à l'appui (aussi de l'appui renversé sur 1 barre). Healy to support (also from hdst. on 1 rail). Healy al apoyo (también del apoyo invertido sobre 1 b.). (Healy)</p> 	<p>71. Depuis un élément d'élan (min. B) à l'appui renv. sur 1 barre, Healy (360° ou plus) à l'appui. Following a swing element (min. B) to hdst on 1 rail, Healy (360° or more) to support. Desde un elemento de impulso (mínimo B) al apoyo invertido sobre 1 banda, Healy (360° o más) al apoyo. (Bejenaru)</p> 	72.

EG I : Éléments en appui ou par l'appui sur les 2 bars - Elements in support or through support on 2 bars - Elementos en apoyo o por el apoyo sobre dos bandas

<p>73.</p>	<p>74. Élané en arrière avec ½ t. sauté à l'appui renversé. <i>Swing bwd. with ½ t. hop to hdst.</i> Lanzarse atrás con ½ g. de salto al apoyo invertido.</p>	<p>75. Élané en arrière avec ¼ t. sauté à l'appui renversé. <i>Swing bwd. with ¼ t. hop to hdst.</i> Lanzarse atrás con ¼ g. de salto al apoyo invertido.</p>	<p>76. Élané en arrière avec 1/1 t. sauté à l'appui renversé. <i>Swing bwd. with 1/1 t. hop to hdst.</i> Lanzarse atrás con 1/1 g. de salto al apoyo invertido.</p> <p style="text-align: center;">(Gatson 1)</p>	<p>77. Gatson 1 avec ¼ t. à l'appui renversé, sur 1 b. et ¼ t. à l'appui renversé sur les 2 bars. <i>Gatson 1 with ¼ t to hdst. on 1 rail and ¼ t. hdst. on 2 rails.</i> Gatson 1 con ¼ g. al apoyo invertido sobre 1 b. y ¼ g. al apoyo invertido sobre 2 bandas.</p> <p style="text-align: center;">(Gatson 2)</p>	<p>78.</p>
<p>79. Tout appui renversé avec ½ t. avant (aussi avec 2 s.). <i>Any hdst. with ½ turn fwd. (also with 2 s.).</i> Todo apoyo invertido con ½ g. (también con 2 s.).</p>	<p>80. Tout 1/1 t. en appui renversé sur 2 bars. <i>Any 1/1 pirouette in hdst. on 2 rails.</i> Todo 1/1 g. en apoyo invertido sobre 2 bandas.</p>	<p>81.</p>	<p>82.</p>	<p>83.</p>	<p>84.</p>
<p>85. ½ t. arrière en appui renversé. (aussi avec 2 s.). <i>½ turn bwd. in handstand (also with 2 s.).</i> ½ g. atrás en apoyo invertido (también con 2 s.).</p>	<p>86. De l'appui renversé sur 1. barre, ½ ou ¼ t. avant ou arrière en appui renversé. <i>From hdst. on 1 rail, ½ or ¼ pir. fwd. or bwd. in hdst.</i> Del apoyo invertido sobre 1 banda ½ o ¼ g. adelante o atrás en apoyo invertido.</p>	<p>87.</p>	<p>88.</p>	<p>89.</p>	<p>90.</p>
<p>91.</p>	<p>92.</p>	<p>93. De l'appui renversé, salto av. à l'appui ou de l'appui renv. prises tourn., disloquer à l'appui. <i>From hdst., salto fwd to support or from hdst. with rotated grip, inlocate to support.</i> Del apoyo invertido, mortal adelante al apoyo invertido girando presa, bajando al apoyo.</p> <p style="text-align: center;">(Carballo 2)</p>	<p>94.</p>	<p>95. 5/4 salto av. écarté par appui à la suspension ou directement à la suspension. <i>5/4 salto fwd. strad. through support to hang or directly to hang.</i> 5/4 mortal ad. p. abiertas a través del apoyo a la suspensión o directamente a la suspensión.</p> <p style="text-align: center;">(Lee Chul Hon/Sasaki)</p>	<p>96.</p>

A = 0,1**B = 0,2****C = 0,3****D = 0,4****E = 0,5****F = 0,6 G = 0,7 H = 0,8****EG I: Éléments en appui ou par l'appui sur les 2 barres - Elements in support or through support on 2 bars - Elementos en apoyo o por el apoyo sobre dos bandas**

97.

98. 5/4 salto av. groupé ou carpé à l'appui brachial.
5/4 salto fwd. t. or p. to upper arm hang.
5/4 mortal adelante agrupado o en carpa al apoyo braquial.

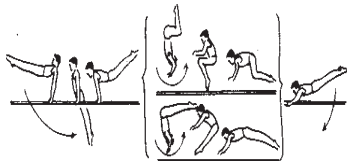

99. Salto avant à l'appui.
Salto fwd to support.
Mortal adelante al apoyo.



100. 5/4 salto avant écarté à l'appui brachial.
5/4 salto fwd. straddled to up. arm hang.
5/4 mortal adelante piernas abiertas al apoyo braquial.



101. 5/4 salto avant écarté à l'appui bras fléchi.
5/4 salto fwd. strad. to bent arm sup.
5/4 mortal adelante piernas abiertas al apoyo brazos flexionados.

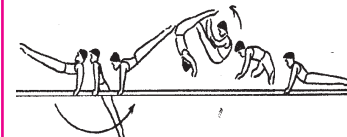

102.

103.

104. Salto avant groupé ou carpé avec 1/4 t. à la suspension latérale sur 1 barre.
Salto fwd. t. or p. with 1/4 t. to hang on 1 rail.
Mortal adelante agrupado o en carpa con 1/4 a la suspensión lateral sobre 1 banda.

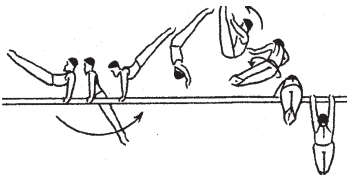

105. Salto avant groupé ou carpé à la suspension sur l'extrémité des barres.
Salto fwd. t. or p. to hang at the end of the bars.
Mortal adelante agrupado o en carpa a la suspensión sobre el extremo de las bandas.

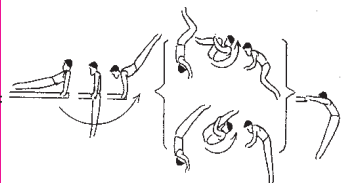

106. Double salto groupé avant à l'appui brachial.
Double salto fwd. t. to up. arm hang.
Doble mortal adelante agrupado al apoyo braquial.

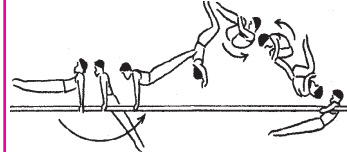

107. Double salto carpé avant à l'appui brachial.
Double salto fwd. p. to up. arm hang.
Doble mortal adelante en carpa al apoyo braquial.

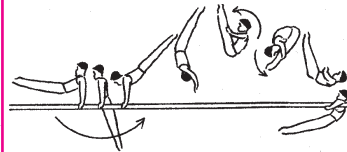

108.

109.

110.

111. 5/4 salto avant tendu à l'appui brachial.
5/4 salto forward str. to upper arm hang.
5/4 mortal adelante extendido al apoyo braquial.

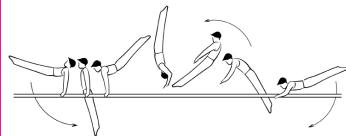

112.

113. Salto av. avec 1/1 t. à l'appui brachial.
Salto fwd. with 1/1 t. to up. arm hang.
Mortal con 1/1 g. al apoyo braquial.

(Urzica)

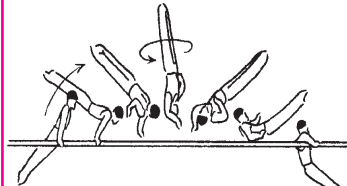

114.

115. Sur l'extrémité des barres, 1 cercle de jambes serrées ou écartées.
On end, 1 circle or flair.
En el extr. de las bandas, 1 molino o molino piernas abiertas.

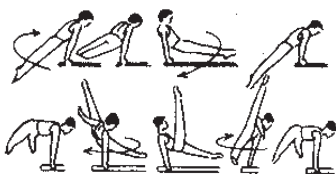

116. Au centre ou vers l'extrémité, 1 cercle de jambes serrées ou écartées.
In center or on end facing out, 1 circle or flair.
En el centro o hacia el exterior, 1 molino o molino piernas abiertas.



117. Sur l'extrémité des barres, double facial russe (360°).
On end, Russian wende swing (360°).
En el extremo de las bandas, doble rusa facial (360°).

(Delesalle)

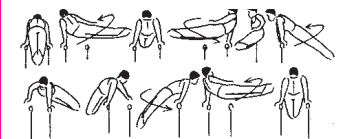

118.

119.

120.

A = 0,1

B = 0,2

C = 0,3

D = 0,4

E = 0,5

F = 0,6 G = 0,7 H = 0,8

EG I: Éléments en appui ou par l'appui sur les 2 barres - Elements in support or through support on 2 bars - Elementos en apoyo o por el apoyo sobre dos bandas

121.

122.

123. Tout cercle écarté à l'appui renversé.
Any flair to hdst.
Todo molino p. abiertas al apoyo invertido.

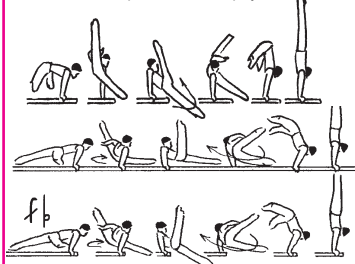

124.

125.

102.

127.

128.

129. Tout cercle éc. avec 1/2 t. à l'appui renversé.
Any flair with 1/2 t. to hdst.
Todo molino piernas abiertas con 1/2 g. al apoyo invertido.



130.

131.

132.

133.

134.

135.

136.

137.

138.

139.











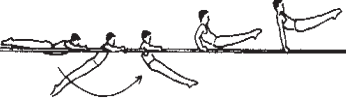
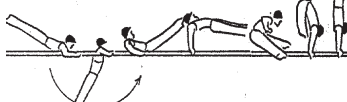

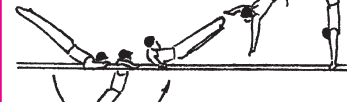

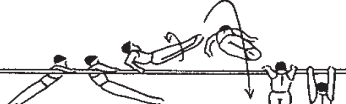
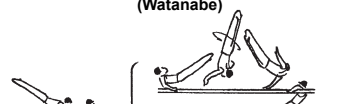

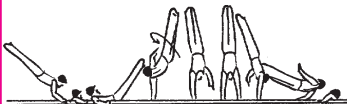



140.

141.

142.

143.

144.

A = 0,1	B = 0,2	C = 0,3	D = 0,4	E = 0,5	F = 0,6 G = 0,7 H = 0,8
EG II: Éléments qui commencent à l'appui brachial - Elements starting in upper arm position- Elementos que empiezan en posición braquial					
<p>1. Établissement en avant à l'appui. <i>Forward uprise to support.</i> Dominación ad. al apoyo.</p>  <p style="text-align: right;">+</p>	<p>2. Établissement en avant et passer les jambes en arrière l'appui renversé. <i>Fwd. uprise and straddle cut bwd to handstand.</i> Dominación adelante pasando las piernas atrás al apoyo invertido.</p>  <p style="text-align: right;">+> b</p>	<p>3. Établissement en avant et passer les jambes en arrière à la suspension. <i>Fwd. uprise and straddle cut bwd to hang.</i> Dominación adelante pasando las piernas atrás a la suspensión. (Muntean)</p>  <p style="text-align: right;">+> i</p>		<p>5. Établissement en avant avec 1/2 t. à l'appui renversé. <i>Fwd. uprise with 1/2 t. to handstand.</i> Dominación adelante con 1/2 g. al apoyo invertido.</p>  <p style="text-align: right;">+S</p>	<p>6. Établissement en avant avec Makuts à l'appui brachial. <i>Fwd. uprise to Makuts to support.</i> Dominación adelante con Makuts al apoyo. (Tsolakidis 1)</p>  <p style="text-align: right;">+Mk</p>
<p>7. Établissement en avant avec 1/4 t. à la suspension latérale sur une barre <i>Fwd. uprise with 1/4 t. to hang on 1 rail.</i> Dominación ad. con 1/4 g. a la suspensión lateral al exterior.</p>  <p style="text-align: right;">+ e</p>	<p>8. Rouler arrière avec 1/2 t. de l'appui brachial ou établis en avant et Kato sauté à l'appui. <i>Roll bwd. with 1/2 t. from up. arm. hang or Fwd. uprise to Kato hop to sup.</i> Rodar atrás con 1/2 g. desde el apoyo braquial o dominación ad. y Kato saltado al apoyo. (Watanabe)</p>  <p style="text-align: right;">+E</p>	<p>9. Rouler arrière avec 1/2 t. de l'appui brachial ou établis en avant et Kato sauté à l'appui. <i>Roll bwd. with 1/2 t. from up. arm. hang or Fwd. uprise to Kato hop to sup.</i> Rodar atrás con 1/2 g. desde el apoyo braquial o dominación ad. y Kato saltado al apoyo. (Watanabe)</p>  <p style="text-align: right;">+E</p>	<p>10.</p> 	<p>11. Établissement en avant avec Makuts à l'appui brachial. <i>Fwd. uprise to Makuts to upper arm.</i> Dominación adelante con Makuts a braquial.</p>  <p style="text-align: right;">+Mk</p>	<p>12. Établissement en av. avec Makuts à l'appui. <i>Fwd. uprise to Makuts to support.</i> Dominación adelante con Makuts al apoyo. (Tsolakidis 1)</p>  <p style="text-align: right;">+Mk</p>
<p>13.</p> 	<p>14. Rouler arrière à l'appui renversé avec bras tendus. <i>Roll bwd to handstand with straight arms.</i> Rodar atrás al apoyo invertido con brazos ext.</p>  <p style="text-align: right;">+ b</p>	<p>15.</p> 	<p>16.</p> 	<p>17. Établissement en avant avec 1/1 t. à l'appui renversé. <i>Fwd. uprise with 1/1 t. to handstand.</i> Dominación adelante con 1/1 g. al apoyo inv. (Richards)</p>  <p style="text-align: right;">+ d</p>	<p>18. Établissement en av. avec 3/2 t. à l'appui renv. <i>Fwd. uprise with 3/2 t. to handstand.</i> Dominación adelante con 3/2 g. al apoyo inv. (Tsolakidis 2)</p>  <p style="text-align: right;">+ d</p>
<p>19.</p> 	<p>20. Salto arrière et pass. les jambes avant à l'appui brachial. <i>Salto bwd. with strad. cut to up. arm hang.</i> Salto atrás pasando las piernas adelante al apoyo braquial.</p>  <p style="text-align: right;">+ e</p>	<p>21. Rouler arrière et pass. les jambes av. à l'appui. <i>Roll bwd. with strad. cut to support.</i> Rodar atrás y pasar las piernas adelante al apoyo.</p>  <p style="text-align: right;">+ e</p>	<p>22.</p> 	<p>23. Rouler arrière et salto arrière groupé à l'appui brachial. <i>Roll bwd with salto bwd tuck to upper arm hang.</i> Rodar atrás y mortal atrás agrupado al apoyo braquial. (Dimitrenko)</p>  <p style="text-align: right;">+ ll</p>	<p>24. Rouler arrière et salto arrière carpé à l'appui brachial. <i>Roll bwd with salto bwd piked to upper arm hang.</i> Rodar atrás y mortal atrás en carpa al apoyo braquial. (Li Xiaopeng)</p>  <p style="text-align: right;">+ ll</p>

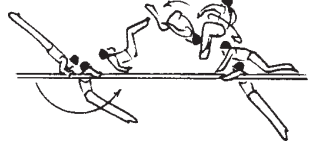
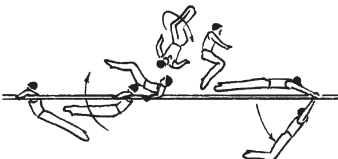
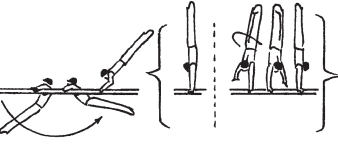
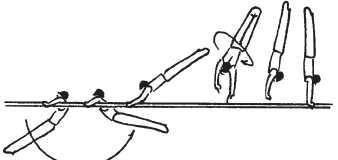
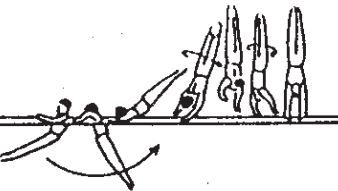
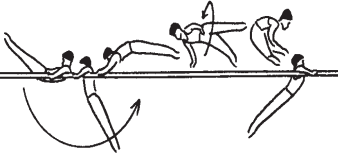
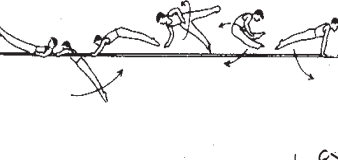
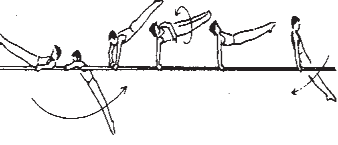
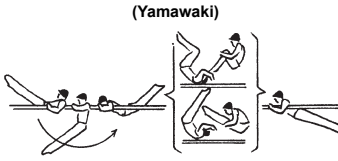
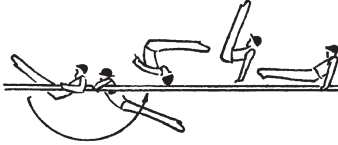
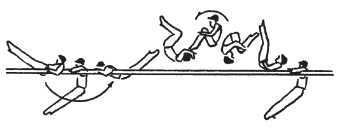
A = 0,1	B = 0,2	C = 0,3	D = 0,4	E = 0,5	F = 0,6 G = 0,7 H = 0,8
EG II: Éléments qui commencent à l'appui brachial - Elements starting in upper arm position- Elementos que empiezan en posición braquial					
25.	26.	27.	<p>28. Rouler arrière avec ½ t. gr. à l'appui brachial. Roll bwd. with ½ t. tuck to upper arm hang. Rodar atrás con ½ g. agrupado al apoyo braquial.</p> <p>(Harada)</p>  <p>● —+—</p>	<p>29. Rouler arrière avec ½ t. gr. à la susp. Roll bwd. with ½ t. tuck to hang. Rodar atrás con ½ g. agrupado a la suspensión.</p> <p>(Dalton)</p>  <p>—+—</p>	30.
31.	<p>32. Établissement arrière à l'appui renversement (aussi avant ½ t). Bwd. uprise to handstand (or w. ½ t). Dominación atrás al apoyo invertido (también con ½ g.).</p>  <p>—+—</p>	<p>33. Établissement arrière avec ½ t. sauté à l'appui renversé. Bwd. uprise with ½ t. hop to handstand. Dominación atrás con ½ g. saltar al apoyo invertido.</p>  <p>—+—</p>	<p>34. Établissement arrière avec ¼ t. sauté à l'appui renversé sur 1 barre. Bwd. uprise with ¼ t. hop to hdst. on 1 rail. Dominación atrás con ¼ g. saltar al apoyo invertido sobre 1 banda.</p>  <p>—+—</p>	35.	36.
37.	<p>38. Établissement arrière avec ½ t. et passer les jambes en arrière à l'appui brachial. Bwd. uprise with ½ t. and straddle cut bwd to upper arm hang. Dominación atrás con ½ g. y pasar las p. atrás al apoyo braquial.</p>  <p>—+—</p>	<p>39. Établissement arrière avec ½ t. et passer les jambes en arrière à l'appui. Bwd. uprise with ½ t. a. strad. cut bwd. to sup. Dominación atrás con ½ g. y pasar las piernas atrás al apoyo.</p>  <p>—+—</p>	40.	41.	42.
43.	<p>44. Établissement. arrière avec ½ t. à l'appui. Bwd. uprise with ½ t. to support. Dominación atrás con ½ g. al apoyo.</p>  <p>—+—</p>	<p>45. Établissement arrière et 5/4 salto avant groupé, carpé à l'appui brachial. Bwd. uprise and 5/4 salto fwd. t. to up.arm hang. Dominación atrás y 5/4 mortal adelante agrupado, en carpa al apoyo braquial.</p> <p>(Yamawaki)</p>  <p>● —+—</p>	<p>46. Établissement arrière et salto av. carpé à l'appui. Bwd. uprise and salto fwd. p. to sup. Dominación atrás y mortal adelante en carpa al apoyo.</p>  <p>—+—</p>	<p>47. Établissement arrière et double salto av. groupé à l'appui brachial. Bwd. uprise and double salto fwd. t. to up arm hang. Dominación atrás y double mortal adelante agrup. a braquial.</p>  <p>● —+—</p>	48.

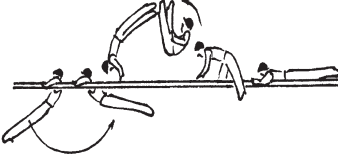

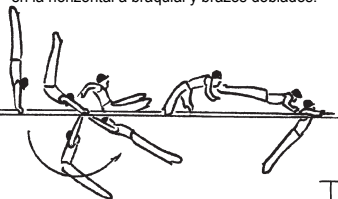
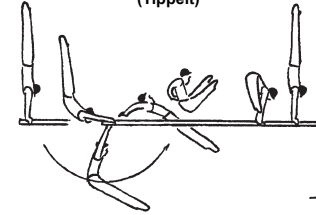
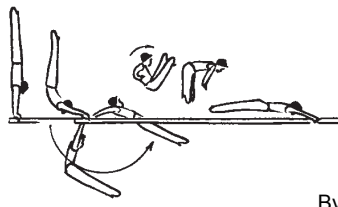
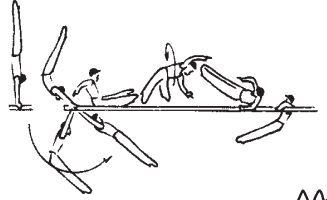
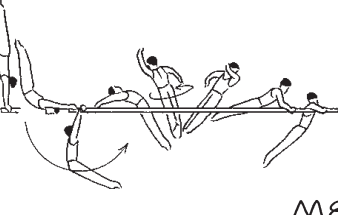
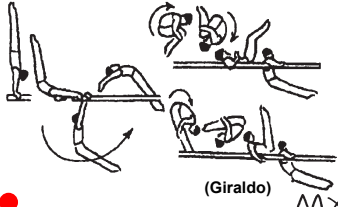
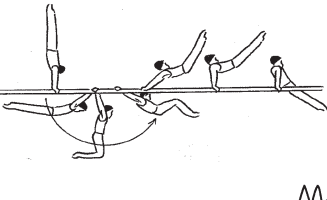
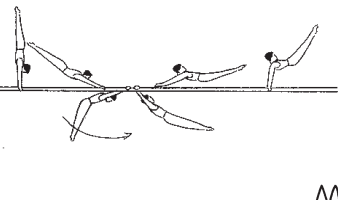
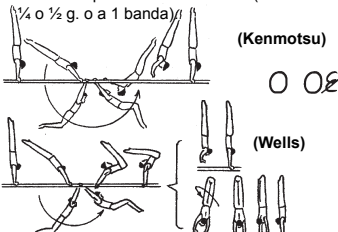
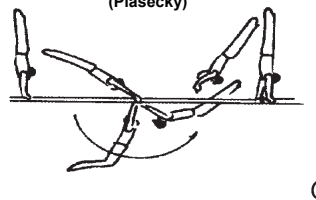

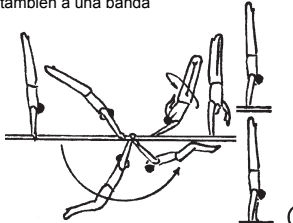
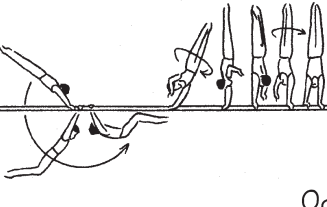
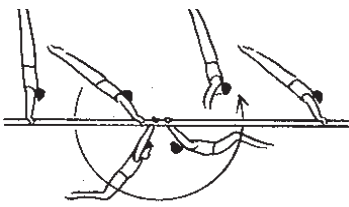
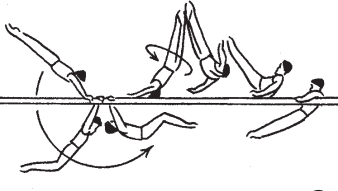
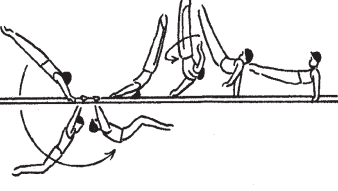
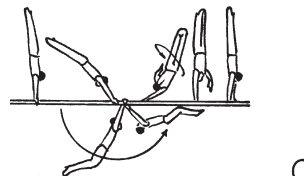
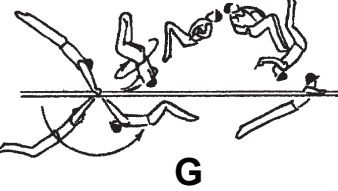
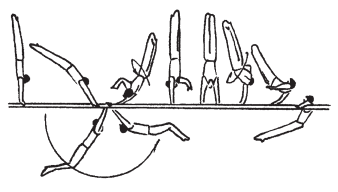
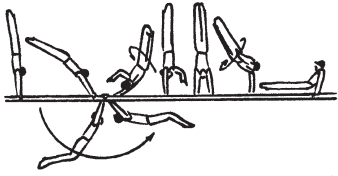
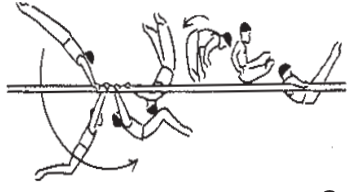
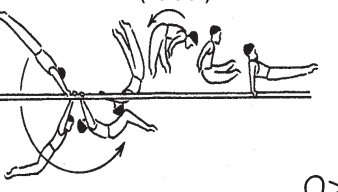
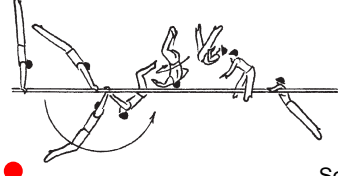

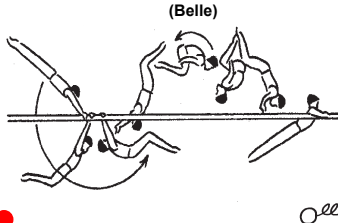
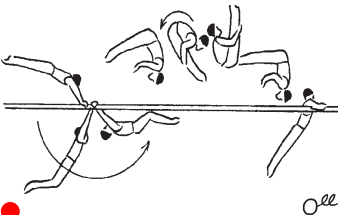
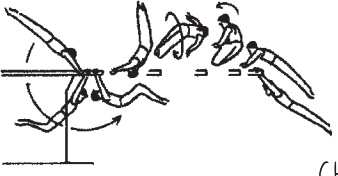
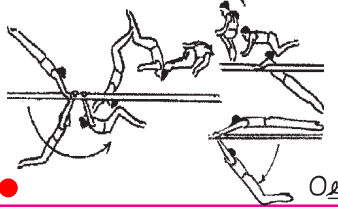
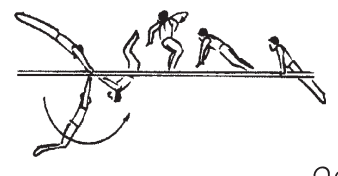
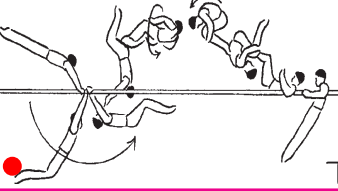
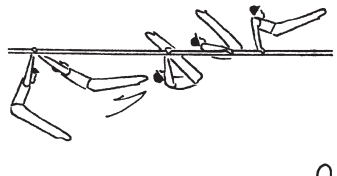
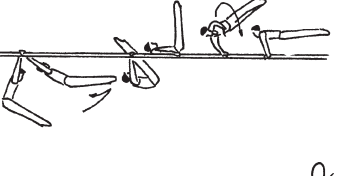
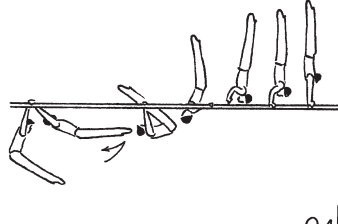
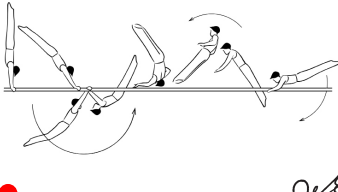
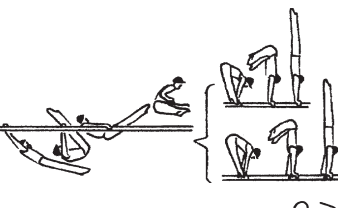

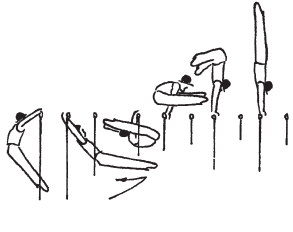
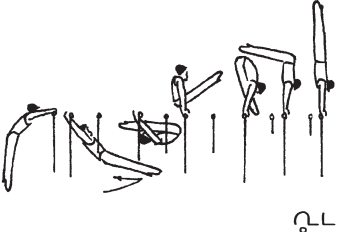
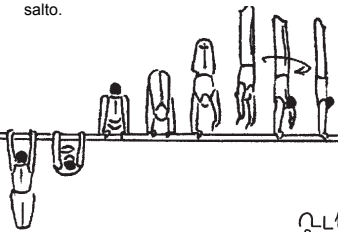
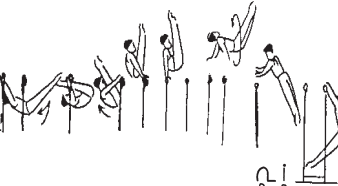
A = 0,1	B = 0,2	C = 0,3	D = 0,4	E = 0,5	F = 0,6 G = 0,7 H = 0,8
EG II: Éléments qui commencent à l'appui brachial - Elements starting in upper arm position- Elementos que empiezan en posición braquial					
49.	50.	51.	52.	53. Établissement arrière et 5/4 salto av. écarté à l'appui brachial. Bwd. uprise and 5/4 salto fwd. straddled to up. arm hang. Dominación atrás y 5/4 mortal adelante piernas abiertas a braquial. 	54.
55. Établissement arrière et passer les jambes écartées en avant à l'appui bras fléchis. Bwd. uprise and strad. cut or flank over to sup. bent arm. Dominación atrás pasando las piernas adelante al apoyo brazos flexionados. 	56. Établissement arrière et passer les jambes écartées en av. à l'appui bras tendus. Bwd. uprise and strad. cut or flank over to sup. str. arm. Dominación atrás pasando las piernas adelante al apoyo brazos extendidos. 	57.	58.	59. 	60.
61.	62.	63.	64.	65.	66.
67.	68.	69.	70.	71.	72.

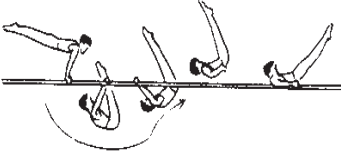
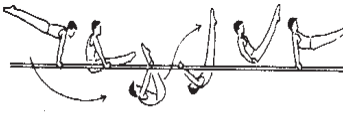
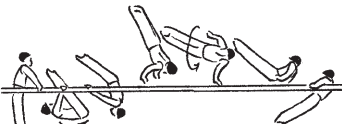
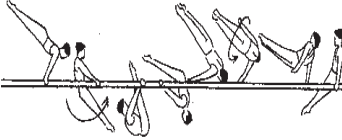
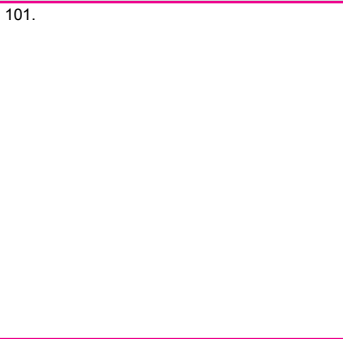
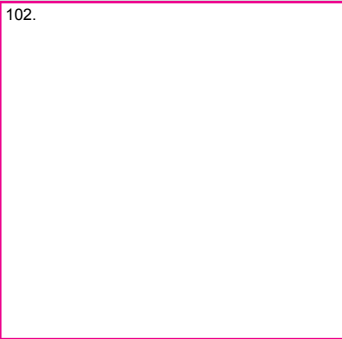

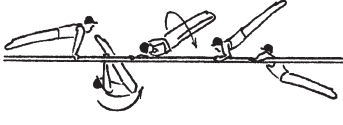
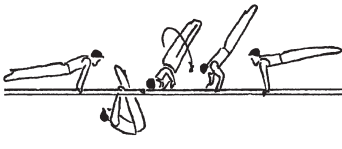
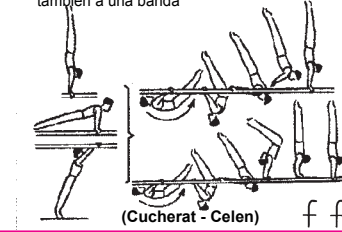
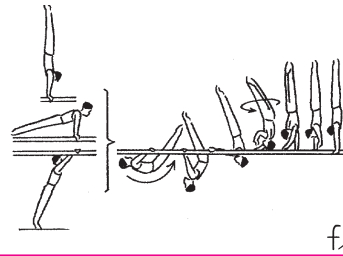
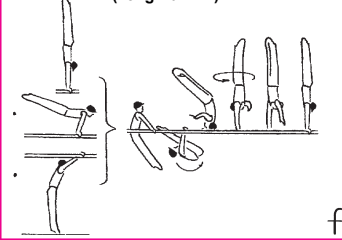
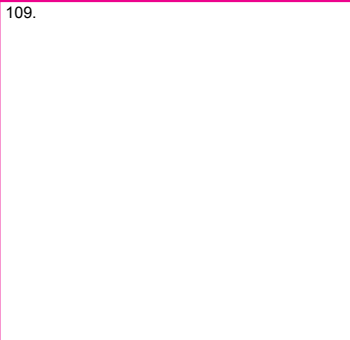

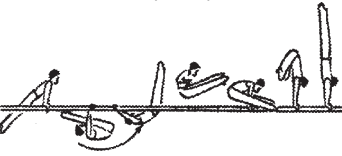

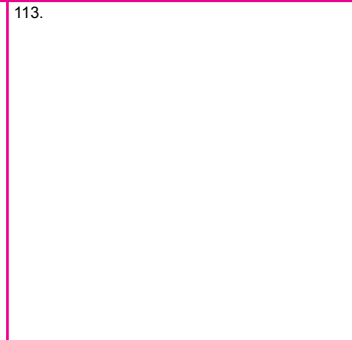
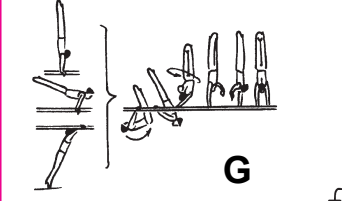
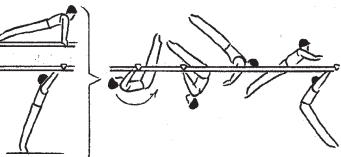
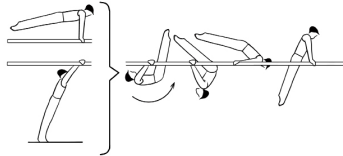
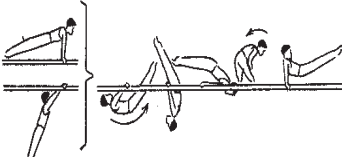
A = 0,1	B = 0,2	C = 0,3	D = 0,4	E = 0,5	F = 0,6 G = 0,7 H = 0,8
EG III: Éléments d'élans par la suspension sur 1 ou 2 barres et établissements en avant en tournant en arrière. - Long swings in hang on 1 or 2 bars and Underswings - Elementos de impulso por la suspensión sobre 1 o 2 bandas y dominaciones adelante volteando atrás.					
1.	2.	<p>3. Élan av. passer jambes écartées en arrière reprise à l'appui brachial corps tendu à l'horizontal ou bras fléchis. <i>Swing forward, straddle cut backward, and regrasp with straight body at horizontal to bent and upper arm.</i> Impulso adelante pase piernas atrás y agarre ext. en la horizontal a braquial y brazos doblados.</p>  <p style="text-align: right;">T</p>	<p>4. Moy carpé avec passer jambes écartées en arrière à l'appui renversé <i>Moy piked with straddle bwd to hdst.</i> Moy en carpa con pase de piernas abiertas atrás al ap. inv.</p> <p style="text-align: center;">(Tippelt)</p>  <p style="text-align: right;">T</p>	<p>5. Élan av. passe jamb. éc. en arr. corps tendu à l'horiz. <i>Swing forward, straddle cut backward, and regrasp with straight body at horizontal.</i> Imp. ad. pase piernas atrás y agarre ext. en la horiz.</p> <p style="text-align: center;">(Bhavsar)</p>  <p style="text-align: right;">Bv</p>	6.
7.	<p>8. Moy carpé en passant les jambes ec. en arrière avec 1/2 t. à l'appui brachial (aussi jambes serrées). <i>Moy piked with stradd. cut bwd. and 1/2 t. to up. arm hang (also legs together).</i> Moy en carpa con piernas abiertas 1/2 g., al apoyo braquial (también con piernas cerradas).</p>  <p style="text-align: right;">ME</p>	<p>9. Moy carpé avec 1/1 t. à l'appui brachial. <i>Moy piked with 1/1 t. to up. arm hang.</i> Moy en carpa con 1/1 g. al apoyo braquial.</p> <p style="text-align: center;">(Nolet)</p>  <p style="text-align: right;">ME</p>	<p>10. Moy et salto av. groupé, carpé ou écarté à l'appui brachial. <i>Moy and salto fwd. t., p. or strad. to upper arm hang.</i> Moy y mortal adelante agrupado, en carpa o piernas abiertas al apoyo braquial.</p>  <p style="text-align: right;">(Giraldo) M8</p>	11.	12.
13.	<p>14. Moy à l'appui jambes fléchies (aussi sans lâcher prises). <i>Moy to support bent legs (also without grip release).</i> Moy al apoyo piernas dobladas (también sin dejar las presas).</p>  <p style="text-align: right;">Mz</p>	<p>15. Moy à l'appui avec les jambes tendues (aussi sans lâcher prises). <i>Moy to support str. legs (also without grip release).</i> Moy al apoyo p. ext. (también sin dejar las presas).</p> <p style="text-align: center;">(Moy)</p>  <p style="text-align: right;">M</p>	16.	17.	18.
19.	20.	<p>21. Grand tour arr. à l'appui renv. ou avec dislocation avant (aussi av. 1/4 t ou 1/2 t. et sur 1 barre). <i>Giant swing bwd. to hdst. or with inlocation fwd. (also with 1/4 or 1/2 turn and to one rail).</i> Molino al ap. inv. o con disloc. ad. (también con 1/4 o 1/2 g. o a 1 banda)</p>  <p style="text-align: right;">(Kenmotsu) O Oε (Wells)</p>	<p>22. Grand tour arrière à l'a.t.r. sur une barre (enchâiné avec un élément de type Healy). <i>Giant swing bwd. to hdst. on one rail (connected to Healy type element).</i> Molino al apoyo invertido en una banda (conectado con un elemento del tipo Healy).</p> <p style="text-align: center;">(Plasecky)</p>  <p style="text-align: right;">O</p>	23.	24.

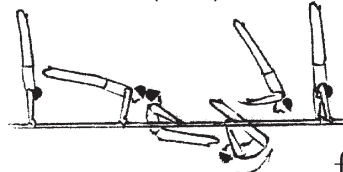
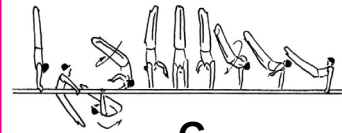
A = 0,1	B = 0,2	C = 0,3	D = 0,4	E = 0,5	F = 0,6 G = 0,7 H = 0,8
EG III: Éléments d'élans par la suspension sur 1 ou 2 barres et établissements en avant en tournant en arrière. - Long swings in hang en 1 or 2 bars and Underswings - Elementos de impulso por la suspensión sobre 1 o 2 bandas y dominaciones adelante volteando atrás.					
25.	26.	27.	<p>28. Grand tour arrière avec Diamidov à l'appui renversé, aussi sur 1 barre <i>Giant swg. bwd. with Diamidov to hdst., also to one rail.</i> Molino atrás con Diamidov al apoyo invertido., también a una banda</p>  <p style="text-align: right;">Od</p>	<p>29. Grand tour Diamidov avec ¼ or ½ à l'app. rev. <i>Giant swg. Diamidov with ¼ or ½ t. to hdst.</i> Molino Diamidov con ¼ or ½ al apoyo invertido.</p>  <p style="text-align: right;">Ode</p>	30.
31.	<p>32. S'abaisser avec salto arrière tendu à la suspension. <i>Swing down with salto bwd. str. to hang.</i> Bajarse con mortal atrás extensión a la suspensión.</p>  <p style="text-align: right;">Oif</p>	<p>33. Grand tour arrière avec ½ t. à l'appui brachial. <i>Giant swing bwd. with ½ t. to up. arm hang.</i> Molino atrás con ½ g. al apoyo braquial.</p> <p style="text-align: center;">(Gushiken)</p>  <p style="text-align: right;">Og</p>	<p>34. Grand tour arrière avec ½ t. à l'appui. <i>Giant swing bwd. with ½ t. to support.</i> Molino atrás con ½ g. al apoyo.</p> <p style="text-align: center;">(Marinitch)</p>  <p style="text-align: right;">Ma</p>	<p>35. Grand tour arr. avec Diamidov à l'app. rev. dans 1 barre (enchaîné avec un élément de type Healy). <i>Giant swg. bwd. with Diamidov to hdst. one rail (connected to Healy type element).</i> Molino at. con Diamidov al ap. inv. a una banda (conectado con un elemento del tipo Healy).</p>  <p style="text-align: right;">Odf</p>	<p>36. Belle avec 1/1 tour. <i>Belle with 1/1 turn.</i> Belle con 1/1 giro.</p> <p style="text-align: center;">(Quintero)</p>  <p style="text-align: right;">G Q</p>
37.	38.	39.	<p>40. Grand tour arrière avec Makuts à l'appui brachial. <i>Giant swing bwd. with Makuts to upper hang.</i> Molino atrás con Makuts a braquial.</p> <p style="text-align: center;">(Dauser)</p>  <p style="text-align: right;">OmK</p>	41.	<p>42. Grand tour arrière avec Makuts. <i>Giant swing bwd. with Makuts.</i> Molino atrás con Makutsl.</p> <p style="text-align: center;">(Baumann)</p>  <p style="text-align: right;">OmK</p>
43.	<p>44. Grand tour arrière avec pass. i. jambes écartées à l'appui brachial. <i>Giant swing bwd. w. strad. cut to up. arm hang.</i> Molino atrás con pase de piernas abiertas al apoyo braquial.</p>  <p style="text-align: right;">Oz</p>	45.	<p>46. Grand tour arrière avec pass. i. jambes écartées à l'appui ou bras fléchis. <i>Giant swing bwd. with straddle cut to support or bent arms support.</i> Molino atrás con pase de piernas abiertas al apoyo o brazos flex.</p> <p style="text-align: center;">(Korolev)</p>  <p style="text-align: right;">O></p>	<p>47. Grand tour arrière avec ½ pass. jambes écartées à l'appui brachial. <i>Giant swing bwd. with ½ t. and str. cut bwd. to up. arms.</i> Molino atrás con ½ g. y pasar piernas abiertas atrás a braquial.</p> <p style="text-align: center;">(Sosa)</p>  <p style="text-align: right;">So</p>	48.

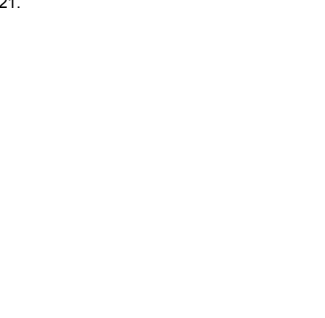
A = 0,1	B = 0,2	C = 0,3	D = 0,4	E = 0,5	F = 0,6 G = 0,7 H = 0,8
EG III: Éléments d'élans par la suspension sur 1 ou 2 barres et établissements en avant en tournant en arrière. - Long swings in hang en 1 or 2 bars and Underswings - Elementos de impulso por la suspensión sobre 1 o 2 bandas y dominaciones adelante volteando atrás.					
49.	50.	51.	52. Du grand tour arrière, double salto groupe à l'appui brachial. Fr. giant. sw. bwd., dbl. salto t. to up. arm hang. De molino atrás doble mortal agrupada al apoyo braquial. (Belle)  ● <i>ell</i>	53. Belle carpé. Belle piked. Belle en carpa.  ● <i>ellv</i>	54.
55.	56.	57. Grand tour arrière et salto carpé avec ½ t. à la suspension sur l'extrémité. Giant swing bwd. and salto with ½ t to hang on the end. Molino atrás y mortal en carpa con ½ g. a la suspensión sobre el extreme. (Chartrand)  Ch ●	58 Grand tour arrière et salto groupé ou carpé avec ½ t. à l'appui brachial ou suspension. Giant swing bwd. and salto with ½ t or p. to up. arm hang or hang. Molino atrás y mortal agrupado o en carpa con ½ g. al apoyo braquial o suspensión.  ● <i>Or</i>	59. Grand tour arrière et salto groupé ou carpé avec ½ t. à l'appui. Giant swing bwd. and salto with ½ t or p. to support. Molino atrás y mortal agrupado o en carpa con ½ g. al apoyo. (Torres)  ● <i>Or</i>	60. Grand tour arrière avec ½ t. et 3/2 salto avant à l'appui brachial. Giant swing bwd. with ½ t. and 3/2 salto fwd to up arm hang. Molino atrás con ½ g. y 3/2 mortal adelante a braquial. (Tanaka)  ● <i>Ta</i>
61. Bascule d'élan sur une ou deux barres. Glide kip one or two rails. Báscula de impulso una o dos bandas.  <i>l</i>	62. Bascule avec ½ t. à l'appui. Glide kip. with 1/2 t. to support. Báscula con ½ g. al apoyo invertido.  <i>l</i>	63. Bascule d'élan arrière à l'appui renversé. Glide kip bwd. to hdst. Báscula de impulso atrás al apoyo invertido.  <i>l</i> ●	64.	65. Grand tour arrière et salto tendu avec ½ t. à l'appui brachial. Giant swing bwd. and salto with ½ str to up. arm hang. Molino atrás y mortal ext. con ½ g. al apoyo braquial. (Fokin)  ● <i>OrE</i>	66.
67.	68. Bascule en passant les jambes écartées en arrière à l'appui renversé sur 1 ou 2 barre. Glide kip to strad. cut bwd. hdst. on 1 or 2 r. Báscula pasando piernas abiertas al apoyo invertido sobre 1 o 2 bandas.  <i>l</i> ●	69.	70.	71.	72.

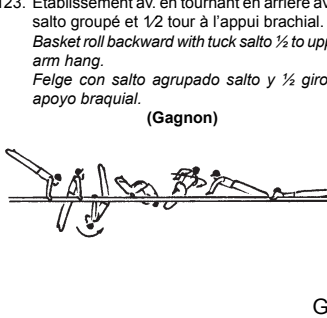
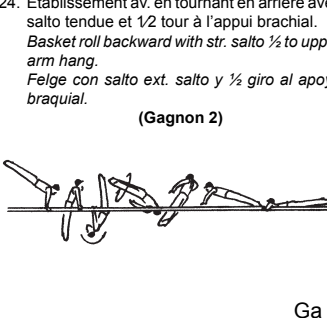
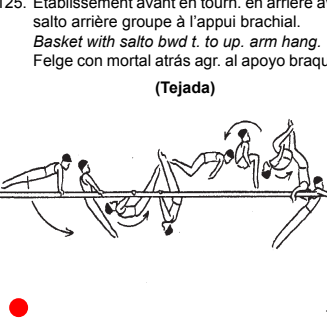
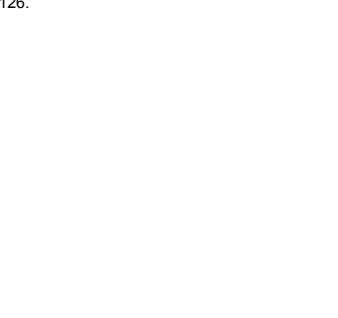
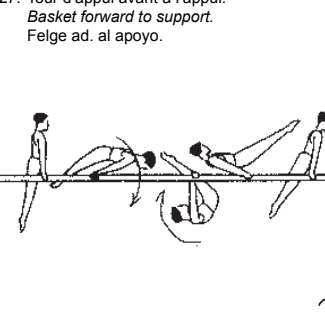
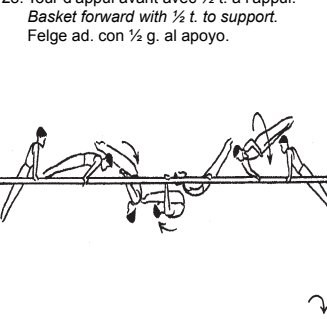
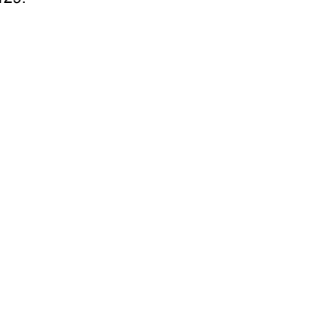
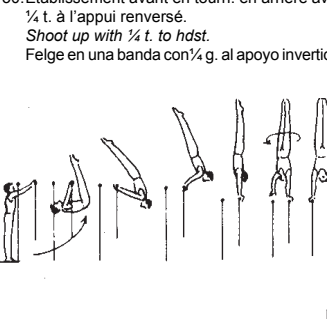
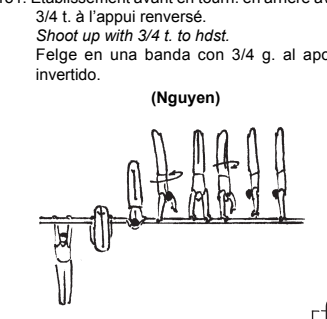
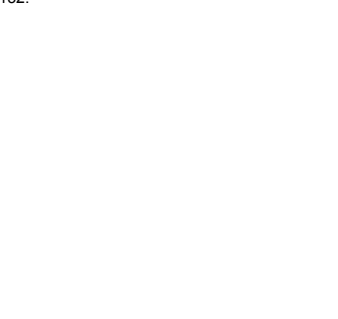
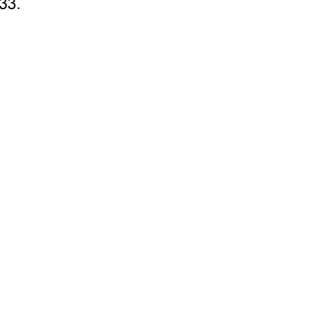
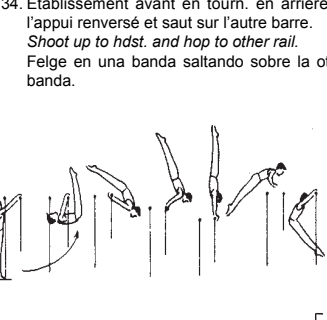
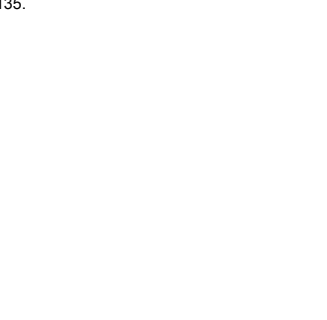
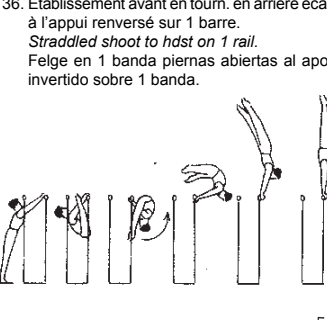
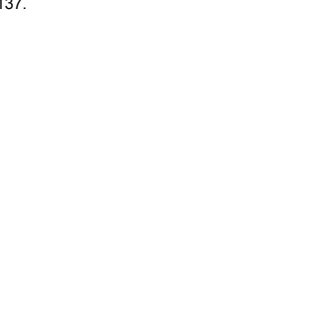
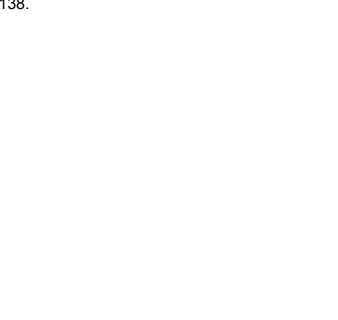
A = 0,1	B = 0,2	C = 0,3	D = 0,4	E = 0,5	F = 0,6 G = 0,7 H = 0,8
EG III: Éléments d'élans par la suspension sur 1 ou 2 barres et établissements en avant en tournant en arrière. - Long swings in hang en 1 or 2 bars and Underswings - Elementos de impulso por la suspensión sobre 1 o 2 bandas y dominaciones adelante volteando atrás.					
73.	74. Bascule d'élan sur 1 barre par l'équerre jambes écartées à l'appui renversé. <i>Glide kip one rail through L-sit strad. to hdst.</i> Báscula de impulso en una banda piernas abiertas al apoyo invertido. 	75. Bascule d'élan par l'équerre jambes serrées à l'appui renversé <i>Glide kip through L-sit p. to hdst.</i> Báscula de impulso por el lat. al ap. invertido. 	76. Bascule d'élan par l'équerre jambes serrées à l'appui renversé et saut avec 3/4 t. ou plus. <i>Glide kip through L-sit p.to hdst. and hop with 3/4 t or more.</i> Báscula de imp. por el lat. al apoyo invertido y salto. 	77.	78.
79.	80. Bascule d'élan par l'équerre jambes lev. vert. et saut avec 1/2 t. à la suspension sur l'autre barre. <i>Glide kip through V-sit and hop 1/2 turn to hang on other rail.</i> Báscula de impulso por el lateral p. lev. vertical y salto con 1/2 g. a la susp. sobre la otra banda. (Li Donghua) 	81.	82.	83.	84.
85.	86.	87.	88.	89.	90.
91.	92.	93.	94.	95.	96.

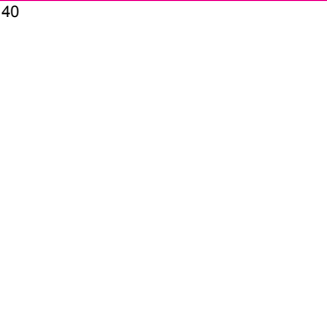
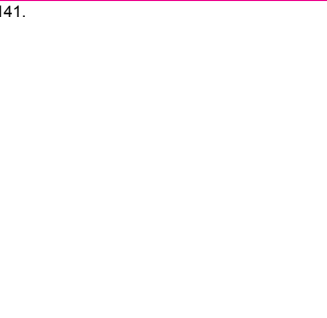
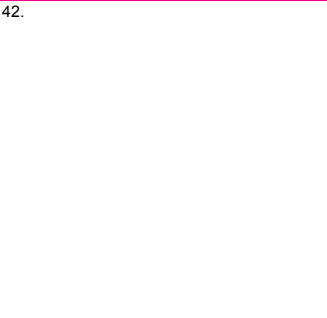
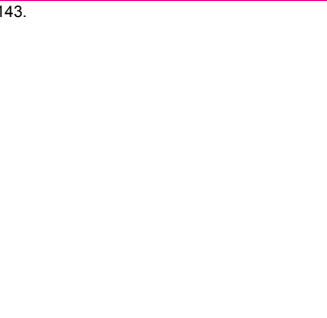
A = 0,1	B = 0,2	C = 0,3	D = 0,4	E = 0,5	F = 0,6 G = 0,7 H = 0,8
EG III: Éléments d'élans par la suspension sur 1 ou 2 barres et établissements en avant en tournant en arrière. - Long swings in hang en 1 or 2 bars and Underswings - Elementos de impulso por la suspensión sobre 1 o 2 bandas y dominaciones adelante volteando atrás.					
<p>97. Bascule allemande à l'appui brachial. <i>Cast to upper arm hang.</i> Ballestón alemán a braquial.</p>  <p style="text-align: right;">U</p>	<p>98. Bascule allemande à l'appui. <i>Cast to support.</i> Ballestón alemán al apoyo.</p>  <p style="text-align: right;">U!</p>	<p>99. Établissement. avant en tournant en arrière avec ½ t. à l'appui brachial. <i>Felge with ½ t. to upper arm hang.</i> Dominación adelante volteando atrás con ½ g. a braquial.</p>  <p style="text-align: right;">f</p>	<p>100. Établissement avant en tournant en arrière avec ½ t. à l'appui. <i>Felge with ½ t. to rear support.</i> Felge con ½ g. al apoyo por detrás.</p>  <p style="text-align: right;">f!</p>	<p>101.</p> 	<p>102.</p> 
<p>103.</p> 	<p>104. Bascule allemande avec ½ t. à l'appui brachial. <i>Cast with ½ t. to up. arm hang.</i> Ballestón alemán con ½ g al apoyo braquial.</p>  <p style="text-align: right;">Uε</p>	<p>105. Bascule allemande avec ½ t. à l'appui. <i>Cast with ½ t. to support.</i> Ballestón alemán con ½ g. al apoyo.</p>  <p style="text-align: right;">Uε</p>	<p>106. Établissement av. en tournant en arr. à l'appui rev. ou avec dislocation, aussi sur 1 barre. <i>Basket to handstand or with inlocation (el-grip) and hop to hdst. Also to one rail.</i> Felge al ap. inv. o con disloc. y salto al ap. inv. también a una banda (Cuherat - Celen)</p>  <p style="text-align: right;">f fe</p>	<p>107. Établissement avant en tournant en arrière avec ¼, ½ ou ¾ t. à l'appui renversé. <i>Basket with ¼, ½ or ¾ t. to handstand.</i> Felge con ¼, ½ o ¾ g. al apoyo invertido.</p>  <p style="text-align: right;">fε</p>	<p>108. Établissement avant en tournant en arrière avec 1/1 t. à l'appui renversé. <i>Basket with 1/1 t. to handstand.</i> Felge con 1/1 g. al apoyo invertido. (Teng Hai Bin)</p>  <p style="text-align: right;">fε</p>
<p>109.</p> 	<p>110.</p> 	<p>111. Bascule allemande avec pass. jambes écartées en arrière à l'appui renversé. <i>Cast to straddle cut backward to handstand.</i> Ballestón alemán pasando piernas abiertas atrás al apoyo invertido. (Arican)</p>  <p style="text-align: right;">U>ε</p>	<p>112.</p> 	<p>113.</p> 	<p>114. Établissement avant en tournant en arrière avec 5/4 t. à l'appui renversé. <i>Basket with 5/4 t. to handstand.</i> Felge con 5/4 g. al apoyo invertido. (Zhou Shixiong)</p>  <p style="text-align: right;">G fε</p>
<p>115. Établissement avant en tourn. avec transport à la suspension. <i>Basket with travel to hang</i> Felge con desplazamiento a la suspensión.</p>  <p style="text-align: right;">fi</p>	<p>116. Établissement avant en tourn. à la appui. <i>Basket to support</i> Felge al apoyo.</p>  <p style="text-align: right;">fi!</p>	<p>117. Tour d'appui en pass. les jambes écartées vers l'avant à l'appui. <i>Basket with immed. straddle cut to support.</i> Felge pasando las piernas abiertas adelante al apoyo.</p>  <p style="text-align: right;">f></p>	<p>118.</p> 	<p>119. Étab. av. en tournant en arr. à l'appui rev. dans 1 barre. (enchaîné avec un élém. de type Healy). <i>Basket to one rail hdst. (connected to Healy type element).</i> Felge al ap. inv. en una banda (conectado a elemento del tipo Healy). (Chiarlo)</p>  <p style="text-align: right;">f.</p>	<p>120. Étab. av. en tournant en arr. à l'appui rev. a Makuts. <i>Basket through handstand to Makuts.</i> Felge a traves del apoyo invertido Makuts. (Yamamuro)</p>  <p style="text-align: right;">G fMk</p>

A = 0,1	B = 0,2	C = 0,3	D = 0,4	E = 0,5	F = 0,6 G = 0,7 H = 0,8
EG III: Éléments d'élans par la suspension sur 1 ou 2 barres et établissements en avant en tournant en arrière. - Long swings in hang on 1 or 2 bars and Underswings - Elementos de impulso por la suspensión sobre 1 o 2 bandas y dominaciones adelante volteando atrás.					
<p>121.</p> 	<p>122.</p> 	<p>123. Établissement av. en tournant en arrière avec salto groupé et 1/2 tour à l'appui brachial. <i>Basket roll backward with tuck salto 1/2 to upper arm hang.</i> <i>Felge con salto agrupado salto y 1/2 giro al apoyo braquial.</i> (Gagnon)</p>  <p style="text-align: right;">Ga</p>	<p>124. Établissement av. en tournant en arrière avec salto tendue et 1/2 tour à l'appui brachial. <i>Basket roll backward with str. salto 1/2 to upper arm hang.</i> <i>Felge con salto ext. salto y 1/2 giro al apoyo braquial.</i> (Gagnon 2)</p>  <p style="text-align: right;">Ga 2</p>	<p>125. Établissement avant en tourn. en arrière avec salto arrière groupe à l'appui brachial. <i>Basket with salto bwd t. to up. arm hang.</i> <i>Felge con mortal atrás agr. al apoyo braquial.</i> (Tejada)</p>  <p style="text-align: right;">fe</p>	<p>126.</p> 
<p>127. Tour d'appui avant à l'appui. <i>Basket forward to support.</i> <i>Felge ad. al apoyo.</i></p>  <p style="text-align: right;">r</p>	<p>128. Tour d'appui avant avec 1/2 t. à l'appui. <i>Basket forward with 1/2 t. to support.</i> <i>Felge ad. con 1/2 g. al apoyo.</i></p>  <p style="text-align: right;">rf</p>	<p>129.</p> 	<p>130. Établissement avant en tourn. en arrière avec 1/4 t. à l'appui renversé. <i>Shoot up with 1/4 t. to hdst.</i> <i>Felge en una banda con 1/4 g. al apoyo invertido.</i></p>  <p style="text-align: right;">rf</p>	<p>131. Établissement avant en tourn. en arrière avec 3/4 t. à l'appui renversé. <i>Shoot up with 3/4 t. to hdst.</i> <i>Felge en una banda con 3/4 g. al apoyo invertido.</i> (Nguyen)</p>  <p style="text-align: right;">rf</p>	<p>132.</p> 
<p>133.</p> 	<p>134. Établissement avant en tourn. en arrière à l'appui renversé et saut sur l'autre barre. <i>Shoot up to hdst. and hop to other rail.</i> <i>Felge en una banda saltando sobre la otra banda.</i></p>  <p style="text-align: right;">rfi</p>	<p>135.</p> 	<p>136. Établissement avant en tourn. en arrière écarté à l'appui renversé sur 1 barre. <i>Straddled shoot to hdst on 1 rail.</i> <i>Felge en 1 banda piernas abiertas al apoyo invertido sobre 1 banda.</i></p>  <p style="text-align: right;">rf></p>	<p>137.</p> 	<p>138.</p> 
<p>139.</p> 	<p>140.</p> 	<p>141.</p> 	<p>142.</p> 	<p>143.</p> 	<p>144.</p> 

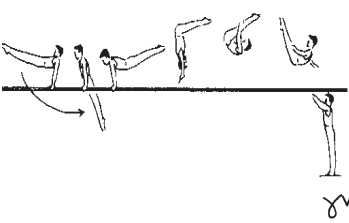
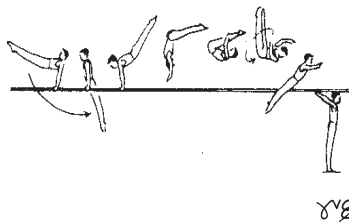
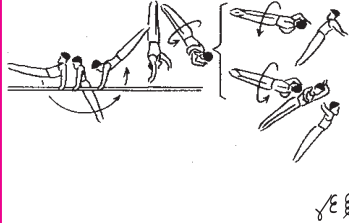
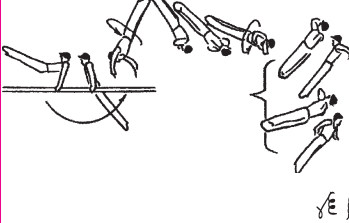
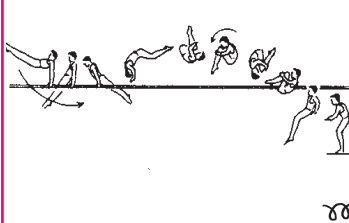
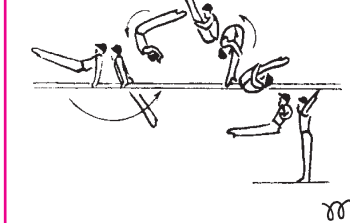
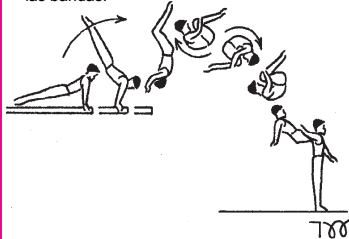
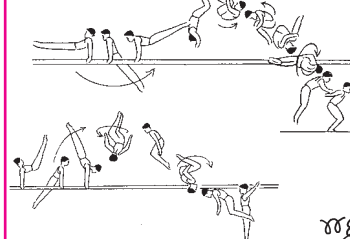
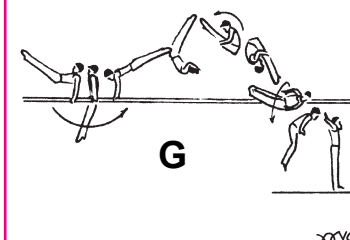
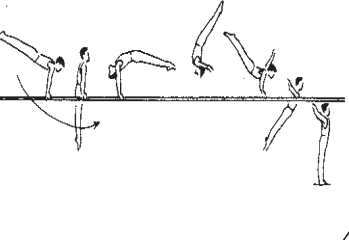
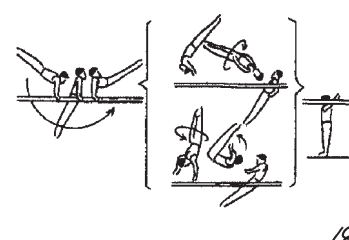
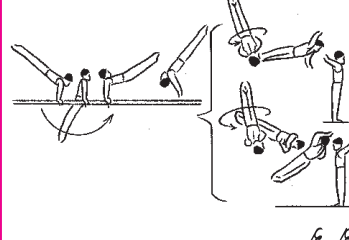
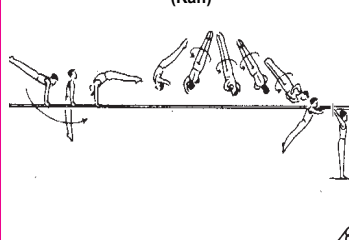
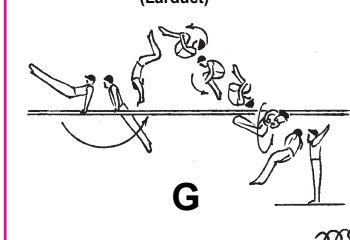
A = 0,1	B = 0,2	C = 0,3	D = 0,4	E = 0,5	F = 0,6 G = 0,7 H = 0,8
EG IV: Sorties - Dismounts - Salidas					
<p>1. Salto avant carpé ou tendu. <i>Salto fwd. piked or stretched.</i> Mortal adelante en carpa o extendido.</p> 	<p>2. Salto avant carpé ou tendu avec ½ t. <i>Salto fwd. piked or str. with ½ t.</i> Mortal adelante en carpa o extendido con ½ g.</p> 	<p>3. Salto avant carpé ou tendu avec 1/1 ou 3/2 t. <i>Salto fwd. piked or str. with 1/1 or 3/2 t.</i> Mortal adelante en carpa o extendido con 1/1 o 3/2 g.</p> 	<p>4. Salto avant carpé ou tendu avec 2/1 ou 5/2 t. <i>Salto fwd. piked or str. with 2/1 or 5/2 t.</i> Mortal adelante en carpa o extendido con 2/1 o 5/2 g.</p> 	<p>5. Double salto avant groupe. <i>Double salto fwd. t.</i> Doble mortal adelante agrupado.</p> 	<p>6. Double salto avant carpé. <i>Double salto fwd. piked.</i> Doble mortal adelante en carpa. (Belyavskiy)</p> 
<p>7.</p>	<p>8.</p>	<p>9. Double salto avant groupé de l'extrémité des barres. <i>Double salto fwd. t. from end.</i> Doble mortal ad. agrupado desde el extremo de las bandas.</p> 	<p>10.</p>	<p>11.</p>	<p>12. Double salto av. gr. a. ½ t. ou ½ t. doub. salt. arr. <i>Double salto fwd. t. w. ½ t. or ½ t. doub. salt. bwd.</i> Doble mortal ad. ag. c. ½ g. o ½ g. dob. mort. at.</p> 
<p>13.</p>	<p>14.</p>	<p>15.</p>	<p>16.</p>	<p>17.</p>	<p>18. Double salto avant carpé avec ½ t. <i>Double salto fwd. piked with ½ t.</i> Doble mortal adelante en carpa con ½ g.</p> 
<p>19. Salto arrière carpé ou tendu. <i>Salto bwd. piked or str.</i> Mortal atrás en carpa o extendido.</p> 	<p>20. Salto arrière carpé ou tendu avec ½ t. <i>Salto bwd. piked or str. with ½ t.</i> Mortal atrás en carpa o extendido con ½ g.</p> 	<p>21. Salto arrière carpé ou tendu avec 1/1 ou 3/2 t. <i>Salto bwd. piked or str. with 1/1 or 3/2 t.</i> Mortal atrás en carpa o extendido con 1/1 o 3/2 g.</p> 	<p>22. Salto arrière tendu avec 2/1 t. <i>Salto bwd. str. with 2/1 t.</i> Mortal atrás en carpa o extendido con 2/1 g. (Kan)</p> 	<p>23.</p>	<p>24. Double salto avant groupé avec 1/1 t. <i>Double salto fwd. tucked with 1/1 t.</i> Doble mortal adelante agrupado con 1/1 g. (Larluet)</p> 

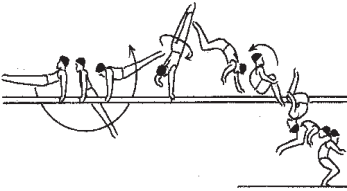
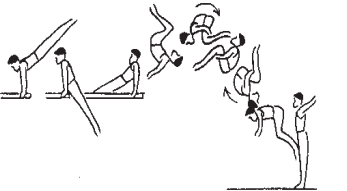
A = 0,1	B = 0,2	C = 0,3	D = 0,4	E = 0,5	F = 0,6 G = 0,7 H = 0,8
EG IV: Sorties - Dismounts - Salidas					
25.	26.	27.	<p>28. Facial et salto arrière groupé ou carpé. High wende and salto bwd t or p. Facial y mortal atrás agrupado o en carpa. (Roethlisberger)</p>  <p style="text-align: right;"><i>Ell</i></p>	29.	30.
31.	<p>32. Double salto arrière groupé de l'extrémité des barres. Double salto bwd. t. from end. Doble mortal agrupado atrás desde el extremo de las bandas.</p>  <p style="text-align: right;"><i>ll</i></p>	33. Double salto arrière groupé. Double salto bwd. t. Doble mortal atrás agrupado.	34. Double salto arrière carpé. Double salto bwd. pike. Doble mortal atrás en carpa.	35.	36. Double salto arrière groupé avec 1/1 t. Double salto bwd. t. with 1/1 t. Doble mortal atrás agrupado con 1/1 g. (Hiroyuki Kato)
37.	38.	39.	40. Double salto arrière groupé avec 1/2 t. ou salto arrière 1/2 t. et salto avant groupé. Double salto bwd. t. with 1/2 t. or salto bwd. 1/2 t. to salto fwd. tucked. Doble mortal atrás agrupado con 1/2 g. o mortal atrás 1/2 g. y mortal adelante agrupado	41.	42.
43. De la suspension sur l'extrémité, salto arrière tendu. From hang on end, salto bwd. stretched.	44. De la suspension sur l'extrémité, double salto arrière groupé. From hang on end, double salto bwd. t.	45. De la suspension sur l'extrémité, double salto arrière carpé. From hang on end, dbl. salto bwd. piked.	46. De la suspension sur l'extrémité, double salto arrière groupé avec 1/1 ou 1/2 t. From hang on end, dbl. salto bwd. t. with 1/1 or 1/2 t.	47.	48. De la suspension sur l'extrémité, double salto arrière groupé avec 2/1 t. From hang on end, dbl. salto bwd. t. with 2/1 t.

Section 15: Barre fixe

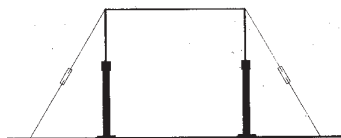

Hauteur: 260 cm à partir de l'arête supérieure du tapis, 280 cm du sol.

Article 15.1: Description de l'exercice

Pour illustrer les nombreuses possibilités de l'engin, un exercice moderne à la barre fixe est une présentation dynamique enchaînant des éléments d'élan, des rotations et des parties volantes sans arrêt exécutés près et loin de la barre en prises diverses.

Article 15.2 Contenu et construction de l'exercice

Article 15.2.1 Remarques concernant la présentation de l'exercice

- De la station jambes serrées ou d'un élan, le gymnaste doit sauter ou être soulevé à la suspension avec ou sans balancement avec une bonne tenue. L'évaluation commence au moment où le gymnaste quitte le sol.
- Le gymnaste ne doit inclure dans son exercice que des éléments qu'il peut exécuter en toute sécurité et qu'il maîtrise parfaitement du point de vue esthétique et technique.
- Les exigences d'exécution et de composition de l'exercice sont:
 - L'exercice ne doit contenir que des éléments d'élan sans arrêt.
 - Déviations dans les élan qui passent par l'équilibre, y compris avec tours.

0° - 15° = pas de déduction
 16° - 30° = - 0.1
 31° - 45° = - 0.3
 46° - 90° = - 0.5

En dessous de l'horizontale = - déduction 0.5 et non reconnaissance (par les juges D)

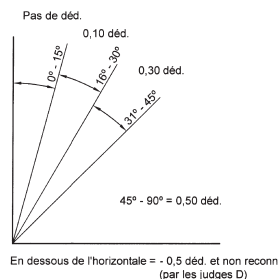

Section 15: Horizontal Bar

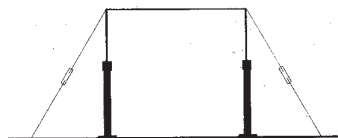

Height: 260 cm from top of mat, 280 cm from the floor.

Article 15.1 Exercise description

A contemporary Horizontal Bar Exercise must be a dynamic presentation that consists entirely of the fluid connection of swinging, turning, and flight elements alternating between elements performed near to and far from the bar in a variety of hand grips so as to demonstrate the full potential of the apparatus.

Article 15.2 Content and Construction

Article 15.2.1 Information about Exercise Presentation

- The gymnast must jump or be assisted to a still or swinging hang on the Horizontal Bar from a still stand with legs together or from a short run, but always with good form. The evaluation begins from the moment the gymnast leaves the floor.
- The gymnast must include only elements that he can perform with complete safety and a high degree of aesthetic and technical mastery.
- Other execution and exercise construction expectations are:
 - The exercise must consist entirely of swings without stops or pauses.
 - Deviations in swings to or through handstand, including turns.

0° - 15° = no deduction
 16° - 30° = - 0.1
 31° - 45° = - 0.3
 46° - 90° = - 0.5

Below horizontal = - 0.5 ded. & non-recognition (by the D jury)

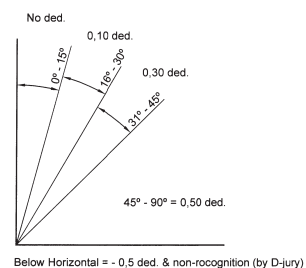

Sección 15: Barra Fija

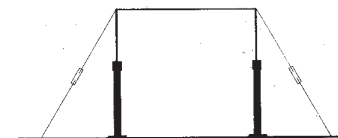

Altura: 260 cm de la superficie de la colchoneta, 280 cm desde el suelo.

Artículo 15.1 Descripción del ejercicio

Un ejercicio de barra contemporáneo debe presentar una ejecución dinámica que consista exclusivamente de conexiones fluidas de impulsos, giros y sueltas, alternándose con elementos realizados cerca y lejos de la barra, con variedad de presas para demostrar todo el potencial del aparato.

Artículo 15.2 Contenido y construcción

Artículo 15.2.1 Información sobre la presentación del ejercicio

- El gimnasta debe saltar o ser ayudado para subir o suspenderse de la barra, desde parado piernas juntas o desde una corta carrera, pero siempre en perfecta compostura. La evaluación comienza cuando el gimnasta levanta los pies del suelo.
- El gimnasta debe incluir sólo los elementos que pueda realizar con completa seguridad y gran dominio estético y técnico.
- Otras expectativas de ejecución y construcción son:
 - El ejercicio debe tener solo impulsos, sin paradas o pausas.
 - Desviaciones en impulsos al o a través del apoyo invertido con giros.

0° - 15° = sin deducción
 16° - 30° = - 0.1
 31° - 45° = - 0.3
 46° - 90° = - 0.5

Por debajo de la horizontal = - deducción 0.5 y sin reconocimiento (por el jurado D)

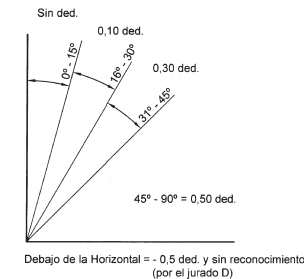

Les éléments avec tours qui finissent en prises mixtes ou prises cubitales sont sujets aux déductions suivantes:

- 0° - 30° = pas de déduction
- 31° - 45° = - 0.1
- 46° - 90° = - 0.3
- >90° = - 0.5 et pas reconnu (par le jury D)

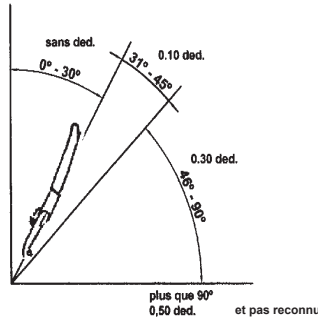

- c) Le gymnaste doit présenter une nette élévation du corps au-dessus de la barre lors de la phase d'envol des éléments volants.
- d) Les élanés en arrière à l'appui renversé avec une simple direction opposée et s'élance dans la direction opposée en suspension sont pénalisés (erreurs de composition) chaque fois de 0.30 point.

Exemples:

- bascule ou établissement arrière à l'appui renversé - pour passer au grand tour arrière, Stalder, bascule d'élan, ½ tour à la prise cubitale, etc
 - élan en arrière établissement à l'appui renversé et saut à la prise dorsale - élan avant au grand tour arrière, Stalder, bascule d'élan, etc.
- (D'autres déductions d'angulation sont appliquées pour le fait de ne pas atteindre la position à l'appui renversé).

e) Tous les éléments volants avec saut sur la barre nécessitent un grand tour après l'élément ou -0.3 (déduction jury E).

f) Pour tous les éléments Adler, il n'est pas nécessaire de commencer de la position de l'appui renversé.

4. Voir aussi la liste complète des fautes et des déductions relatives à la présentation de l'exercice à la Section 9 et dans le tableau des déductions aux articles 9.4. et 15.3.

Article 15.2.2 Remarques concernant la note D

1. Les groupes d'éléments (EG) à la barre fixe sont les suivants:
 - I. Longs élan en suspension avec ou sans rotations.
 - II. Éléments volants.
 - III. Éléments près de la barre et Adler.
 - IV. Sorties.

Turning Elements finishing in mixed elgrip and double elgrip are subject to the following deductions:

- 0° - 30° = no deduction
- 31° - 45° = - 0.1
- 46° - 90° = - 0.3
- >90° = - 0.5 and non-recognition (by the D jury)

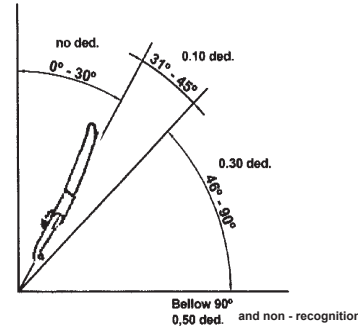

- c) Flight elements must demonstrate a conspicuous rise of the body during the flight phase.
- d) Backward swings to handstand that simply reverse direction and swing back down in the reverse direction are deducted (composition errors) each time with 0.30 points.

Specific examples of such layaways are:

- Following a kip cast or back uprise to handstand - layaway to giant swing bwd., Stalder, free hip, ½ turn to el-grip, etc.
- Following a backward uprise to handstand and hop to overgrip - swing forward to giant swing bwd., Stalder, free hip, etc.

(Also other angle deductions also need to be applied for missing the handstand position).

e) Any flight element with salto over the bar requires a giant swing afterward or -0.3 (E-jury deduction).

f) For all Adler elements it is not required to enter from a handstand position.

4. For a full list of errors and deductions governing Exercise Presentation, see Section 9 and the summary of deductions in Articles 9.4 and 15.3.

Article 15.2.2 Information about the D score

1. The Element Groups are (EG):
 - I. Long hang swings with and without turns.
 - II. Flight elements.
 - III. In bar and Adler elements.
 - IV. Dismounts.

Los elementos con giros que acaban en cubital mixta y cubital están sujetos a las siguientes deducciones:

- 0° - 30° = sin deducción
- 31° - 45° = - 0.1
- 46° - 90° = - 0.3
- >90° = - 0.5 y sin reconocimiento (por jurado D)

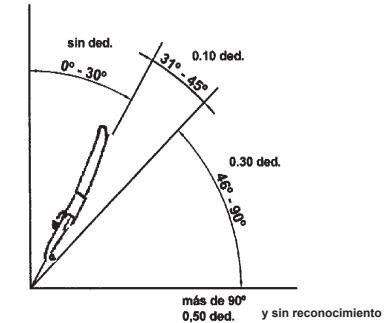

- c) Los elementos de suelta deben mostrar claramente elevación del cuerpo sobre la barra durante la fase de vuelo.
- d) Impulsar atrás al apoyo invertido con una dirección contraria y impulso atrás bajando en dirección contraria se penalizan (errores de composición) cada vez con 0,30 puntos.

Ejemplos específicos de tales cortes de vuelo son:

- Después de kipe o dominación atrás al apoyo invertido - lanzarse a molino atrás, Stalder, quinta, ½ g. a cubital, etc.
 - Después de impulso atrás dominación al apoyo invertido y salto a presa dorsal - impulso adelante molino atrás, Stalder, quinta, etc.
- (También se deben aplicar otras deducciones angulares por faltar la posición de apoyo invertido).

e) Todas las sueltas con mortal que pasen sobre la barra requieren un molino después o -0.3 (deducción del jurado E),

f) Todos los elementos Adler no requieren entrar desde el apoyo invertido.

4. Para mayor información relativa a las faltas y deducciones de la presentación del ejercicio, ver Sección 9 o el resumen de deducciones en el artículo 9.4 y 15.3.

Artículo 15.2.2 Información sobre la nota D

1. Los Grupos de elementos (EG) son:
 - I. Impulsos en suspensión con o sin giro.
 - II. Elementos volantes (sueeltas).
 - III. Elementos cerca de la barra y elementos Adler.
 - IV. Salidas.

2. Remarques concernant les connexions (CV).

Des points de connexions peuvent être accordés seulement dans les situations suivantes:

Éléments volants		Éléments volants		Points de connexions
Valeur C	+	C ou plus	=	0,10
		vice versa		
D ou plus	+	D ou plus	=	0,20

Il ne doivent pas, nécessairement, être dans les éléments qui comptent.

3. Remarques et règles complémentaires:

- A moins d'indication contraire, les éléments qui figurent dans les tableaux de difficultés ont la même valeur et le même numéro d'identification qu'ils soient exécutés de l'appui renversé, d'un élan en arrière ou d'une autre position.
- A moins d'indication contraire, les éléments exécutés avec une "fausse" prise ou une prise atypique ont la même valeur et numéro que les éléments exécutés en prises normales.
- Les éléments qui doivent se terminer en prise cubitale des deux mains ont une valeur supérieure d'un degré par rapport aux mêmes éléments se terminant en prise cubitale d'une main.
- A moins qu'ils ne figurent dans les tableaux de difficultés, les éléments exécutés avec les pieds sur la barre ou à partir de cette position sont interdits (exception: éléments Piatti).
- Les éléments volants commençant ou avec reprise d'une main (ou en "fausse" prise) ont la même valeur et numéro que les éléments en commençant ou avec reprise des deux mains.
- Les éléments avec rotations longitudinales doivent refléter le fait qu'ils font partie intégrante de la structure de l'élément et la rotation doit être amorcée dans la phase ascendante de l'élément (exception les élan Endo).
- Éléments avec changement sauté et rotations longitudinales: le gymnaste doit exécuter les rotations pendant le changement sauté et ne reprendre la barre avec la seconde main qu'après les avoir complétées. La reprise peut se faire d'abord d'une main, suivie de l'autre alors que le gymnaste complète la rotation. Les éléments sautés sont considérés comme terminés au moment où le gymnaste reprend la barre des 2 mains.
- Les éléments en prises cubitales ne remplissent que l'exigence relative au groupe d'éléments dans lequel ils apparaissent.
 - Les éléments volants exécutés prises cubitales font partie du groupe d'éléments II.
 - Les sorties exécutées de la prise cubitale font partie du groupe d'éléments IV.
 - Les élan Endo en prises cubitales font partie du groupe d'éléments III.

2. Information about Connections (CV).

Connection points can be awarded only in the following situations:

Flight		Flight		Connection points
C value	+	C or higher	=	0,10
		or vice versa		
D or higher value	+	D or higher value	=	0,20

Does not have to be inside the counting elements.

3. Additional information and regulations:

- Unless otherwise indicated, the value and identification numbers of elements listed in the Difficulty Tables are the same if performed from handstand, from a back swing, or from some other position.
- Unless otherwise indicated, elements have the same difficulty value and identification number when performed with the "wrong grip" or atypical grip positions.
- Elements that end in a double elgrip have one letter superior value than the same elements ending in one arm elgrip.
- Unless listed in the Difficulty Tables, elements with or from feet on the bar are not permitted (exception: Piatti elements).
- Starting or re-grasping flight elements with one hand (or "wrong grip") has the same value and identification number as starting or re-grasping with two hands.
- Elements with turns must show the turns as an integral part of the element being performed and the turn must be initiated on the way up (exception Endo type elements).
- Elements with hops to handstand, which include turns, must initiate the turn during the hop and must re-grasp with the second hand only after the turn has been completed. A re-grasp may occur initially with one hand and then the second hand as the turn is completed. A hop element is considered finished at the moment that both hands re-grasp the bar.
- El-grip elements meet only the requirements for the Element Group in which they are listed.
 - Flight elements from el-grip are considered to belong to Element Group II.
 - Dismounts from el-grip are considered to belong to Element Group IV.
 - Endo swings in el-grip are considered to belong to Element Group III.

2. Información acerca de las conexiones (CV).

Se pueden dar puntos por conexión sólo en las siguientes situaciones:

Suelta		Suelta		Puntos de conexión
Valor C	+	C o mayor	=	0,10
		o viceversa		
D o mayor	+	D o mayor	=	0,20

No tienen que estar dentro de los elementos que cuentan.

3. Información adicional y reglas:

- A menos que se indique, el valor y el número de identificación de los elementos listados en las tablas de dificultad es el mismo si se realiza desde el apoyo invertido, desde un impulso atrás, u otra posición.
- A menos que se indique, los elementos tienen el mismo valor de dificultad y número de identificación cuando se realizan con la "presa contraria" o en presa atípica.
- Los elementos que terminan en presa cubital tienen un grado de valor superior que el que tienen los mismos elementos terminados en cubital de un brazo.
- A menos que este en las tablas de dificultad, no se permiten elementos con pies apoyados en la barra (excepción: elementos Piatti).
- Comenzar o agarrar las sueltas con una mano (o con "presa contraria") tienen el mismo valor y número de identificación que los agarres que las sueltas con las dos manos.
- En los elementos con giro, el giro debe formar parte integral del elemento que se realiza, comenzándose en la fase ascendente (excepto para los elementos del tipo Endo).
- Los elementos con salto al apoyo invertido que incluyan giros, deben iniciar el giro durante el salto y agarrar con la segunda mano después de que el giro haya sido completado. Un agarre puede hacerse inicialmente con una mano y la segunda después, cuando el elemento este totalmente girado. Un elemento de salto se considera acabado, en el momento que ambas manos agarran la barra.
- Los elementos en cubital cumplen sólo el requerimiento del grupo de elemento en el cual están listados.
 - Las sueltas desde apoyo cubital se consideran que pertenecen al grupo de elemento II.
 - Las salidas desde cubital se consideran que pertenecen al grupo de elemento IV.
 - Los Endo en presa cubital se consideran que pertenecen al grupo de elemento III.

- i) Remarques concernant l'élément Rybalko:
- Rybalko doit se terminer en prises cubitales des deux mains.
 - Le saut doit être visible et non avec une rotation autour du premier bras d'appui après la reprise de la barre.
- j) Les éléments en tournant en appui sur un bras doivent être considérés comme terminés au moment où la deuxième main reprend la barre.
- k) Sauf indication contraire, un élément de valeur composé de deux éléments séparés sera divisé en deux éléments de valeur en cas de changement d'une prise (ex :Endo en prise dorsale, changement d'une main en prise palmaire, et un tour à la prise cubitale = B+C)
4. Sauf indication contraire, la valeur de la plupart des éléments des groupes I et III a été établie en fonction des principes suivants:
- a) L'élément de base a reçu une certaine valeur.
- ½ tour n'augmente pas la valeur de l'élément.
 - 1/1 tour fait augmenter la valeur d'un degré.
 - 1/1 tour ou plus avec reprise en double prise cubitale, fait augmenter la valeur des 2 degrés.
 - Un changement sauté ne fait pas augmenter la valeur.
 - Reprendre la barre en prises cubitales des 2 mains fait augmenter la valeur d'un degré.
- b) L'élément a la même valeur et le même numéro d'identification qu'il passe par-dessus la barre ou non, pourvu que les exigences relatives à l'amplitude soient remplies.
5. Les éléments volants exécutés de la prise cubitale et les sorties exécutées de la prise cubitale ou de la suspension dorsale ont la même valeur que les éléments correspondants exécutés en prises normales.
6. Répétitions Spéciales:
- a) Un maximum de 2 variations d'élan circulaire Adler par l'appui renversé (type Adler) sont permis et reconnus par le jury D. Dans ce cas les éléments avec la plus haute valeur de difficulté comptent.
- b) Éléments avec tours : Un exercice ne peut comprendre qu'une seule variante de prise du même élément. Le cas échéant, l'élément avec la valeur de difficulté la plus haute sera pris en compte conformément les règles de répétitions spéciales qui concernent les autres agrès.
- Quelques exemples:
- Rybalko en prises cubitales, un autre Rybalko en prises mixtes ou prise d'une main n'est pas permis.
 - Endo avec 1/1 tour en prises mixtes, un autre Endo avec 1/1 tour en double prises cubitales n'est plus permis.
 - Stalder avec ½ tour en double prises cubitales, un autre Stalder avec ½ tour en prise mixte n'est plus permis.
7. Les éléments type Tkatchev ½ t. ou Yamawaki ½ t. sans rotation suffisante et continuant à l'appui renversé (ou avec connexion directe d'élément volant) recevront la même valeur que l'élément identique sans le ½ tour du code de pointage.
8. Pour qu'un tour en prises cubitales ou tour russe soit reconnu directement après un tour Adler ou cubitale, le tour en prises cubitales ou russe doit obligatoirement passer par-dessus la barre pour recevoir une valeur.

- i) Expectation for Rybalko:
- Prerequisite condition for Rybalko is both hands in el-grip in end position.
 - Visible hop and fluid turn, not the turn on supporting arm.
- j) Turning elements in one hand support position must be considered as finished at the moment the gymnast re-grasps the bar with the second hand.
- k) Unless otherwise indicated, an element composed of two separate elements will result in divided values when a grip change occurs. (i.e. Endo in overgrip, change one hand to undergrip, and 1/1 turn to el-grip = B+C).
4. Unless otherwise indicated, for elements of Group I and III, the following principles are used for the determination of difficulty:
- a) Value of the base element has been given a certain value.
- A ½ turn does not increase the difficulty.
 - A 1/1 turn increases the difficulty by one letter.
 - A 1/1 turn or greater to both el-grip increases the difficulty by two letters.
 - A hop does not increase the difficulty.
 - Re-grasp in double el-grip increases the difficulty by one letter.
- b) The element has the same value and identification number whether it crosses the bar or not, as long as the amplitude stipulations have been met.
5. Flight elements from el-grip and dismounts from el-grip or dorsal hang have the same value as elements performed in regular grip.
6. Special repetitions:
- a) A maximum of two Stoop Circle Rearward forward through handstand elements (Adler type) are permitted. In this case the elements with the highest difficulty value will be counted.
- b) Elements with turns: an exercise cannot include more than one grip variation of the same element. In this case the elements with the highest difficulty value will be counted as consistent with the Special Repetition rules of the other apparatus.
- Some examples:
- Rybalko in double el grip or Rybalko in mixed grip or Rybalko one hand grip.
 - Endo with 1/1 turn in double el grip or Endo with 1/1 turn in mixed grip.
 - Stalder ½ turn in double el grip or Stalder ½ turn in mixed grip.
7. Regrasping Tkatchev ½ or Yamawaki ½ elements without sufficient turning and continuing to handstand (or directly connecting to a release element) will receive the value for the identical element listed in the code of points without a ½.
8. For an el-grip or Russian giant to be recognized directly after an Adler or turn to el-grip, the el-grip or Russian giant requires a swing over the bar in el-grip in order to receive a value.

- i) Expectativas para el Rybalko:
- El Rybalko debe terminar con las dos manos en presa cubital.
 - Salto visible y giro fluido, sin girar en el apoyo del brazo.
- j) Los elementos que giran en apoyo sobre un brazo se consideraran terminados en el momento que la segunda mano toma la barra.
- k) A menos que se indique lo contrario, un elemento compuesto de dos elementos separados se dividirá su valor cuando se produzca un cambio de presa. (Ejem. Endo en palmar, cambio de una mano a dorsal y un giro a cubital = B+C).
4. A menos que se indique lo contrario, los elementos del grupo I y III seguirán los siguientes principios para determinar la dificultad:
- a) Se ha dado el valor del elemento base.
- Un ½ giro no incrementa la dificultad.
 - Un giro incrementa en un grado la dificultad.
 - 1/1 giro o más a presa cubital incrementa la dificultad en dos grados.
 - Un salto no incrementa la dificultad.
 - Agarrar la barra en cubital incrementa en un grado la dificultad.
- b) El elemento tiene el mismo valor y número de identificación si pasa por encima de la barra o no, siempre que las exigencias de amplitud se cumplan.
5. Las sueltas desde cubital o las salidas desde cubital o dorsal tienen el mismo valor que los elementos ejecutados con presa normal.
6. Repeticiones especiales:
- a) Está permitido un máximo de 2 metidas de piernas a través del apoyo invertido (tipo Adler). En este caso el elemento con la mayor dificultad será el que cuente.
- b) Elementos con giros: un ejercicio no puede incluir más de un variación de la presa con el mismo elemento. En este caso se cuentan los elementos con el mayor valor de dificultad siendo consistente con la reglas especiales de repetición de los otros aparatos.
- Algunos ejemplos:
- Si se ejecuta Rybalko cubital, no se permiten Rybalko a presa mixta o a un brazo.
 - Si se ejecuta Endo con 1/1 giro a presa mixta, no se permite Endo con 1/1 giro a cubital.
 - Si se ejecuta Stalder con ½ giro a cubital, no se permite Stalder con ½ giro a mixta.
7. El agarre de los elementos del tipo Tkatchev con ½ giro o Yamawaki ½ giro sin suficiente giro y continuando al apoyo invertido (o seguido de una suelta) recibirán el mismo valor que el mismo elemento sin ½ giro.
8. Para que sea reconocido un molino cubital o molino ruso directamente después de un Adler o giro en cubital, el molino cubital o ruso requiere un movimiento sobre la barra en cubital para recibir el valor.

9. Le Zou Li Min exécuté avec une rotation insuffisante (moins de 90° de déviation dans la première rotation) ne sera pas reconnu par le jury D et recevra une déduction de -0,5 par le jury E et ne doit pas être dévalué comme un grand tour avant d'un bras en prise palmaire (Valeur B).
10. Dans l'élément Yamawaki le corps doit être tendu et passer par une position verticale au - dessus de la barre pour qu'aucune déduction ne soit appliquée. Une position carpée excessive ou une mauvaise position verticale au-dessus de la barre seront déduites et pourraient également entraîner la reconnaissance d'un élément avec envol de valeur B.
11. Yamawaki ½: pour obtenir l'augmentation d'une valeur, toute la rotation doit être effectuée dans la même direction. Si la rotation est dans deux directions différentes, l'élément n'est pas reconnu par le jury D. Cet élément est sujet aux mêmes spécifications quant aux vrilles que les autres éléments du Code de pointage.
12. La valeur des éléments avec envol est toujours créditée lorsque le gymnaste saisit la barre avec les deux mains et démontre une phase distincte de suspension avant la chute. Si le gymnaste saisit la barre d'une seule main, la valeur est accordée lorsque les deux mains ont finalement repris la barre ou un autre élément a clairement été initié.
13. Rybalko sur un bras avec ½ ou 1/1 tour supplémentaire. De nombreuses variantes de ces éléments ont été proposées. Pour la sécurité de tous les gymnastes, le CTM ne permet aucune rotation supplémentaire visant à augmenter la valeur d'un élément sur un bras figurant au Code de pointage.
14. Un grand tour arrière sauté avec 3/2 tour et grand tour sur un bras (Rybalko et grand tour sur un bras) a la même valeur et est dans la même case que le Rybalko à la prise palmaire ou cubitale mixte (Élément I.51).
Remarque: Cette règle s'applique à tous les éléments de type Stalder Rybalko.
15. Un grand tour avant sur un bras avec 1/1 tour à la prise cubitale et 1/1 tour à la prise palmaire (Zou Li Min, Élément I.27) ne peut être combiné à aucun autre élément pour augmenter de valeur.
16. Endo en prise cubitale par l'ATR (Élément III.93) : Si les mains sont en prise cubitale lorsque les jambes sont engagées, un saut en prise palmaire, cubitale mixte ou dorsale peut être exécuté sans changer la valeur de l'élément.
17. Évaluation des combinaisons en prise cubitale:
Pour obtenir la valeur de difficulté indiquée dans le Code de pointage, le grand tour en prise cubitale (Élément I.68) et le grand tour dorsal avant (grand tour russe, Élément I.69) doivent seulement franchir la barre en prise cubitale (au-dessus de la barre). Il n'y a aucune exigence quant à la quantité de grand tour en prise cubitale requise pour que l'élément soit reconnu.
Exemples de séquence:
- Adler à 50° de l'ATR, élan sous la barre en prise cubitale puis au-dessus de la barre, élan sous la barre en prise mixte et saut en prise palmaire = valeur pour le Adler (et déduction de -0.5 pour l'angle) et valeur B accordée pour le grand tour en prise cubitale.
9. A Zou Li Min executed with insufficient turning (greater than 90° deviation on first full twist) will not be recognized by the D-jury and receive a -0.5 deduction by the E-jury. This element may not be devalued to a Giant Swing Fwd. with one arm in undergrip (B value).
10. The Yamawaki element must be stretched when passing through a vertical body position over the bar for no deductions. An excessive pike or a poor vertical position over the bar will be deducted and could also lead to recognition of a B value flight element.
11. Yamawaki ½ will need to have all turning continue in the same direction for the increase in letter value. If the element turns in two different directions, the element will not be recognized by the D jury. This element has the same twisting specification as all other elements in the Code of Points.
12. Flight elements always receive value when two hands regasp the bar and a distinct hang phase is shown before the gymnast falls. If the catch is performed with one arm, the value is given to the gymnast when two hands have finally regripped the bar or another element has been clearly initiated.
13. A Rybalko to one arm with additional ½ or 1/1 turn. Numerous variations of these elements have been proposed. The MTC will not permit any additional turning in order to raise the value of any Code of Points listed elements performed on one arm for the safety of all gymnasts.
14. Giant swing bwd. with hop 3/2 t. to one arm giant swing (Rybalko to one arm giant swing) is the same value and box as Rybalko to undergrip or mixed el-grip (Element I.51).
Note: This rule also applies to all Stalder Rybalko type elements.
15. One arm giant swing fwd. with 1/1 t. to el-grip and 1/1 t. to undergrip (Zou Li Min, Element I.27) cannot be combined with any other element for an increase in value.
16. Endo in el-grip thr. hdst. (Element III.93): As long as the hands are in el-grip during the entry of the legs, a hop out to undergrip, mixed grip, or overgrip afterward is permitted without a loss of value.
17. How to determine evaluate el-grip combinations:
An El-grip giant swing (Element I.68) and Giant swing rearways fwd. (Russian giant, Element I.69) only require going over the top of the bar in el-grip to receive their listed value. No specific amount of a giant swing in el-grip is required in order for the element to be recognized.
- Sequence examples:
- Adler to 50° from handstand, swing in-elgrip through the bottom and over the top, swing in elgrip through the bottom and hop out to undergrip= value for Adler (and -0.5 angle deduction) and B value el-grip giant.
9. Un Zou Li Min ejecutado con giro insuficiente (desviación mayor de 90° en el primer giro completo) no será reconocido por el jurado D y será penalizado con -0.5 por el jurado E. Este elemento no puede ser devaluado como un molino de adelante con un brazo en presa dorsal (valor B).
10. Para no tener deducciones en el elemento Yamawaki debe mostrarse extendido y con la posición del cuerpo vertical sobre la barra. Una carpa excesiva o una pobre posición vertical sobre la barra será penalizada y puede ser reconocida como una suelta valor B.
11. Para incrementar el valor del Yamawaki con ½ g. debe girar continuamente en la misma dirección. Si el elemento gira en dos direcciones diferentes, el jurado D no lo reconocerá. Este elemento tiene las mismas especificaciones de giro que los otros elementos del Código de puntuación.
12. Las sueltas reciben siempre su valor cuando las dos manos agarran la barra y se muestra una fase de suspensión antes de la caída. Si el agarre se realiza con una mano, el valor se le da al gimnasta cuando las dos manos agarran la barra u otro elemento se ha iniciado claramente.
13. Rybalko a un brazo con ½ o 1/1 giro adicional. Se han propuesto numerosas variaciones de este elemento. Por seguridad de todos los gimnastas, el CTM no permite ningún giro adicional con el objeto de incrementar el valor de cualquier elemento incluido en el Código de Puntuación ejecutado con un brazo.
14. Molino atrás con 3/2 g de salto a molino de un brazo (Rybalko a molino de un brazo) tiene el mismo valor y cuadro que Rybalko a palmar o presa mixta (Elemento I.51).
Nota: Esta regla se aplica también a todos los elementos del tipo Stalder Rybalko.
15. Molino de un brazo adelante con 1/1 g. a cubital y 1/1 g. a palmar (Zou Li Min, Elemento I.27) no puede combinarse con otro elemento para incrementar su valor.
16. Endo en cubital a través del apoyo invertido (Elemento III.93): se puede realizar sin pérdida de valor mientras que las manos estén en cubital en la entrada de las piernas, realizar después salto a presa palmar, presa mixta, o dorsal.
17. Como determinar la evaluación de las combinaciones en cubital: Un molino en cubital (Elemento I.68) y un molino dorsal (molino ruso, Elemento I.69) solo requiere ir por encima de la barra en cubital para recibir el valor previsto. No se requiere un número específico de molinos rusos para reconocer el elemento.
- Ejemplos de secuencias:
- Adler a 50° desde el apoyo invertido, impulso en cubital por debajo y por encima de la barra, impulso en cubital por debajo y salto a palmar = valor por el Adler (y -0.5 deducción angular) y valor B de molino cubital

2. Adler à l'ATR, élan sous la barre en prise cubitale, puis au-dessus de la barre et Endo en prise cubitale, élan sous la barre en Endo en prise cubitale, élan sous la barre en prise cubitale et saut en prise palmaire = valeur C pour le Adler, valeur B pour le grand tour en prise cubitale, valeur C pour le Endo en prise cubitale.
18. Dans les éléments avec envol et ½ tour qui se terminent en prise cubitale mixte, et suivis d'un établissement arrière à l'ATR, plus de 50% du tour doit être complété au moment de la reprise de la barre pour qu'aucune déduction ne soit appliquée. Le jury E doit appliquer une déduction pour faute petite, moyenne ou grossière si le tour n'est pas suffisamment complété au moment de la reprise de la barre.
19. Élan circulaire en avant avec passé écarté à la suspension ou à l'appui (Élément III.103)- Le gymnaste peut engager les jambes à n'importe quel angle, à partir d'un grand tour ou d'un élan en avant.
20. Voir aussi les règles qui régissent la non-reconnaissance des éléments et les autres aspects de la note D à la Section 7 et le tableau des déductions à l'article 7.6.
2. Adler to handstand, swing in el-grip through the bottom and over the top into el-grip Endo, swing through the bottom in el-grip Endo, swing in el-grip through the bottom and hop out to under-grip = C value Adler, B value el-grip giant, C value el-grip Endo.
18. Flights elements with ½ turns to mixed el-grip must have more than 50% of the turn completed upon catching the bar in order to receive no deduction while continuing to back uprise to handstand. E-jury deductions of small, medium, large should be applied for any insufficient turning upon catching the bar.
19. Stoop circle fwd. to straddle cut to hang or sup. (Element III.103)- Gymnast may enter at any angle from a giant swing or swing forward.
20. For a further list of regulations governing non-recognition of elements and other aspects of the "D score", see Section 7 and the summary of deductions in Article 7.6.
2. Adler al apoyo invertido, impulso en cubital por debajo y en por encima de la barra Endo cubital, impulso por debajo en Endo cubital, impulso en cubital por debajo y salto a palmar = valor C Adler, valor B molino cubital, valor C Endo cubital.
18. Las sueltas con ½ giro a presa mixta debe tener más del 50% del giro completo antes de agarrar la barra al objeto de no ser penalizadas mientras continua atrás al apoyo invertido. El jurado E aplicará deducciones, pequeña, mediana y grande por falta de giro antes de agarrar la barra.
19. En el impulso circular en carpa ad. pasando piernas abiertas atrás a la suspensión o al apoyo (Elemento III.103) el gimnasta puede entrar desde cualquier ángulo desde molino o impulso adelante.
20. Para mayor información con relación al no reconocimiento de los elementos y otros aspectos de la nota D, ver sección 7 y el resumen de deducciones del artículo 7.6.

Article 15.3 Déductions spécifiques pour la barre fixe

Jury E

Faute	Petite 0.10	Moyenne 0.30	Grossière 0.50
Jambes écartées ou fautes de tenue lorsque le gymnaste saute ou est soulevé à la suspension		+	
Manque d'élan ou arrêt à l'appui renversé ou dans une autre position	+	+	
Manque d'amplitude lors des éléments volants	+	+	
Déviations par rapport au plan du mouvement	≤ 15°	>15°	
Abaissement en arrière		+	
Éléments non réglementaires exécutés avec les pieds sur la barre ou à partir de cette position		+	
Bras fléchis à la reprise après des éléments volants	+	+	
Genoux fléchis lors des actions de préparation des élans	+ chaque fois	+ chaque fois	
Éléments qui ne continuent pas dans la direction voulue (réalisé après l'élément) l'élément vu peut recevoir une valeur			+
Tous les éléments volants avec salto sur la barre sans grand tour réalisé juste après		+	
Déviations angulaires de l'appui tendu renversé dans les Endos et Stalders	+	+	+ (pas reconnu)

Article 15.3 Specific Deductions for Horizontal Bar

Jury E

Error	Small 0.10	Medium 0.30	Large 0.50
Legs apart or other poor execution during jump or lift to Horizontal Bar		+	
Lack of swing or pause in handstand or elsewhere	+	+	
Low amplitude on flight elements	+	+	
Deviation from plane of movement	≤ 15°	>15°	
Layaway on the back swing		+	
Illegal elements with or from feet on the bar		+	
Bent arms on regrasping following flight elements	+	+	
Bent knees during swing actions	+ each time	+ each time	
Elements not continuing in their intended direction (applied after element) Needed to show the element can receive value			+
Any flight element with salto over the bar without a giant swing afterward		+	
Entry angle deviation from handstand in Endos and Stalders	+	+	+ (with recognition)

Artículo 15.3 Deducciones específicas en Barra Fija

Jurado E

Falta	Pequeña 0.10	Media 0.30	Grande 0.50
Piernas abiertas u otra mala ejecución para saltar o subir a la barra		+	
Falta de impulso o pausa en apoyo invertido o en otro elemento	+	+	
Baja amplitud en las sueltas	+	+	
Desviación del plano de movimiento.	≤ 15°	>15°	
Corte de vuelo en los impulsos atrás.		+	
Elementos ilegales con o desde pies en la barra		+	
Brazos doblados al agarrar después de las sueltas	+	+	
Doblar piernas durante las acciones de impulso	+ cada vez	+ cada vez	
Elementos que no continúan en la dirección pretendida (realizado después del elemento) Necesitan mostrar el elemento para contarse.			+
Sueltas con mortal sobre la barra sin un molino después.		+	
Desviación angular desde el apoyo invertido en Endos y Stalders.	+	+	+ (Sin reconocimiento)

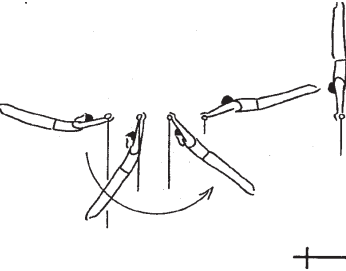
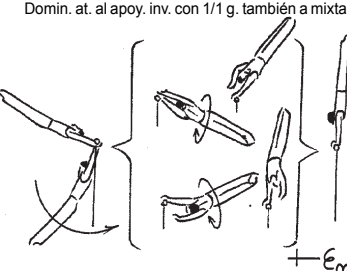
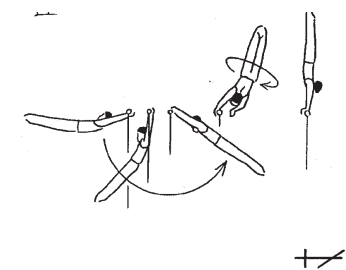
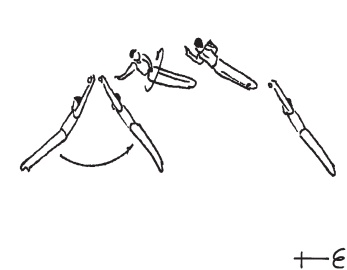
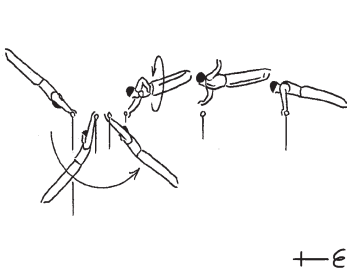
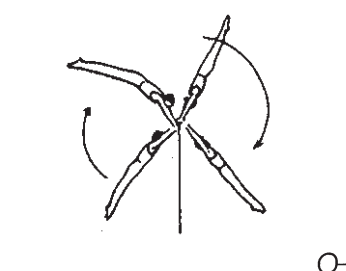
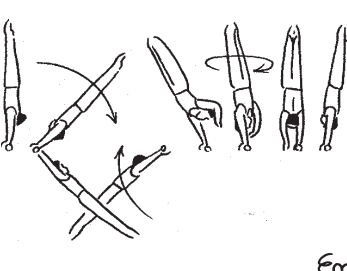
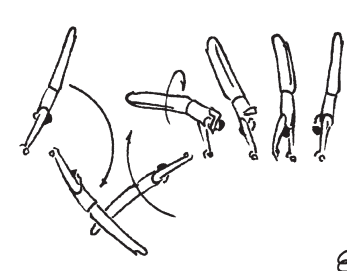
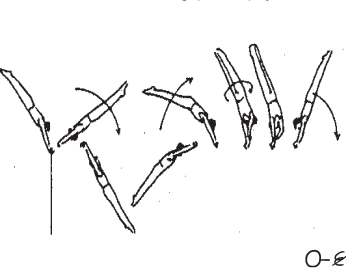
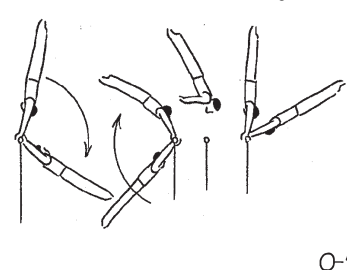
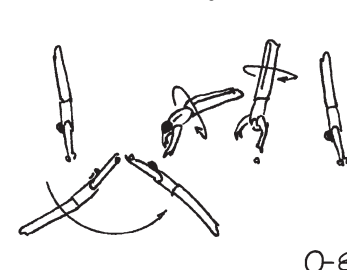
A = 0,1	B = 0,2	C = 0,3	D = 0,4	E = 0,5	F = 0,6 G = 0,7 H = 0,8
EG I: Longs élan en suspension et rotations - Long hang swings and turns - Grandes vuelos en suspensión y rotaciones					
<p>1. Établissement arrière à l'appui renversé. <i>Back uprise to handstand.</i> Dominación atrás al apoyo invertido.</p>  <p style="text-align: right;">+</p>	<p>2. Établissement arrière à l'appui renversé avec 1/1 t. aussi a. p. mixte. <i>Back uprise to hdst. with 1/1 turn also to mixt.</i> Domin. at. al apoy. inv. con 1/1 g. también a mixta.</p>  <p style="text-align: right;">+ Em</p>	<p>3.</p>	<p>4.</p>	<p>5.</p>	<p>6.</p>
<p>7. Établissement arrière à l'appui renversé. av. ½ t. <i>Back uprise to handstand with ½ turn.</i> Dominación atrás al ap. invertido con ½ g.</p>  <p style="text-align: right;">+</p>	<p>8. Élané en arrière et pirouette à la suspension. <i>Swing bwd. and pirouette to hang.</i> Dominación atrás y pirueta a la suspensión.</p>  <p style="text-align: right;">+ Ei</p>	<p>9. Élané en arrière et pirouette à l'appui. <i>Swing bwd. and pirouette to support.</i> Dominación atrás y pirueta al apoyo.</p>  <p style="text-align: right;">+ E!</p>	<p>10.</p>	<p>11.</p>	<p>12.</p>
<p>13. Grand tour avant. <i>Giant swing fwd.</i> Molino adelante.</p>  <p style="text-align: right;">O</p>	<p>14. Grand tour avant avec 1/1 tour prise mixte. <i>Giant swing fwd. with 1/1 turn in mixt grip.</i> Molino adelante con 1/1 g. en presa mixta.</p>  <p style="text-align: right;">Em</p>	<p>15. Grand tour avant avec 1/1 tour en double cub. <i>Giant swing fwd. with 1/1 turn in double elgrip.</i> Molino adelante con 1/1 g. en cubital.</p>  <p style="text-align: right;">E</p>	<p>16.</p>	<p>17.</p>	<p>18.</p>
<p>19. Grand tour avant avec ½ t. par l'appui renversé. <i>Giant swing fwd. with ½ t. thr. hdst.</i> Molino adelante con ½ g. por el apoyo invertido.</p>  <p style="text-align: right;">O-E</p>	<p>20. Grand tour avant sauté (aussi avec ½ tour) <i>Flying giant swing fwd. or with ½ turn.</i> Molino adelante con salto o con ½ g.</p>  <p style="text-align: right;">O↑</p>	<p>21. Grand tour avant avec 1/1 t. sauté. <i>Flying giant swing fwd. with 1/1 t.</i> Molino adelante con 1/1 g. de salto.</p>  <p style="text-align: right;">O-E</p>	<p>22.</p>	<p>23.</p>	<p>24.</p>

A = 0,1

B = 0,2

C = 0,3

D = 0,4

E = 0,5

F = 0,6 G = 0,7 H = 0,8

EG I: Longs élans en suspension et rotations - Long hang swings and turns - Grandes vuelos en suspensión y rotaciones

25.

26. Grand tour avant d'un bras prise palmaire (360°).
Giant swing fwd. with one arm in ungr. (360°).
Molino ad. de un brazo presa palmar (360°).

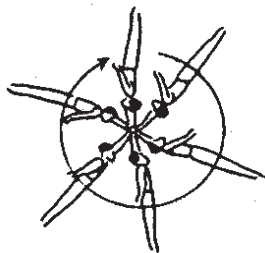

Q

27. Sur 1 bras, grand tour av. avec 1/1 t. a prise cubitale et 1/1 t.
On one arm, giant swing fwd. w. 1/1 t. to el-grip and 1/1 t.
En un brazo, molino ad. con 1/1 g. a presa cubital y 1/1 g.

(Zou Li Min)

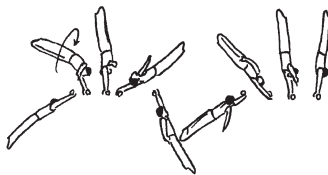

Z

28.

29.

30.

31. Grand tour arrière.
Giant swing bwd.
Molino atrás.

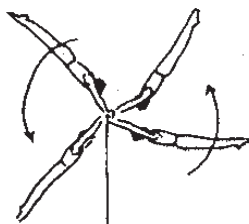

O

32. Grand tour arrière d'un bras (360°).
One arm giant swing bwd. (360°).
Molino atrás de un brazo (360°).

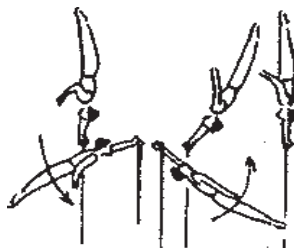

O

33.

34.

35.

36.

37. Grand tour arrière avec 1/2 tour.
Giant swing bwd. with 1/2 turn.
Molino atrás con 1/2 g.

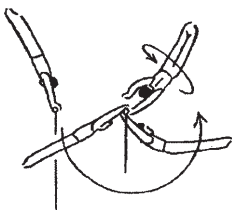

b

38.

39.

40.

41.

42.

43. Grand tour arrière sauté prise palmaire.
Giant swing bwd. with hop to undergrip.
Molino atrás salto presa palmar.

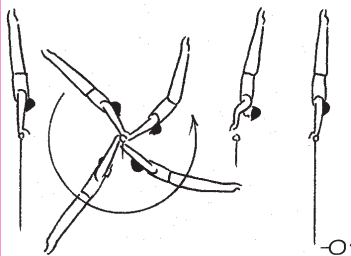

O↑

44. Grand tour arrière sauté.
Flying giant swing bwd.
Molino atrás con salto.

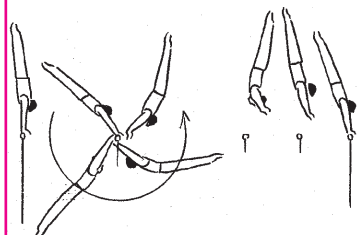

O↑

45. Grand tour arrière sauté avec 1/1 t.
Flying giant swing bwd. with 1/1 t.
Molino atrás con salto con 1/1 g.

(Quast)

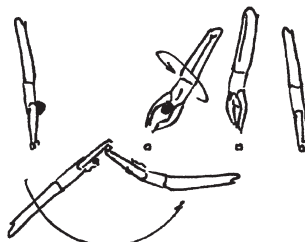

↑E

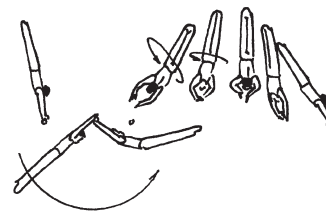

46. Grand tour arrière sauté avec 2/1 t.
Flying giant swing bwd. with 2/1 t.
Molino atrás con salto con 2/1 g.



↑E

47.

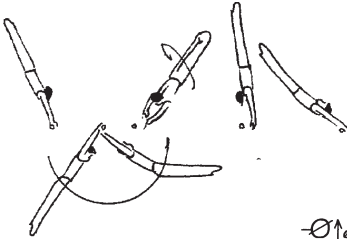
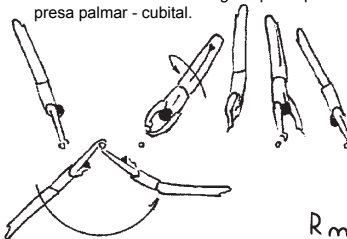
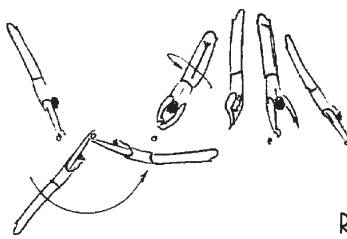
48.

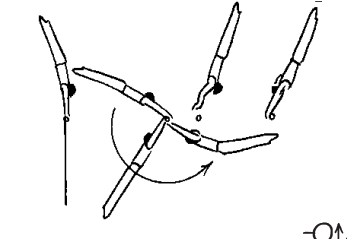
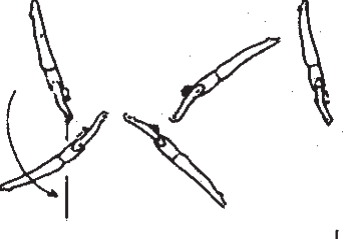
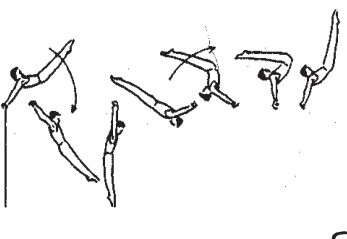
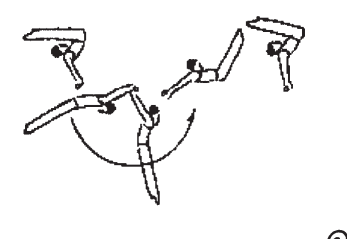
A = 0,1	B = 0,2	C = 0,3	D = 0,4	E = 0,5	F = 0,6 G = 0,7 H = 0,8
EG I: Longs élans en suspension et rotations - Long hang swings and turns - Grandes vuelos en suspensión y rotaciones					
49.	50. Grand tour arrière sauté avec ½ t. en pr. cub. <i>Giant swing bwd. with hop ½ t. to el-grip.</i> Molino atrás con salto con ½ g. en presa cubital. 	51. Grand tour arrière sauté avec 3/2 t. en prise palmaire, prise palmaire - cubitale. <i>Giant swing bwd. with hop 3/2 t. to undergrip, mixed el-grip.</i> Molino atrás salto con 3/2 g. en presa palmar, presa palmar - cubital. 	52. Grand tour arr. sauté avec 3/2 t. en pr. cub. double. <i>Giant swing bwd. with hop 3/2 t. to double el-grip.</i> Molino atrás de salto con .3/2 g. en presa cub. (Rybalko) 	53.	54.
55.	56. Grand tour arrière avec ½ t. en prise cubitale. <i>Giant swing bwd. with ½ t. to el-grip.</i> Molino atrás con ½ g. en presa cubital. 	57.	58.	59.	60.
61.	62. Élan en avant sauté en prise cubitale. <i>Long swing fwd. with hop to el-grip.</i> Impulso adelante salto a presa cubital. 	63.	64.	65.	66.
67.	68. Grant tour en prise cubitale. <i>El-grip giant swing.</i> Molino en presa cubital. 	69. Grand tour dorsal avant (grand tour russe). <i>Giant swing rearways fwd. (Russian giant).</i> Molino dorsal adelante (molino Ruso). 	70. Grand tour dorsal arrière (grand tour tchèque). <i>Giant swing rv. bwd. (Czech giant swing).</i> Molino dorsal atrás (molino checo). 	71.	72.

A = 0,1

B = 0,2

C = 0,3

D = 0,4

E = 0,5

F = 0,6 G = 0,7 H = 0,8

EG I: Longs élan en suspension et rotations - Long hang swings and turns - Grandes vuelos en suspensión y rotaciones

73. Grand tour arrière avec dislocation av. en montant et arrière par l'appui renversé.
Giant swing bwd. with inlocation during swing and dislocate to hdst.
Molino atrás con dislocación adelante subiendo por el apoyo invertido.

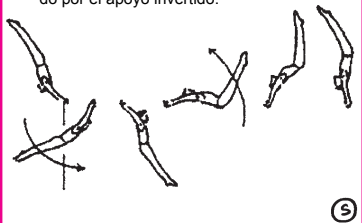

S

74. Établissement Steineman avec 1/2 t. à l'appui.
Steineman uprise w. 1/2 t. to support.
Steineman con 1/2 g. al apoyo.

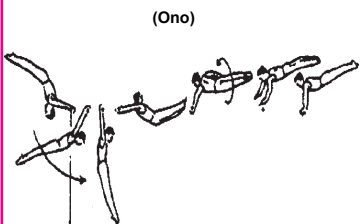

(Ono)

el

75. Grand tour cub. avec 1/1 t. par l'app. renvs. pr. mx.
Elgrip giant swg. with 1/1 t. thr. hdst. in mx. gr.
Molino cubital con 1/1 g. por el ap. inv. pr. mix.

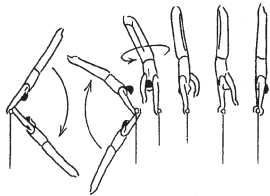

lem

76. Grand tour dorsal arrière (grand tour tchèque) avec 1/2 tour au grand tour avant
Giant swing rw. bwd. (Czech giant swing) with 1/2 turn to fwd giant swing.
Molino dorsal atrás (molino checo) con 1/2 giro a molino.

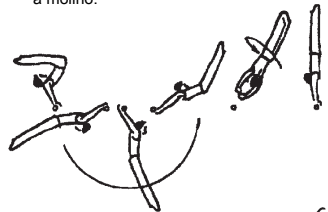

cf

77.

78.

79.

80.

81.

82.

83.

84.

85.

86.

87.

88.

89.

90.

91.







92.

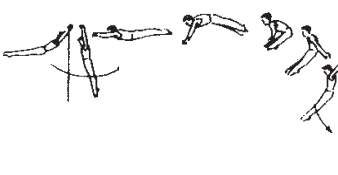
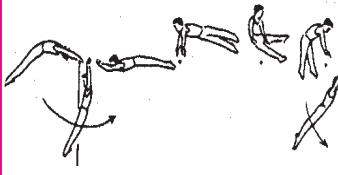

93.

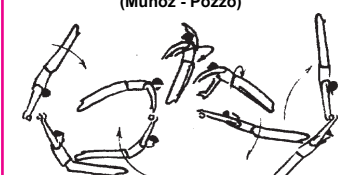
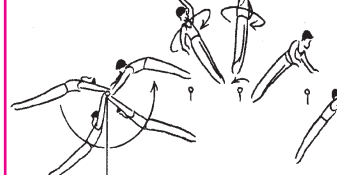
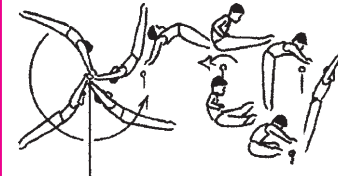
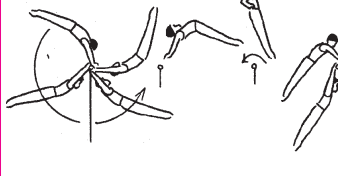
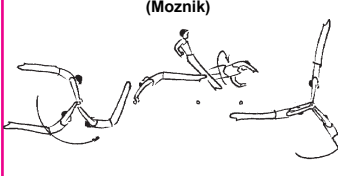
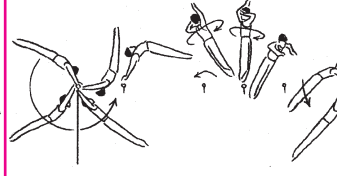
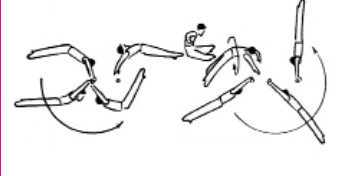
94.

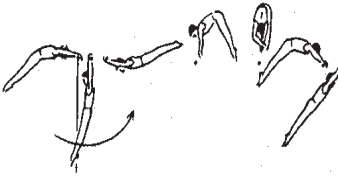
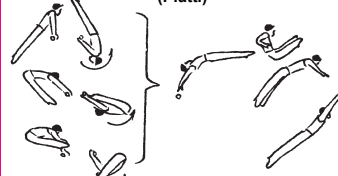
95.

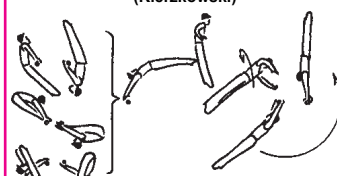
96.

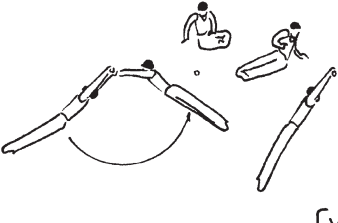

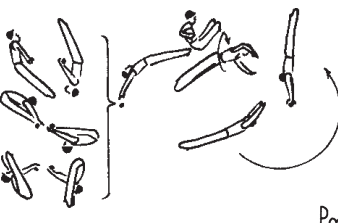
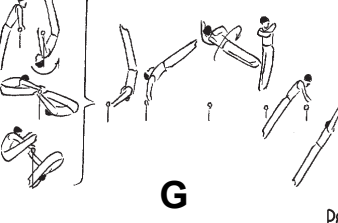
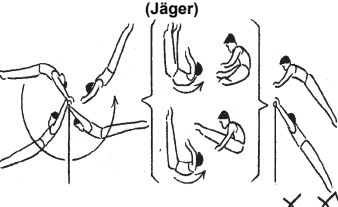
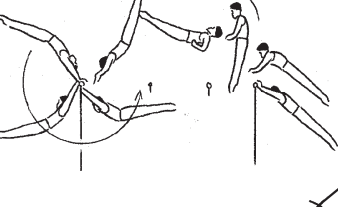
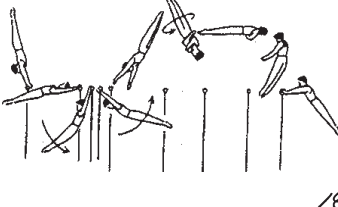
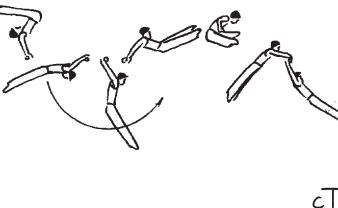
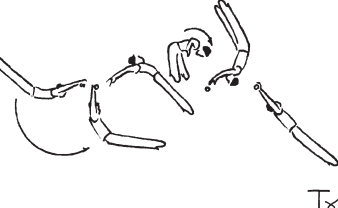
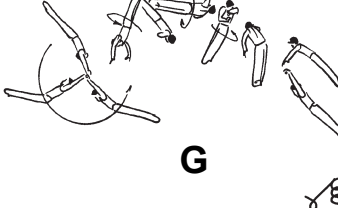
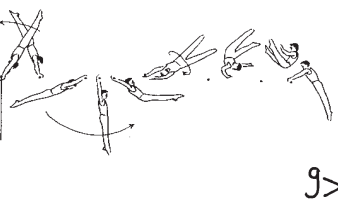

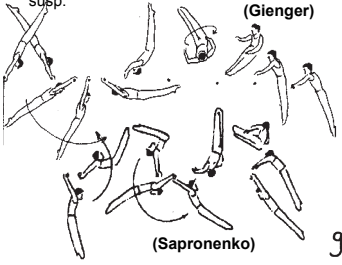
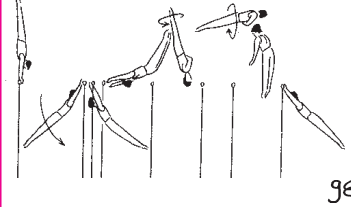
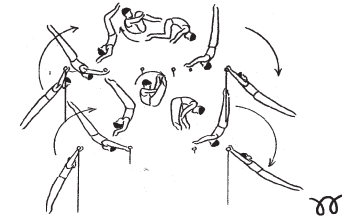
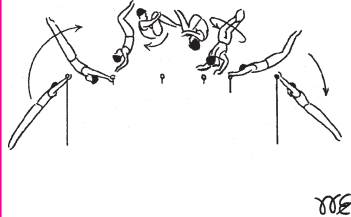
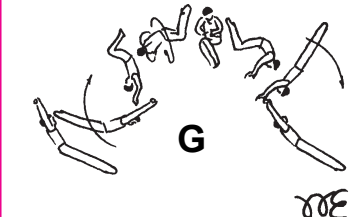
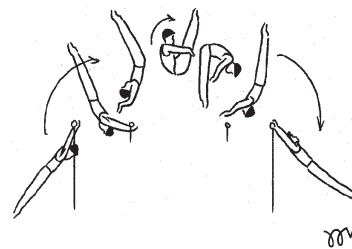
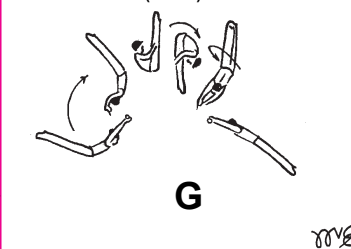

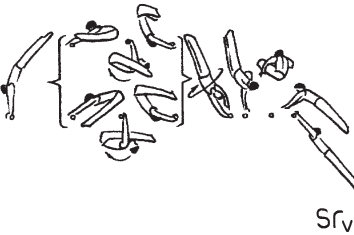
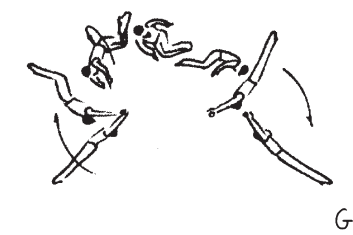
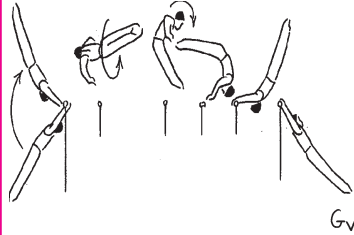
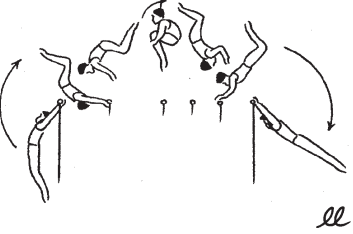
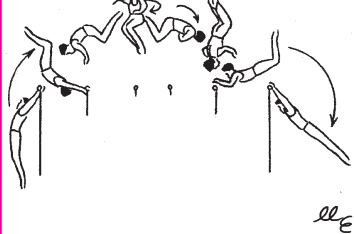
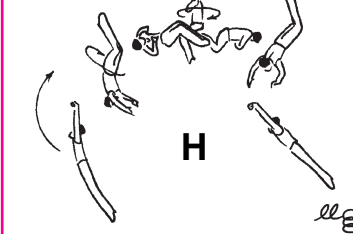
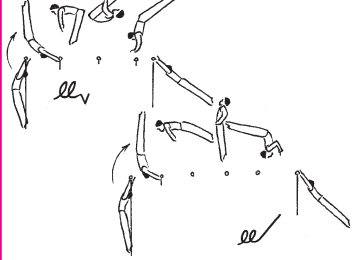
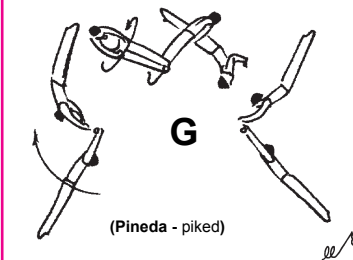
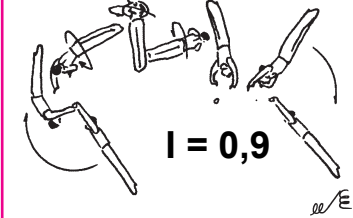

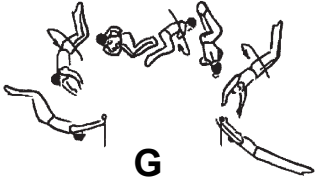

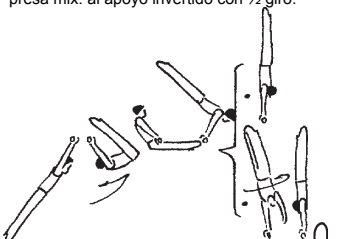
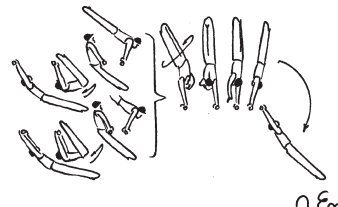
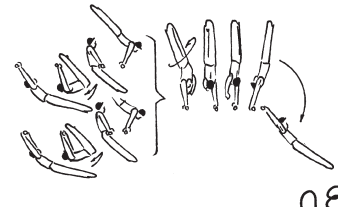

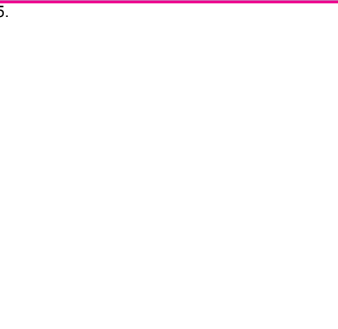

A = 0,1	B = 0,2	C = 0,3	D = 0,4	E = 0,5	F = 0,6 G = 0,7 H = 0,8
EG II: Éléments volants - Flight elements - Sueltas					
<p>1.</p>	<p>2. Établissement arrière en pass. les jambes écartées en avant à la suspension dorsale <i>Back uprise and straddle over to hang rw.</i> Dominación atrás pasando las piernas abiertas adelante a la suspensión dorsal.</p>  <p style="text-align: right;">T →</p>	<p>3. Établissement arrière et poisson écarté avec ½ t. à la suspension. <i>Back uprise and strad. hecht with ½ t. to hang.</i> Dominación atrás y tigre piernas abiertas con ½ g. a la suspensión. (Markelov)</p>  <p style="text-align: right;">M</p>	<p>4. Markelov tendu avec jambes serrées <i>Markelov stretched with legs together.</i> Markelov extendido con piernas juntas. (Yamawaki)</p>  <p style="text-align: right;">Y</p>	<p>5. Yamawaki tendu avec ½ t. aux prise palmaire-cubitale, élan arrière à l'appui renversé. <i>Yamawaki ½ t. stretched to mixed grip into back uprise to hdst.</i> Yamawaki ½ g. ext. a presa mixta en agarre por detrás al apoyo invertido. (Muñoz - Pozzo)</p>  <p style="text-align: right;">Y_m</p>	<p>6. Établissement arrière et poisson tendu avec 3/2 t. à la suspension. <i>Back uprise and hecht stretched with 3/2 t. to hang.</i> Dominación atrás y tigre ext. con 3/2 g. a la susp. (Walstrom)</p>  <p style="text-align: right;">Y_E</p>
<p>7.</p>	<p>8.</p>	<p>9. Elan en av. et sauté dorsal jamb. éc. ou c. à la susp. <i>Swing fwd. and vault bwd. strad. or piked to hang.</i> Impulso ad. y salto dorsal p. ab. o carp. a la susp. (Tkatchev)</p>  <p style="text-align: right;">T</p>	<p>10. Tkatchev tendu. <i>Tkatchev stretched.</i> Tkatchev extendido.</p>  <p style="text-align: right;">T_v</p>	<p>11. Tkatchev tendu avec ½ t. à prise pal.-cub. élan arrière à l'appui renversé. <i>Tkatchev stretched with ½ t. to mix el-grip into back uprise to hdst.</i> Tkatchev extendido con ½ g. a presa mixta dominación atrás al apoyo invertido. (Moznik)</p>  <p style="text-align: right;">T_m</p>	<p>12. Tkatchev tendu avec 1/1 t. <i>Tkatchev stretched with 1/1 t.</i> Tkatchev extendido con 1/1 g. (Liukin)</p>  <p style="text-align: right;">T_E</p>
<p>13.</p>	<p>14.</p>	<p>15.</p>	<p>16. Tkatchev écarté avec ½ t. aux prise mixte. <i>Tkatchev straddled with ½ t. to mix el-grip into back uprise to hdst.</i> Tkatchev con ½ giro a presa mixta. (Lynch)</p>  <p style="text-align: right;">T_m</p>	<p>17. Tkatchev écarté avec ½ t. aux prise cubitale. <i>Tkatchev straddled ½ t. to double elgrip.</i> Tkatchev con ½ g. a presa cubital. (Kulesza)</p>  <p style="text-align: right;">T_z</p>	<p>18.</p>
<p>19.</p>	<p>20. Établissement arrière et sauté en position carpée avec ½ t. à la suspension. <i>Back uprise and piked vault with ½ t. to hang.</i> Dominación atrás y salto en carpa con ½ g. a la suspensión. (Voronin)</p>  <p style="text-align: right;">V</p>	<p>21.</p>	<p>22. Elan circulaire libre en arrière ca. ou éc. ou tour d'appui avec Tkatchev écarté. <i>Stalder, stoop circle or free hip circle bwd to Tkatchev straddle.</i> Impulso circ. libre atrás en carpa, piernas abiertas o giro de apoyo con Tkatchev p. ab. (Piatti)</p>  <p style="text-align: right;">P</p>	<p>23. Piatti tendu. <i>Piatti stretched.</i> Piatti extendido.</p>  <p style="text-align: right;">P_m</p>	<p>24. Piatti tendu avec ½ t. à prise palmaire-cubitale élan arrière à l'appui renversé. <i>Piatti stretched with ½ t. to mix el-grip into back uprise to hdst.</i> Piatti ext. con ½ g. a presa mixta domin. at. al apoyo inv. (Kierzkowski)</p>  <p style="text-align: right;">P_m</p>

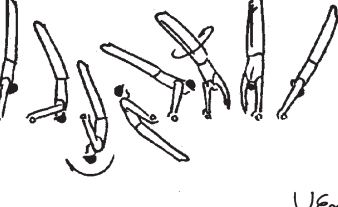
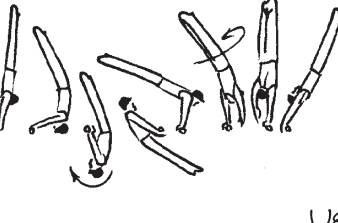
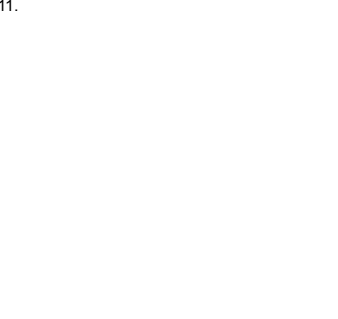
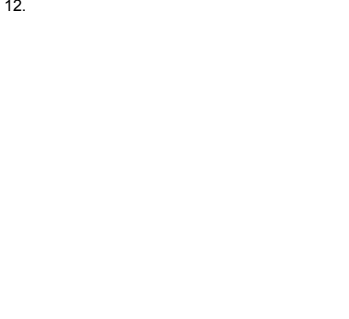
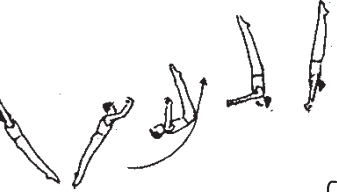
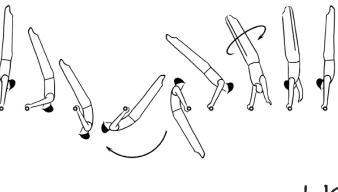
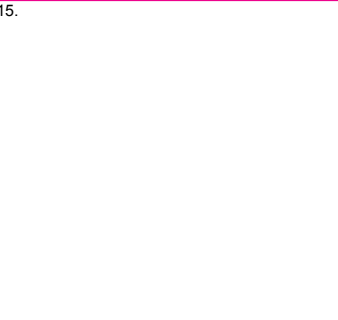

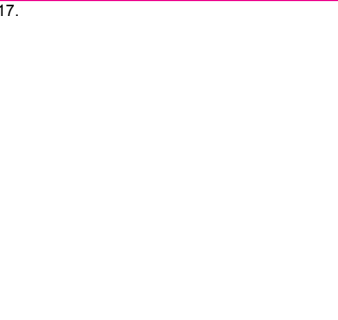

A = 0,1	B = 0,2	C = 0,3	D = 0,4	E = 0,5	F = 0,6 G = 0,7 H = 0,8
EG II: Éléments volants - Flight elements - Sueltas					
<p>25.</p>	<p>26. Établissement arrière et sauté dorsal avec ¼ t. à la suspension. <i>Back uprise and rear vault with ¼ t. to hang.</i> Dominación atrás y salto dorsal con ¼ g. a la suspensión.</p> 	<p>27.</p>	<p>28. Piatti carpé. <i>Piatti piked.</i> Piatti en carpa.</p> 	<p>29. Piatti avec ½ t. à prise palmaire-cubitale élan arrière à l'appui renversé. <i>Piatti with ½ t. to mix el-grip into back up. to hdst.</i> Piatti con ½ g. a presa mixta dominación atrás al apoyo invertido.</p> 	<p>30. Piatti tendu avec 1/1 tour. Piatti stretched with 1/1 turn. Piatti extendido con 1/1 giro. (Suarez)</p> 
<p>31.</p>	<p>32.</p>	<p>33. Élané en arrière et salto av. gr., ca., ou éc. à la suspension, aussi de la prise cubitale. <i>Swing bwd. and salto fwd. t., p. or strad. to hg. also from el-grip.</i> Impulso atrás y mortal adelante agrupado, en carpa o p. ab. a la susp., también de cubital. (Jäger)</p> 	<p>34. Salto avant tendu, aussi de la prise cubitale. <i>Salto fwd. stretched, also from el-grip.</i> Mortal adelante extendido, también de cubital. (Balabanov)</p> 	<p>35.</p>	<p>36. Salto avant tendu avec 1/1 t., aussi prise cubitale. <i>Salto fwd. stretched with 1/1 t. also from el grip.</i> Mortal ad. ext. con 1/1 g., también de cubital. (Winkler - Pogorelev)</p> 
<p>37.</p>	<p>38.</p>	<p>39. Grand tour tchèque et saut dorsal jambes écartées à la suspension <i>Czech giant and vault bwd. strad. to hang.</i> Molino Checo y salto dorsal piernas abiertas a la suspensión.</p> 	<p>40. Élané en av. et contre-salto av. éc. à la susp. <i>Swing fwd. and counter salto fwd. strad. to hg.</i> Impulso ad. y contrasalto ad. p. ab. a la susp. (Xiao Ruizhi)</p> 	<p>41.</p>	<p>42. Salto av. tendu avec 2/1 t., aussi prise cubitale. <i>Salto fwd. stretched with 2/1 t. also from el grip.</i> Mortal ad. ext. con 2/1 g., también de cubital.</p> 
<p>43.</p>	<p>44.</p>	<p>45. Élan en av. et salto arrière écarté avec ½ t. à la suspension. <i>Swing fwd. and salto bwd. strad. w. ½ t. to hg.</i> Lanzarse ad. y mortal atrás con ½ g. a la susp. (Deltchev)</p> 	<p>46.</p>	<p>47.</p>	<p>48.</p>

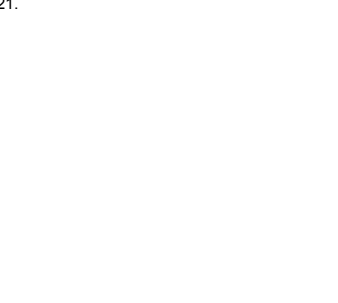
A = 0,1	B = 0,2	C = 0,3	D = 0,4	E = 0,5	F = 0,6 G = 0,7 H = 0,8
EG II: Éléments volants - Flight elements - Sueltas					
49.	50.	51. Élané en av. et salto arr. ca. avec 1/2 t. à la susp. <i>Swing fwd. and salto bwd. piked w. 1/2 t. to hang.</i> Lanzarse ad. y mortal at. carp. con 1/2 g. a la susp.  (Gienger) (Sapronenko)	52.	53.	54. Élané en av. et salto arr. avec 3/2 t. à la susp. <i>Swing fwd. and salto bwd. w. 3/2 t. to hang.</i> Lanzarse ad. y mortal atrás con 3/2 t. a la susp.  (Deff)
55.	56.	57.	58. Salto av. par-dessus la barre gr. ou écarté, aussi de la prise cubitale. <i>Salto fwd, tuck or strad. over the bar, also from el-grip.</i> Mortal ad. por encima de la b. agr. o p. ab., también desde cubital.  (Gaylord)	59.	60. Gaylord with 1/2 t. <i>Gaylord with 1/2 t.</i> Gaylord con 1/2 g.  (Pegan)
61.	62.	63.	64.	65.	66. Gaylord with 1/1 t. <i>Gaylord with 1/1 t.</i> Gaylord con 1/1 g.  (Koudinov)
67.	68.	69.	70.	71. Gaylord carpe. <i>Gaylord piked.</i> Gaylord en carpa.  (Maras)	72. Pegan carpe. <i>Pegan Pike.</i> Pegan en carpa.  (Maras)

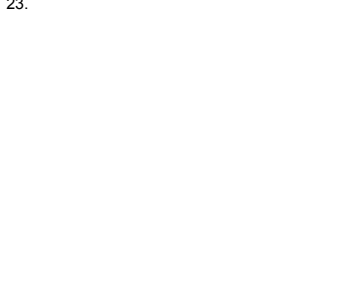
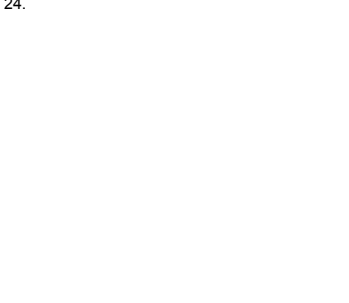
A = 0,1	B = 0,2	C = 0,3	D = 0,4	E = 0,5	F = 0,6 G = 0,7 H = 0,8
EG II: Éléments volants - Flight elements - Sueltas					
73.	74.	75. Stalder ½ t. et sauté dorsal avec ¼ t. à la susp. <i>Stalder ½ t. to rear vault with ¼ t. to hang.</i> Stalder con ½ g. y salto dorsal con ¼ g. a la susp. (Jansen) 	76. Salto arrière ½ t. groupe par-dessus la barre. <i>Salto bwd. ½ t. tucked over the bar.</i> Mortal atrás agrupado con ½ g. por encima de la barra. 	77. Salto arrière ½ t. carpe par-dessus la barre. <i>Salto bwd. ½ t. piked over the bar.</i> Mortal atrás en carpa con ½ g. por encima de la barra. (Gaylord 2) 	78.
79.	80.	81.	82. Double salto arrière gr. par-dessus la barre. <i>Double salto bwd. t. over the bar.</i> Doble mortal atrás agr. por encima de la barra. (Kovacs) 	83. Kovacs avec 1/1 t. <i>Kovacs with 1/1 t.</i> Kovacs con 1/1 g. (Kolman) 	84. Kovacs avec 2/1 t. <i>Kovacs with 2/1 t.</i> Kovacs con 2/1 g. (Bretschneider) 
85.	86.	87.	88.	89. Kovacs carpe ou tendu. <i>Kovacs piked or stretched.</i> Kovacs en carpa o extendido. 	90. Kovacs tendu ou carpe avec 1/1 tour. <i>Kovacs stretched or piked with 1/1 turn.</i> Kovacs extendido o en carpa con 1/1 giro. (Cassina) 
91.	92.	93.	94.	95.	96. Kovacs tendu avec 2/1 tour. <i>Kovacs stretched with 2/1 turn.</i> Kovacs extendido con 2/1 giro. (Miyachi) 

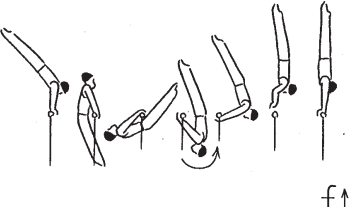
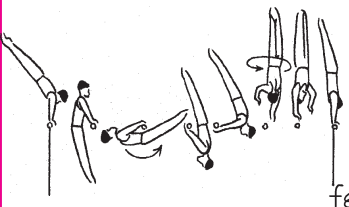
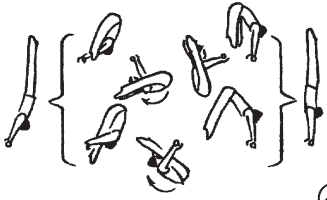
A = 0,1	B = 0,2	C = 0,3	D = 0,4	E = 0,5	F = 0,6 G = 0,7 H = 0,8
EG II: Éléments volants - Flight elements - Seltas					
97.	98.	99.	100.	101.	<p>102. Kovacs avec 3/2 t. à prise mixte. Kovacs with 3/2 t. to mix grip. Kovacs con 3/2 g. a presa mixta. (Shaham)</p>  <p style="text-align: center;">G</p>
103.	104.	105.	106.	107.	108.
109.	110.	111.	112.	113.	114.
115.	116.	117.	118.	119.	120.

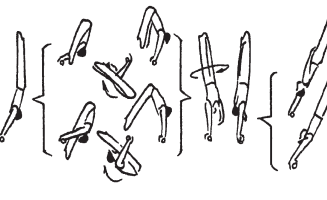
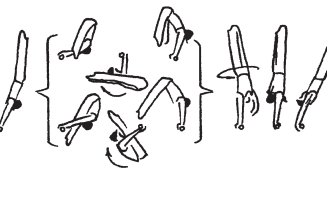
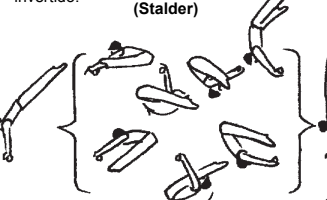
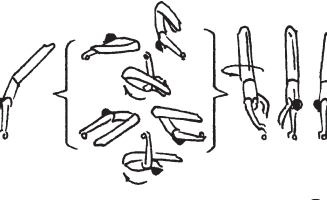
A = 0,1	B = 0,2	C = 0,3	D = 0,4	E = 0,5	F = 0,6 G = 0,7 H = 0,8
EG III: Éléments près de la barre et éléments Adler - In bar and Adler elements - Elementos cerca de la barra y elementos Adler					
<p>1. Bascule d'élan à l'appui renversé ou de la prise mixte bascule à l'appui renversé avec 1/2 t. <i>Kip to hdst. or from mixed grip to hdst w. 1/2 t.</i> Báscula de imp. al apoyo invertido o desde presa mix. al apoyo invertido con 1/2 giro.</p> 	<p>2. Bascule d'élan à l'appui renversé de la prise palmaire ou mixte avec 1/1 t. à la prise mixte. <i>Kip to hdst. in under or mixed grip w. 1/1 t. to mixed grip.</i> Kipe al apoyo invertido en presa palmar o mixta con 1/1 a presa mixta.</p> 	<p>3. Bascule d'élan à l'appui renversé de la prise palmaire ou mixte avec 1/1 t. à la prise cubitale. <i>Kip to hdst. in under or mixed grip w. 1/1 t. to el-grip.</i> Kipe al apoyo invertido en presa palmar o mixta con 1/1 a cubital.</p> 	<p>4.</p> 	<p>5.</p> 	<p>6.</p> 
<p>7.</p> 	<p>8. De l'appui renversé, tour d'appui av. par l'appui renversé. <i>From hdst., free hip circle fwd. thr. hdst.</i> Del apoyo inv., giro de apoyo ad. por el ap. inv. (Weiler)</p> 	<p>9. Weiler avec 1/1 tour à prises palmaire - cubitale. <i>Weiler with 1/1 turn to mixed - grip.</i> Weiler con 1/1 giro a presa mixta.</p> 	<p>10. Weiler avec 1/1 tour à prises cubitales des 2 mains. <i>Weiler with 1/1 turn to double el - grip.</i> Weiler con 1/1 giro a cubital.</p> 	<p>11.</p> 	<p>12.</p> 
<p>13. De la suspension ou de l'appui, élan par-dessus à l'appui renversé. <i>From hang or from support, free hip circle through handstand.</i> De la suspensión o del apoyo, impulso por debajo al apoyo invertido.</p> 	<p>14. Weiler avec 1/2 tour. <i>Weiler with 1/2 turn.</i> Weiler con 1/2 giro</p> 	<p>15.</p> 	<p>16.</p> 	<p>17.</p> 	<p>18.</p> 
<p>19. De la suspension ou de l'appui, d'élan par-dessus à l'appui renversé avec 1/2 tour. <i>From hang or from support, free hip circle through handstand with 1/2 turn.</i> De la suspensión o del apoyo, impulso por debajo al ap. invertido con 1/2 g.</p> 	<p>20. De la suspension ou de l'appui, d'élan par-dessus à l'appui renversé avec 1/2 tour, pr. cubitale. <i>From hang or from support, free hip circle through handstand with 1/2 turn to el grip.</i> De la suspensión o del apoyo, impulso por debajo al ap. invertido con 1/2 g. presa cubital.</p> 	<p>21.</p> 	<p>22.</p> 	<p>23.</p> 	<p>24.</p> 

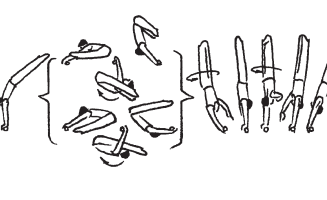
A = 0,1	B = 0,2	C = 0,3	D = 0,4	E = 0,5	F = 0,6 G = 0,7 H = 0,8
EG III: Éléments près de la barre et éléments Adler - In bar and Adler elements - Elementos cerca de la barra y elementos Adler					
<p>25. De la suspension ou de l'appui, d'élan par-dessus sauté à l'appui renversé. <i>From hang or from support, free hip circle hop to handstand.</i> De la suspensión o del apoyo, impulso por debajo saltando al apoyo invertido.</p>  <p style="text-align: right;">f ↑</p>	<p>26.</p>	<p>27. De la suspension ou de l'appui, d'élan par-dessus sauté à l'appui renversé avec 1/1 tour. <i>From hang or from support, free hip circle hop through handstand with 1/1 turn.</i> De la suspensión o del apoyo, impulso por debajo saltando al ap. invertido con 1/1 g.</p>  <p style="text-align: right;">fE</p>	<p>28.</p>	<p>29.</p>	<p>30.</p>
<p>31.</p>	<p>32. Élan circulaire carpé éc. ou carpé libre en av. par l'appui renversé. <i>Free circle fwd. straddled or legs together thr. hdst.</i> Impulso circ. carp. p. ab. o carp. ad. por el ap. inv. (Endo)</p>  <p style="text-align: right;">e</p>	<p>33.</p>	<p>34.</p>	<p>35.</p>	<p>36.</p>
<p>37.</p>	<p>38. Endo avec 1/2 t. par l'appui renversé. <i>Endo with 1/2 t. thr. hdst.</i> Endo con 1/2 g. por el apoyo invertido.</p>  <p style="text-align: right;">e</p>	<p>39. Endo avec 1/1 t. par l'appui renversé en prise mixte. <i>Endo. with 1/1 t. thr. hdst. in mixt grip.</i> Endo con 1/1 g. por el apoyo invertido en presa mixta.</p>  <p style="text-align: right;">eEm</p>	<p>40. Endo avec 1/1 t. par l'appui renversé en pr. cub. <i>Endo with 1/1 t. thr. hdst. in el-grip.</i> Endo con 1/1 g. por el apoyo invertido en presa cubital.</p>  <p style="text-align: right;">eE</p>	<p>41.</p>	<p>42.</p>
<p>43.</p>	<p>44. Élan circulaire carpé écarté ou carpé libre arrière par l'appui renversé. <i>Free circle bwd. straddle or legs together thr. hdst.</i> Impulso circ. carp. p. ab. o carp. atrás por el ap. invertido. (Stalder)</p>  <p style="text-align: right;">S</p>	<p>45. Stalder sauté avec 1/1 t. par l'appui renversé. <i>Stalder with hop 1/1 t. through hdst.</i> Stalder saltado con 1/1 g. por el apoyo invertido.</p>  <p style="text-align: right;">SE</p>	<p>46. Stalder avec 3/2 tour saute par l'appui renversé prise mixte cubital. <i>Stalder with hop 3/2 turn through hdst. in mix el-grip.</i> Stalder con 3/2 g. de salto por el apoyo invertido presa mixta cubital.</p>  <p style="text-align: right;">SRm</p>	<p>47. Stalder avec 3/2 tour saute par l'appui renversé prise cub. <i>Stalder with hop 3/2 turn through hdst. in el-grip.</i> Stalder con 3/2 g. de salto por el apoyo invertido presa cubital.</p>  <p style="text-align: right;">SR</p>	<p>48.</p>

A = 0,1

B = 0,2

C = 0,3

D = 0,4

E = 0,5

F = 0,6 G = 0,7 H = 0,8

EG III: Éléments près de la barre et éléments Adler - In bar and Adler elements - Elementos cerca de la barra y elementos Adler

49.

50. Stalder avec 1/2 tour par l'appui renversé.
Stalder with 1/2 turn through hdst.
Stalder con 1/2 g. por el apoyo invertido.



S

51. Stalder avec 1/2 tour par l'appui renversé pr. cub.
Stalder with 1/2 turn through hdst. in el-grip.
Stalder con 1/2 g. por el apoyo inv. presa cubital.



S_e

52.

53.

54.

55.

56. Stalder sauté par l'appui renversé.
Stalder with hop through hdst.
Stalder saltado por el apoyo invertido.

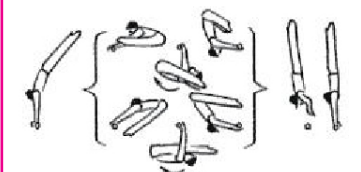

S↑

57.

58.

59.

60.

61.

62.

63. Élan circulaire Adler par l'appui renversé.
Stoop circle rearward fwd. through hdst. (Adler).
Adler por el apoyo invertido.

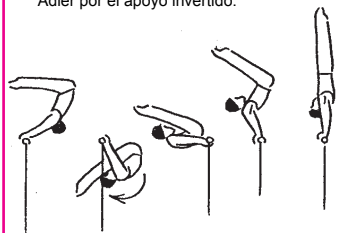

S

64. Élan circulaire Adler avec 1/2 t. par l'appui renversé avec prise dorsal.
Adler with 1/2 t. through hdst. in ovgr.
Adler con 1/2 g. por el ap. inv. con presa dorsal.

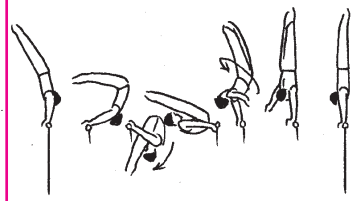

S_e

65. Élan circulaire Adler avec 1/1 t. par l'appui renversé avec prise palmaire.
Adler and 1/1 t. through hdst. in ungr.
Adler con 1/1 g. por el ap. inv. con presa palmar.

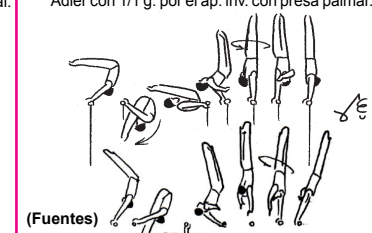

(Fuentes)

66.

67.

68.

69.



70. Élan circulaire Adler avec sauté par l'appui renversé prise palmaire ou prise dorsal ou prise mixte.
Adler hop to hdst. in ungr. or ovgr. or mixed grip.
Adler con salto por el apoyo invertido presa palmar, dorsal o mixta.



S

71.

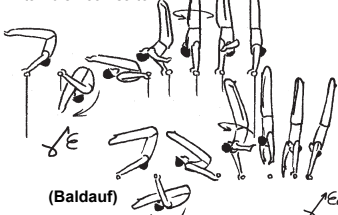
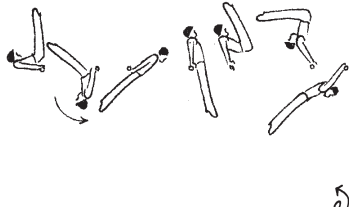
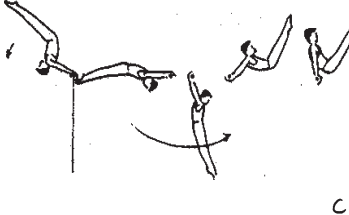
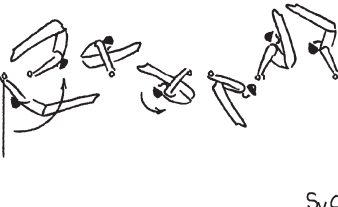
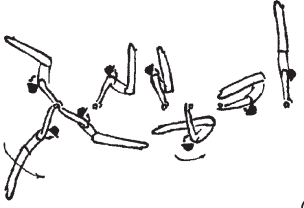
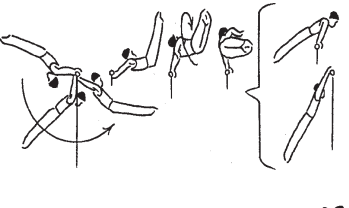
72.

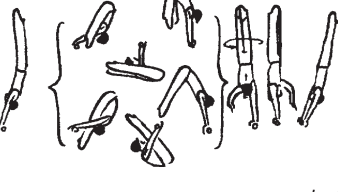
A = 0,1	B = 0,2	C = 0,3	D = 0,4	E = 0,5	F = 0,6 G = 0,7 H = 0,8
EG III: Éléments près de la barre et éléments Adler - In bar and Adler elements - Elementos cerca de la barra y elementos Adler					
73.	74.	75.	76. Élan circulaire Adler avec 1/1 t. par l'appui renversé avec prise mixte aussi avec saut. <i>Adler and 1/1 t. thr. hdst. in mixed grip, also with hop.</i> Adler con 1/1 g. por el ap. inv. con pr. mixta, también con salto.  (Baldauf)	77.	78.
79. Élan. en arrière à la suspension dorsale. <i>Back toss to dorsal hang.</i> Impulso atrás a la suspensión dorsal. 	80. De la suspension dorsale, établissement av. à l'appui dorsal. <i>From dorsal hang, uprise fwd. to support rw.</i> De la susp. dorsal, dominación ad. al ap. dorsal. (Steineman) 	81. Élan en arrière à la suspension dorsale. <i>Stoop in and free back toss to dorsal hang.</i> Impulso atrás metiendo piernas ext. a la suspensión dorsal. 	82.	83.	84.
85.	86.	87. Établissement Steineman avec passé carpé entre les prises à l'appui renversé. <i>Steineman uprise w. stoop or to hdst.</i> Steineman con pase en carpa entre las presas al apoyo invertido. (Koste) 	88.	89.	90.
91.	92. Établissement Steineman avec passé costal arrière à l'appui ou à la suspension. <i>Steineman uprise w. flank bwd. to sup. or hang.</i> Steineman con pase costal atrás al apoyo o la suspensión. 	93. Endo prise cubitale par l'appui renversé. <i>Endo in el-grip thr. hdst.</i> Endo presa cubital por el apoyo invertido. 	94. Endo prise cubitale et 1/1 en prise mixte ou palmaire. <i>Endo in el-grip and 1/1 t. to mixed grip or under-grip.</i> Endo presa cubital y 1/1 g. a presa mixta o palmar. 	95.	96.

A = 0,1

B = 0,2

C = 0,3

D = 0,4

E = 0,5

F = 0,6 G = 0,7 H = 0,8

EG III: Éléments près de la barre et éléments Adler - In bar and Adler elements - Elementos cerca de la barra y elementos Adler

97.

98.

99.

100. Koste ½ tour terminé en prise cubitale.
Koste ½ turn to elgrip.
Koste con ½ giro a cubital.
(Likhovitskiy)

cke

101.

102.

103. Élan circulaire carpé en avant et pass. éc. en arrière à la suspension ou à l'appui
Stoop circle fwd. to straddle cut to hang or sup.
Impulso circular en carpa ad. pasando piernas abiertas atrás a la suspensión o al apoyo.

> i |

104. Élan circ. carpé en av. et pass. éc. par l'appui renv.
Stoop circle fwd. to straddle cut through hdst.
Impulso circular en carpa ad. pasando piernas abiertas al apoyo invertido.

> |

105. Élan circ. carpé en av. et pass. éc. avec ½ t.
Stoop circle fwd. to straddle cut with ½ t.
Impulso circular en carpa adelante pasando piernas abiertas atrás con ½ g.
(Carballo)

> |

106. Carballo avec ½ t. aux prise palmaire -cubitale.
Carballo with ½ turn to mixed el-grip.
Carballo con ½ g. a presa palmar - cubital.
(Quintero)

> Em

107. Quintero en prise cubitale.
Quintero to el-grip.
Quintero en presa cubital.

> E

108.

109.

110.

111.

112.

113.

114.

115.











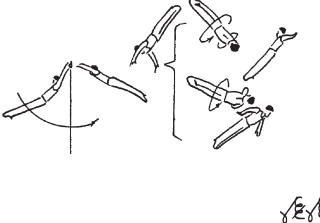
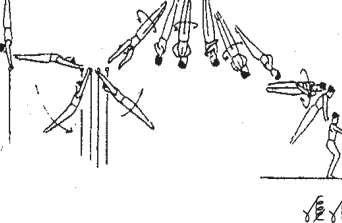

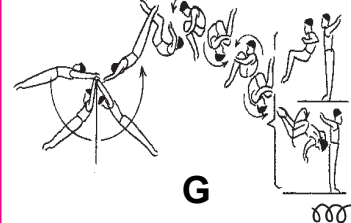



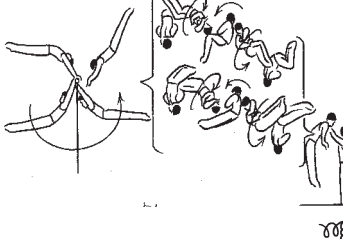

116.

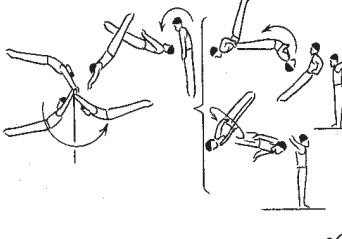
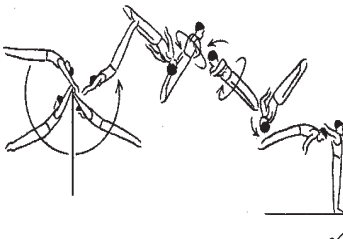
117.

118.

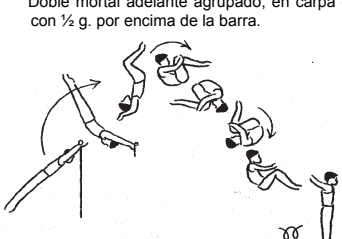
119.

120.

A = 0,1	B = 0,2	C = 0,3	D = 0,4	E = 0,5	F = 0,6 G = 0,7 H = 0,8
EG IV: Sorties - Dismounts - Salidas					
<p>1. Salto avant carpé ou tendu, aussi avec ½ t. Salto fwd. piked or stretched, also with ½ t. Mortal ad. en carpa o ext., también con ½ g.</p> 	<p>2. Salto avant tendu avec 1/1 ou 3/2 t. Salto fwd. str. with 1/1 or 3/2 t. Mortal ad. ext. con 1/1 o 3/2 g.</p> 	<p>3. Salto avant tendu avec 2/1 ou 5/2 t. Salto fwd. str. with 2/1 or 5/2 t. Mortal adelante extendido con 2/1 o. 5/2 g.</p> 	<p>4.</p> 	<p>5.</p> 	<p>6. Triple salto av. gr. Triple salto fwd. t. Triple mortal ad. agr. (Rumbutis)</p> 
<p>7.</p> 	<p>8.</p> 	<p>9. Double salto av. groupe ou carpé ou avec ½ tour. Double salto fwd. t. or p. or with ½ turn. Doble mortal ad. agr., en carpa o con ½ g.</p> 	<p>10. Double salto av. gr. ou carpé avec 1/1 ou 3/2 t. Double salto fwd. t. or p. with 1/1 or 3/2 t. Doble mortal ad. agrupado, en carpa o con 1/1 o 3/2 g.</p> 	<p>11. Double salto av. gr. ou carpé avec 2/1 ou 5/2 t. Double salto fwd. t. or p. with 2/1 or 5/2 t. Doble mortal adelante agrupado, en carpa o con 2/1 o 5/2 g.</p> 	<p>12.</p> 
<p>13.</p> 	<p>14.</p> 	<p>15.</p> 	<p>16. Double salto av. tendu ou avec ½ t. Double salto fwd. str. or with ½ t. Doble mortal extendido con ½ g.</p> 	<p>17. Double salto av. tendu avec 1/1 ou 3/2 t. Double salto fwd. str. with 1/1 or 3/2 t. Doble mortal extendido con 1/1 o 3/2 g.</p> 	<p>18.</p> 
<p>19.</p> 	<p>20.</p> 	<p>21. Double salto av. gr. ou carpé ou avec ½ tour par-dessus la barre. Double salto fwd. t. or p. or with ½ turn over the bar. Doble mortal adelante agrupado, en carpa o con ½ g. por encima de la barra.</p> 	<p>22. Double salto av. groupé ou carpe avec 1/1 ou 3/2 t. par-dessus la barre. Dbl. salto fwd. t. or p. w. 1/1 or 3/2 t. over the bar. Doble mortal adelante agrupado, en carpa o con 1/1 o 3/2 g. por encima de la barra</p> 	<p>23.</p> 	<p>24.</p> 

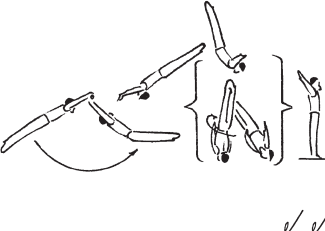
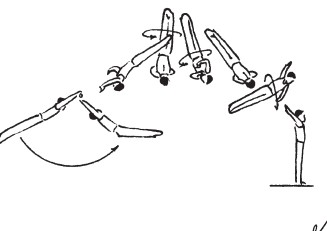
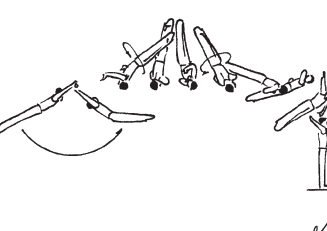
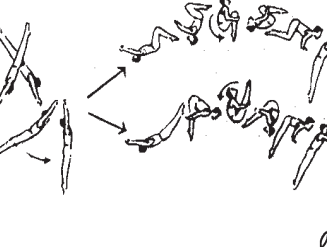
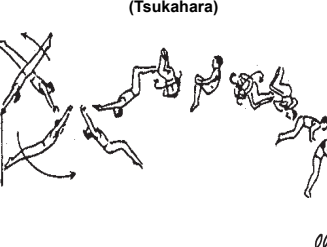
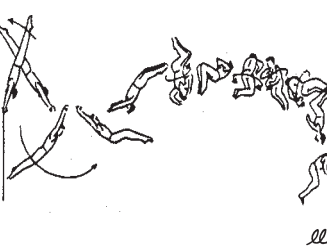
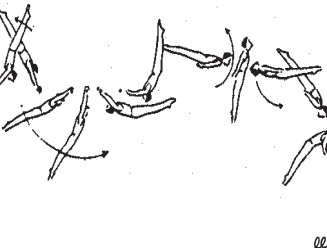
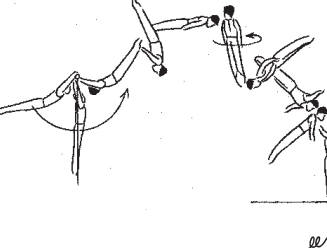
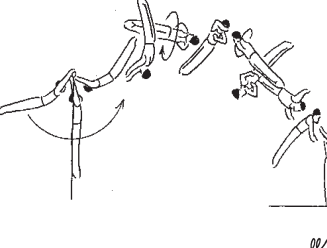
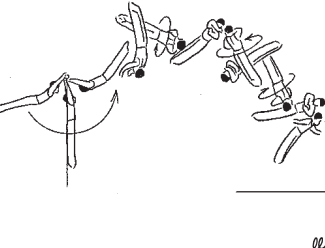
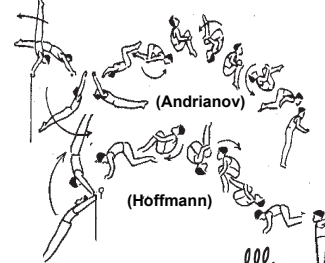
A = 0,1	B = 0,2	C = 0,3	D = 0,4	E = 0,5	F = 0,6 G = 0,7 H = 0,8
EG IV: Sorties - Dismounts - Salidas					
<p>25. Salto arr. carpé ou tendu aussi avec 1/2 ou 1/1 t. Salto bwd. piked or str. also with 1/2 or 1/1 t. Mortal at. en carpa o ext. también con 1/2 o 1/1 g.</p>  <p style="text-align: right;">/ / E</p>	<p>26. Salto arrière tendu avec 3/2 ou 2/1 t. Salto bwd. str. with 3/2 or 2/1 t. Mortal atrás extendido con 3/2 o. 2/1 g.</p>  <p style="text-align: right;">/ E</p>	<p>27. Salto arrière tendu avec 5/2 ou 3/1 t. Salto bwd. str. with 5/2 or 3/1 t. Mortal atrás extendido con 5/2 o. 3/1 g.</p>  <p style="text-align: right;">/ E</p>	<p>28.</p>	<p>29.</p>	<p>30.</p>
<p>31.</p>	<p>32. Double salto arrière groupé. Double salto bwd. tuck. Doble mortal atrás agrupado.</p>  <p style="text-align: right;">ll</p>	<p>33. Double salto arrière groupé avec 1/1 t. Double salto bwd. t. with 1/1 t. Doble mortal atrás agrupado con 1/1 g.</p> <p style="text-align: center;">(Tsukahara)</p>  <p style="text-align: right;">ll E</p>	<p>34. Double salto arrière gr. avec 2/1 t. Double salto bwd. t. with 2/1 t. Doble mortal atrás agrupado con 2/1 g.</p>  <p style="text-align: right;">ll E</p>	<p>35.</p>	<p>36.</p>
<p>37.</p>	<p>38.</p>	<p>39. Double salto arrière tendu. Double salto bwd. str. Doble mortal extendido.</p>  <p style="text-align: right;">/ E</p>	<p>40. Double salto arrière tendu avec 1/1 t. Double salto bwd. str. with 1/1 t. Doble mortal atrás extendido con 1/1 g.</p>  <p style="text-align: right;">/ E</p>	<p>41. Double salto arrière tendu avec 2/1 t. Double salto bwd. str. with 2/1 t. Doble mortal atrás extendido con 2/1 g.</p> <p style="text-align: center;">(Watanabe)</p>  <p style="text-align: right;">/ E</p>	<p>42. Double salto arrière tendu avec 3/1 t. Double salto bwd. str. with 3/1 t. Doble mortal atrás extendido con 3/1 g.</p> <p style="text-align: center;">(Fedorchenko)</p>  <p style="text-align: right;">/ E</p>
<p>43.</p>	<p>44.</p>	<p>45.</p>	<p>46.</p>	<p>47.</p>	<p>48. Triple salto arrière gr. ou par-dessus la barre. Triple salto bwd. t. or over the bar. Triple mortal at. agr. o por encima de la barra.</p>  <p style="text-align: right;">lll</p>

A = 0,1

B = 0,2

C = 0,3

D = 0,4

E = 0,5

F = 0,6 G = 0,7 H = 0,8

EG IV: Sorties - Dismounts - Salidas

49.

50. Double salto arrière gr. par-dessus de la barre.
Double salto bwd. t. over the bar.
Doble mortal atrás agr. por encima de la barra.

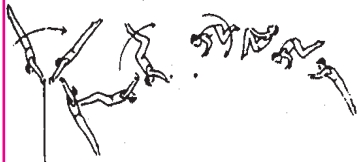

ll

51. Double salto arrière gr. ou carpé avec 1/1 t. par-dessus la barre.
Dbl. salto bwd. t. with 1/1 t. over the bar.
Doble mortal atrás agr. con 1/1 g. por encima de la barra.

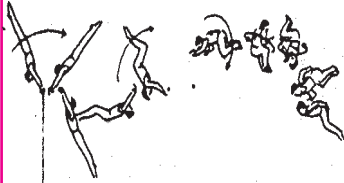

ll E

52. Double salto arrière gr. avec 2/1 t. par-dessus la barre.
Double salto bwd. t. with 2/1 t. over the bar
Doble mortal atrás agr. con 2/1 g. por encima de la barra.



ll E

53.

54. Triple salto arrière carpé.
Triple salto bwd. p.
Triple mortal atrás en carpa.

(Fardan)

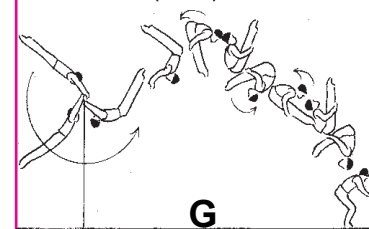

G

lll

55.

56.

57. Double salto arrière tendu par-dessus la barre.
Double salto bwd. str over the bar.
Doble mortal ext. por encima de la barra.

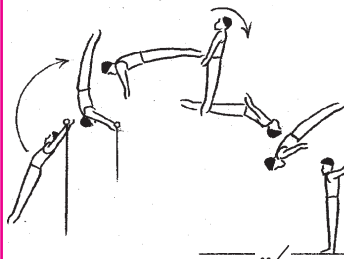

ll

58. Double salto arrière tendu avec 1/1 t. par-dessus la barre.
Double salto bwd. str. w. 1/1 t. over the bar.
Doble mortal ext. con 1/1 g. por encima de la b.

(Hayden)

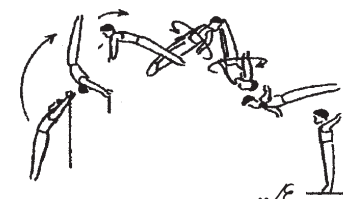

ll E

59.

60. Triple salto arrière gr. avec 1/1 t.
Triple salto bwd. t. with 1/1 t.
Triple mortal agrupado con 1/1 g.

(Belle)

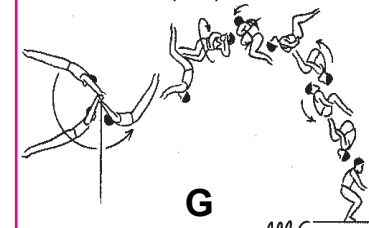

G

lll E

61. Poisson éc., ou poisson ou poisson avec 1/2 t.
Hecht strad., hecht or hecht w. 1/2 t.
Tigre p. abiertas, tigre o tigre con 1/2 g.

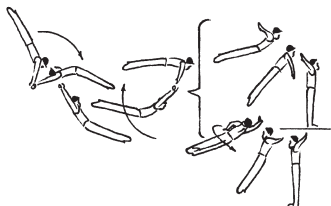

H

62. Poisson avec 1/1 ou 3/2 t.
Hecht w. 1/1 or 3/2 t.
Tigre con 1/1 o 3/2 g.

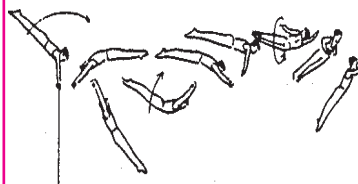

H E

63.

64. Poisson avec 2/1 t.
Hecht w. 2/1 t.
Tigre con 2/1 g.

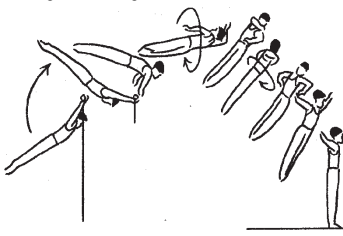

H E

65.

66.

67.

68.

69.

70.

71.

72.

PARTIE IV Annexes

Annexe A

Explications et interprétations complémentaires

1. Le texte dans le table de difficulté l'emporte sur les illustrations.
2. (Voir art. 7.4.m) Cette règle s'interprète, en partie, comme suit:
 - a) Les éléments avec rotations longitudinales aux six engins ne sont pas reconnus s'ils présentent une rotation excessive ou insuffisante d'un quart de tour (90°) par rapport à l'exécution correcte de l'élément prévu.
 - b) Les éléments d'élan aux engins concernés ne sont pas reconnus s'ils présentent une déviation égale ou supérieure à 45° par rapport à la position finale parfaite ou prescrite. Ainsi, à la barre fixe, un tour d'appui libre, par exemple, peut se terminer jusqu'à 45° de l'appui renversé et être tout de même reconnu par le jury D. Aux barres parallèles, par exemple, un demi-tour avant à l'appui renversé doit être exécuté au minimum à 45° au-dessus de l'horizontale, sans quoi il ne sera pas reconnu. Une position tendue est considérée comme carpée si, pendant l'exécution de l'élément, le gymnaste présente une flexion des hanches de plus de 45°.
3. (Voir section 9.1.1) Une exécution correcte signifie en particulier que les éléments doivent être exécutés dans la position du corps prévue. Les définitions suivantes s'appliquent:
 - a) Dans une position tendue parfaite, la ligne imaginaire qui relie les épaules aux chevilles en passant par les hanches est droite dans le cas des éléments statiques, et droite ou légèrement fléchie vers l'avant ou l'arrière pour ce qui est des éléments dynamiques. S'il y a flexion des hanches de plus de 45° pendant l'exécution de l'élément, la position est considérée comme carpée.
 - b) Dans une position carpée parfaite, les jambes sont tendues et les hanches présentent une flexion d'au moins 90°. Sont considérées comme fautes les positions carpées de moins de 90° par rapport à la position tendue, qu'elles soient accompagnées ou non d'une flexion des genoux. Si le gymnaste fléchit les genoux de plus de 45° pendant l'exécution de l'élément, la position est considérée comme groupée.
 - c) Dans une position groupée parfaite, les hanches sont fortement fléchies et les genoux fléchis sont ramenés sur la poitrine (flexion minimale de 90° dans chaque cas). Sont considérées comme des fautes les flexions des hanches de moins de 90° par rapport à la position tendue, qu'elles soient accompagnées ou non d'une flexion des genoux de moins de 90°.
 - d) Une position tendue qui présente une flexion des genoux de 90° est considérée comme tendue mais comporte une faute grossière, qui peuvent entraîner la non-reconnaissance de l'élément.
 - e) Les positions écartées doivent présenter l'ouverture maximale des jambes permise par la nature esthétique et technique de l'élément.

PART IV Appendices

Appendix A

Additional Explanations & Interpretations

1. The text in the difficulty tables supersedes the illustrations.
2. (See Art. 7.4.m) This rule is interpreted, in part, as follows:
 - a) Twisting elements on all six apparatus will not be recognized if they are performed with a 1/4 twist (90°) short of or beyond the specifications for the intended element
 - b) Swinging elements on all appropriate apparatus will not be recognized if they are completed 45° or greater from the perfect or the prescribed end position. On the Horizontal Bar this means, for example, that a free hip circle can be performed up to 45° past a handstand and still be recognized by the D-Jury. On the Parallel Bars, for example, a Stützkehre must be performed to at least 45° above horizontal to be recognized by the D-Jury. A stretched position is considered piked if at any time during the element a pike of greater than 45° is shown.
3. (See Section 9.1.1) Being performed with perfection implies also that elements be performed with the specified body position. The following definitions will apply.
 - a) A perfect stretched body position is one in which a line from the shoulders through the hips to the ankles is straight for static elements and straight or slightly bent forwards or backwards during dynamic elements. If the hip assumes a flexion of greater than 45° at any time during the element, it will be considered piked.
 - b) A perfect piked body position is one in which the knees are straight and the hips are bent at least 90°. Errors include a pike of less than 90° from the extended position and/or an additional bending of the knees. If the knees assume a flexion of greater than 45° at any time during the element, it will be considered tucked.
 - c) A perfect tuck position is one during which the hips are strongly bent and the bent knees are brought to the chest - a minimum 90° bend in each. Errors include a hip bend of less than 90° from the extended position and/or a knee bend of less than 90°.
 - d) A stretched position with a knee flexion of 90° is considered to be stretched but with a large error. If this occurs during an element it will not be recognized by the D-jury.
 - e) A straddled position must be shown with the maximum separation of the legs that the aesthetic and technical nature of the element allows.

PARTE IV Anexos

Anexo A

Informaciones adicionales e interpretaciones

1. El texto en las tablas de dificultad prevalece a las ilustraciones.
2. (Ver art. 7.4.m) Esta regla, en parte, se interpreta:
 - a) No se reconocerán elementos con giro en los seis aparatos si se realizan con un ¼ giro (90°) de menos o de más de lo especificado para el elemento intentado.
 - b) No se reconocerán elementos de impulso en todos los aparatos si faltan 45° o más de la posición perfecta o de la final prescrita. En Barra significa, por ejemplo, que una Stalder con piernas juntas se puede realizar hasta 45° del apoyo invertido y puede ser reconocida por el jurado D. Una Stützkehre debe realizarse al menos a 45° sobre la horizontal para ser reconocido por el jurado D en paralelas, por ejemplo. Una posición extendida se considera en carpa sí en cualquier momento durante el elemento se carpa más de 45°.
3. (Ver sección 9.1.1) Realizar con perfección también significa que los elementos se ejecuten con la posición del cuerpo prevista. Se aplicarán las siguientes definiciones:
 - a) Una posición del cuerpo extendida es perfecta cuando se puede trazar una línea recta de los hombros por las caderas a los tobillos para los elementos estáticos y recta o ligeramente doblada adelante o atrás durante los elementos dinámicos. Si la cadera flexiona durante el elemento más de 45° en cualquier momento, se considera en carpa.
 - b) Una posición del cuerpo en carpa es perfecta cuando las piernas están rectas y las caderas forman por lo menos 90°. Un error es carpar menos de 90° de la posición extendida y/o doblar las rodillas. Si la cadera y las rodillas tienen una flexión mayor de 45° en algún momento durante el elemento, se considera agrupado.
 - c) Una posición agrupada perfecta es cuando las caderas están marcadamente dobladas, llevándose las rodillas dobladas al pecho - un mínimo de 90°. Un error es que el ángulo de la cadera sea menor de 90° con la posición extendida y/o un ángulo de la rodilla menor de 90°.
 - d) Una posición extendida con una flexión de rodillas de 90° se considera extendida pero tiene un error grande. Si esto ocurre puede no ser reconocido por el jurado D.
 - e) Una posición con piernas abiertas debe mostrarse con la máxima separación de piernas que la naturaleza estética y técnica del elemento permite.

- f) Chacune des positions dans les sauts - groupée, carpée, tendue, écartée - doit être exécutée de façon à ne laisser aucun doute dans l'esprit des juges quant à la position que le gymnaste a voulu présenter.
- g) Dans un appui renversé correct à tous les engins, le corps doit être parfaitement droit et ne présenter aucune cambrure. Dans la croix renversée au sol, la distance qui sépare la tête du sol ne doit pas dépasser la largeur d'une main.
- h) A tous les engins concernés, les éléments de maintien en force doivent être exécutés, selon l'élément, avec les bras parfaitement à l'horizontale et/ou le corps parfaitement à l'horizontale et/ou les jambes parfaitement à l'horizontale.
- i) Certains éléments dynamiques mal exécutés peuvent parfois être confondus avec d'autres éléments. Par exemple:
- À tous les engins: éléments avec rotations longitudinales qui présentent une rotation excessive ou insuffisante de plus de 90°.
 - Au cheval-arçons: les transports en appui transversal en position oblique de plus de 45° et les transports en appui latéral.
 - Au saut de cheval: les renversements avant avec salto (groupe I) et les sauts avec 1/4 de tour dans l'envol et 1/4 de tour avec salto avant (groupe II).
- Dans tous ces cas, le gymnaste doit exécuter l'élément de façon à ne laisser aucun doute dans l'esprit des juges quant à l'élément qu'il entendait présenter. Si le gymnaste ne respecte pas cette exigence, le jury E applique une déduction pour faute grossière, et le jury D ne reconnaît pas l'élément (ou, au saut de cheval, le jury D reconnaît l'élément et le groupe de valeur inférieure).
- j) On peut faire une exception dans les cas où l'exécution technique correcte de l'élément l'exige.
4. (Voir section 9.1.4) Cet article (voir aussi article 5.2.b) constitue une directive des plus importantes pour tous les juges, compte tenu notamment de l'exigence selon laquelle tous les éléments doivent se terminer à la position finale correcte. Le juge doit en tout temps utiliser ses connaissances en gymnastique et faire preuve de discernement. Les exemples suivants servent d'illustration.
- A la barre fixe, il est possible d'exécuter un élément comme le Tkatchev à l'appui renversé, mais il ne s'agit pas encore là d'une exigence raisonnable, ni même peut-être souhaitable. Il est raisonnable, en revanche, d'exiger du gymnaste qu'il exécute cet élément avec une technique d'une telle qualité qu'il a le temps de se préparer à reprendre la barre, de le faire avec les bras tendus et de poursuivre par un grand élan, sans rompre le rythme de l'exercice.
 - Aux anneaux, il est possible d'exécuter le renversement arrière à l'appui renversé à partir de la suspension renversée, mais cela constituerait certainement une exception. La déduction pour n'avoir pas atteint l'appui renversé ne s'appliquerait pas ici.
 - L'exécution de certains éléments vise à produire un effet particulier, et si un tel effet est manifeste et esthétique, les exigences normales relatives à l'amplitude ne s'appliquent pas.
 - Aux barres parallèles, il est possible d'exécuter un demi-tour arrière en passant par l'appui renversé, mais il s'agit là d'un

- f) Each of the salto positions - tucked, piked, stretched, straddled - is expected to be demonstrated so distinctly and conspicuously as to leave no doubt about the intent.
- g) A regular handstand on all apparatus is one with the body perfectly aligned and without arch. A wide arm handstand on Floor Exercise requires the head to be within one hand width of the floor.
- h) Strength holds on all affected apparatus require, depending on the element, the arms to be perfectly horizontal, and/or the body to be perfectly horizontal, and/or the legs to be perfectly horizontal.
- i) Certain dynamic elements when poorly performed can be confused with other elements. Some typical examples include:
- Twisting elements on all apparatus that over- or under-turn by more than 90°.
 - On Pommel Horse; cross support travels which are oblique by more than 45° versus travels in side support.
 - On Vault; handspring forward with salto (Group I) versus ¼ turn in preflight and ¼ turn off with salto forward (Group II).
- In all such cases, the gymnast is obligated to demonstrate the element he wishes to show in a distinct and unmistakable manner. Failure to do so will always result in a large deduction from the E-jury and non-recognition by the D-jury (or on Vault, recognition as the element and Group with the lower value).
- j) Exceptions can be made if the correct technical execution of an element requires a modification of these definitions.
4. (See Section 9.1.4) This, along with Article 5.2.b is a most important directive for all judges especially with the stated expectation that all elements be performed to perfect end positions. The judge must at all times use his gymnastics knowledge and gymnastics sense. The following examples may be instructive.
- It is possible to perform elements such as a Tkatchev to a handstand on Horizontal Bar but it is not yet a reasonable, nor perhaps a desirable, expectation. It is reasonable, however, to expect in all cases that the element be performed with technique of such excellence that the gymnast has had time to prepare for the re-grasp, that it occur with straight arms, and that it permit continuation with a smooth full swing.
 - It is possible to perform a dislocate to handstand from inverted hang on Rings, but it would certainly be an exception. The deduction for not completing this element in handstand would not apply.
 - Some elements have a special purpose or effect and if such purpose is conspicuous and aesthetic it would be exempt from the usual amplitude requirements.
 - It is possible to perform a reverse Stützkehre on Parallel Bars through a handstand but that is essentially a different element

- f) Cada una de las posiciones de los mortales, agrupado, carpado, extendido, piernas abiertas se espera que sea mostrado tan clara y visiblemente que no exista ninguna duda acerca de la intención.
- g) Un apoyo invertido en todos los aparatos se considera cuando el cuerpo está perfectamente alineado y sin arqueamiento. Un cristo invertido en suelo requiere que la cabeza este a la altura de una cuarta del suelo.
- h) Las posiciones de fuerza en todos los aparatos requieren, dependiendo del elemento, que los brazos estén perfectamente horizontales, y/o el cuerpo esté perfectamente horizontal, y/o las piernas estén perfectamente horizontales.
- i) Algunos elementos dinámicos mal ejecutados pueden confundirse con otros elementos. Ejemplos típicos son:
- Elementos de giro en todos los aparatos que giran por encima o debajo de 90°.
 - En caballo con arcos; desplazamiento en apoyo transversal oblicuos más de 45° con los desplazamientos en apoyo lateral.
 - En salto; paloma mortal (Grupo I) con ¼ de giro en el vuelo de entrada y ¼ con mortal (Grupo II).

En todos los casos, el gimnasta debe ejecutar el elemento que desea mostrar de manera clara e inequívoca. El fallo al mostrar esto siempre tendrá como resultado una deducción grande del jurado E y que el jurado D no lo reconozca (o en salto, reconocimiento del elemento de un grupo con valor menor).

- j) Pueden hacerse excepciones si la correcta ejecución técnica de un elemento requiere una modificación de estas definiciones.
4. (Ver sección 9.1.4) Este, junto con Artículo 5.2.b es la directriz más importante para los jueces, especialmente con el objeto de que todos los elementos sean realizados con una posición final perfecta. El juez debe usar en todo momento el sentido y su conocimiento de la gimnasia. Los ejemplos siguientes pueden ser instructivos.
- Se pueden realizar elementos tales como Tkatchev al apoyo invertido en barra fija pero no se considera razonable, aunque sea una expectativa deseable. Se puede, sin embargo, esperar en todos los casos que el elemento se realice con una amplitud tal que el gimnasta tenga tiempo para prepararse para el agarre, que este se realice con los brazos extendidos y que permita continuar con un gran impulso.
 - Se puede realizar una dislocación al apoyo invertido desde la suspensión invertida en anillas, pero sería ciertamente una excepción. La deducción por no llegar en este elemento al apoyo invertido no se aplicará.
 - Algunos elementos tienen como propósito causar un efecto, si dicho propósito es atractivo y estético estará exento de los requisitos de amplitud usuales.
 - Se puede realizar una Stützkehre atrás en Paralelas a través del apoyo invertido pero es esencialmente un elemento dife-

élément essentiellement différent (il figure d'ailleurs comme tel dans les tableaux de difficultés), qui ne devrait pas constituer la norme en ce qui concerne le demi-tour arrière à l'appui.

e) Il existe un petit nombre d'éléments (appui renversé de force avec bras fléchis et appui renversé de force avec bras tendus à plusieurs engins, balances avec différentes ouvertures des jambes au sol, équerre jambes levées verticalement et équerre jambes horizontales au-dessus de la tête à plusieurs engins, appui facial horizontal et hirondelle aux anneaux) où les positions intermédiaires rendent la reconnaissance de l'élément et l'évaluation de l'exécution difficiles. Le gymnaste doit présenter la position prévue et exécuter l'élément de façon à ne laisser aucun doute quant à son intention. Les positions intermédiaires ou imprécises entraînent toujours une déduction pour faute d'exécution et peuvent conduire à la non-reconnaissance de l'élément.

5) Parties du cheval d'arçons

Comme une aide d'orientation, la description des cercles et des transports en appui latéral et transversal tient compte de la définition suivante des parties du cheval:

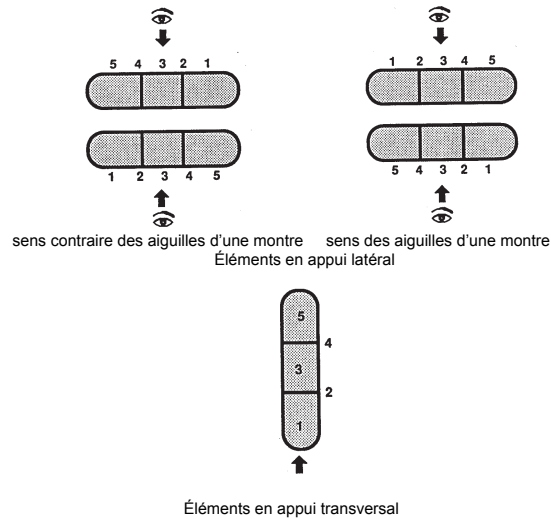

(it is listed as such in the Difficulty Tables) and should not become the regular expectation for a reverse Stützkehre.

e) There exist a small number of elements (bent arm vs. straight arm press on several apparatus; amplitude on scales on Floor Exercise; V-sits vs. high V-sits (Manna) on several apparatus; planche vs. swallow on Rings) where intermediate positions make recognition for the D-jury and evaluation difficult for the E-Jury. The gymnast is expected to show his intended position or performance so distinctly and conspicuously as to leave no doubt about the intent. Intermediate or non-distinct positions are always deducted by the E-Jury and may lead to non-recognition by the D-jury.

5) Parts of the pommel horse.

To assist in the definition of circles and travels in side support or cross support, the parts of the horse are defined according to the following diagrams.

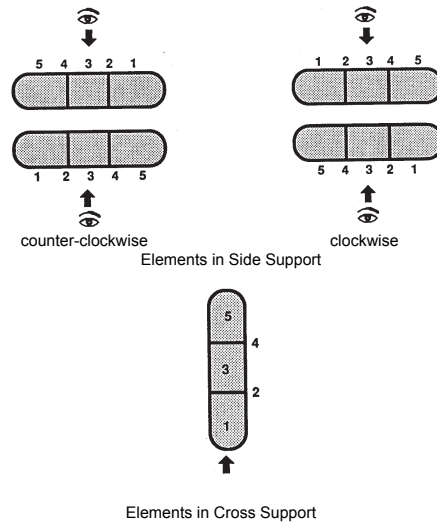

rente (ver las Tablas de Dificultad) y no debe crearse como expectativa normal para un Stützkehre atrás.

e) Existen algunos elementos (elevación a fuerza con brazos doblados en algunos aparatos; amplitud en las planchas en suelo; ángulo piernas elevadas a ángulo piernas más elevadas – Maná - en varios aparatos; plancha a hirondele en Anillas) en los cuales las posiciones intermedias son reconocidas por el jurado D y difícilmente evaluables por el jurado E. Se espera que el gimnasta muestre la posición o ejecución de forma clara y visible para que no exista ninguna duda sobre su intento. Posiciones intermedias o no diferenciables son deducidas siempre por el jurado E y pueden llevar al jurado D a no reconocerlos.

5) Partes del caballo con arcos.

Para ayudar en la definición de los molinos y desplazamientos en apoyo lateral o transversal, las partes del caballo se definen de acuerdo a los siguientes diagramas.

