

NORME TECNICHE

Anno Sportivo 2019



Norme Tecniche 2019

Il documento intende presentare il panorama completo delle attività proposte dai Calendari Federali in modo che gli interessati a queste possano identificare, attraverso la consultazione organizzata per mezzo di collegamenti diretti tra le pagine, le diverse tipologie di competizioni, attività e rispettivi programmi tecnici.

Le attività proposte dalla F.G.I. si differenziano in “Attività Competitive” ed “Attività non Competitive” in modo che ci si possa rapidamente e facilmente indirizzare a quanto si ritiene di maggiore interesse.

A loro volta le “Attività Competitive” prevedono due settori di attività: “Settore Gold” rivolto a chi aspira all’attività di alto livello e “Settore Silver” rivolto a tutti gli altri. Nel “Settore Gold”, in base all’età, è definito un determinato programma tecnico, mentre nel “Settore Silver”, indipendentemente dall’età, si può scegliere il programma tecnico più adeguato al livello di ogni atleta, ma, in ogni caso, le classifiche per ogni livello del programma tecnico saranno suddivise per fascia di età.

Per entrambi i Settori sono previste Gare di Squadra” e “Gare Individuali”.

Le “Attività non Competitive” si distinguono in attività a carattere prevalentemente dimostrativo e non competitivo di competenza della sezione “Ginnastica per Tutti” e in attività che mirano all’efficienza psicofisica per una migliore qualità di vita di competenza della sezione “Salute e Fitness”. Quest’ultima comprende anche l’attività competitiva di Parkour.

Inoltre la F.G.I. propone “Attività Sperimentali” competitive che comprendono l’Acrosport e il Gymteam.

“Cliccando” sulla denominazione di ogni evento si sarà direttamente collegati alla pagina dalla quale ci si potrà indirizzare alla Scheda Tecnica specifica della disciplina prescelta, in cui sarà possibile rintracciare tutte le informazioni necessarie per verificare se il programma previsto possa ritenersi adeguato alle esigenze dell’Associazione Sportiva ed al livello degli atleti a disposizione della stessa.

I Programmi Tecnici specifici di ogni sezione sono pubblicati e aggiornati sul sito federale.

Anno Sportivo 2019

Attività federali

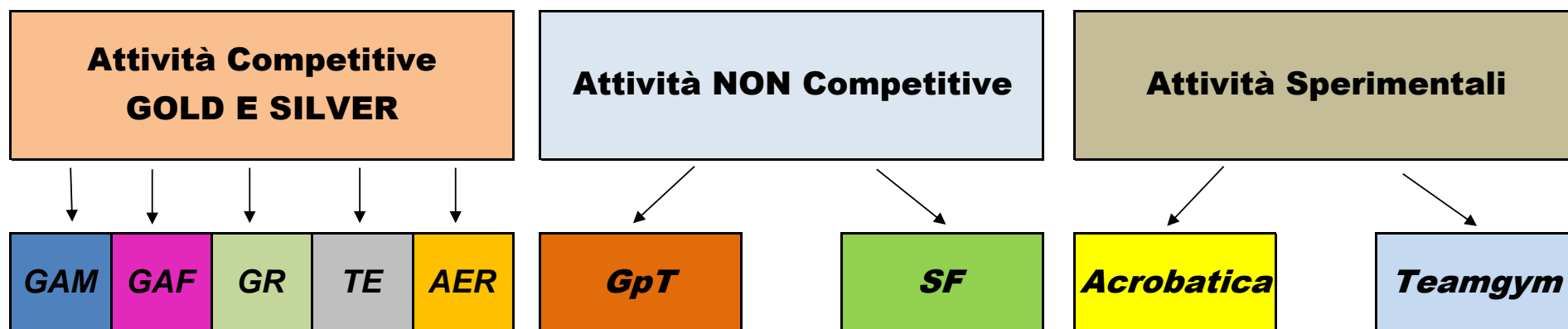



Attività competitive 2019 - GAM

Squadra Gold

Squadra Silver

Individuale Gold

Individuale Silver

Sq. Allievi Gold 3

Serie D - LA

Allievi

Individuale - LA

Sq. Allievi Gold 2

Serie D - LB

Junior e Senior

Individuale - LB

Sq. Allievi Gold 1

Serie D - LC

Specialità J/S

Individuale - LC

Serie C

Serie D - LD

Criterium Giovanile

Individuale - LD

Serie B

Serie D - LE

Trofeo Giovani
Promesse

Individuale - LE

Serie A2

Torneo delle Regioni

Coppa Campioni

Serie A1

Assoluti



Anno Sportivo 2019
Attività federali



Attività competitive 2019 - GAF

Squadra Gold	Squadra Silver	Individuale Gold	Individuale Silver
Sq. Allieve Gold 3a	Serie D - LA3	Allieve	Individuale - LA3
Sq. Allieve Gold 3b	Serie D - LB3	Junior e Senior	Individuale - LB3
Sq. Allieve Gold 2	Serie D - LB	Criterionum Giovanile	Individuale - LB
Sq. Allieve Gold 1	Serie D - LC3	Assoluti	Individuale - LC3
Serie C	Serie D - LC		Individuale - LC
Serie B	Serie D - LD		Individuale - LD
Serie A2	Serie D - LE3		Individuale - LE3
Serie A1	Serie D - LE		Individuale - LE
	Torneo delle Regioni		

Anno Sportivo 2019
Attività federali

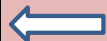



Attività competitive 2019 - GR

Squadra Gold

Squadra Silver

Individuale Gold

Individuale Silver

Sq. Allieve Gold 3

Serie D - LA

Allieve

Individuale - LA

Sq. Allieve Gold 2

Serie D - LB

Junior e Senior

Individuale - LB

Sq. Allieve Gold 1

Serie D - LC

Specialità J/S

Individuale - LC

Serie C

Serie D - LD

Torneo
Allieve/Junior/Senior

Individuale - LD

Serie B

Serie D - LE

Assoluti

Individuale - LE

Serie A2

Insieme Silver - LA

Serie A1

Insieme Silver - LB

Insieme Gold

Insieme Silver - LC

Insieme Silver - LD

Torneo delle Regioni

Anno Sportivo 2019
Attività federali





Attività competitive 2019 - TE

Squadra Gold

Squadra Silver

Individuale Gold

Individuale Silver

Squadra Allievi

Serie D

Individuale e Syncro

Individuale

Squadra Junior e Senior

Coppa Campioni

Assoluti Individuali

Assoluti Syncro

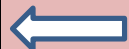

Anno Sportivo 2019
Attività federali



Attività competitive 2019 - AER

Squadra Gold

Silver

Gold

Squadra Allievi

Aero Gym

Allievi

Serie B

Aerobic Step

Junior e Senior

Serie A

Aero Start

Trofeo Maa

Trofeo Aerobic Dance

Silver Eccellenze

Coppa Campioni

Trofeo delle Regioni

Gran Premio d'Estate

Assoluti

Anno Sportivo 2019
Attività federali





Attività NON competitive 2019 - GpT

Ludico - motorie

Gymgiocando

Gp-Test

Trofeo Giovani

Trofeo Ragazzi

Percorso Vita

Dimostrative - promozionali - di gruppo

Gymnaestrada

Gymmaestrada mascherata

Sincrogym

GymInsieme

Promogym

Ropeskipping

Anno Sportivo 2019
Attività federali

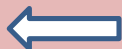



Attività NON competitive 2019 - Salute e Fitness

Benessere

Aequilibrium

Kid's Paly Moving

Life Long Training

Fitness

Parkour Gym

Coppa Italia - Parkour Gym

Energy Fitness Gym

Functional Training

Acrobatica Aerea

Anno Sportivo 2019
Attività federali



Attività Sperimentali 2019



Acrobatica

Campionato Junior/Senior Gold

Campionato Age Group 11-18 Gold

Campionato Age Group 10-16 Gold

Campionato L5-L4-L3-L2 Open

Campionato L5-L4-L3-L2-L1 Silver



Teamgym

Anno Sportivo 2019
Attività federali





GINNASTICA ARTISTICA MASCHILE

(G.A.M.)



NORME TECNICHE

2019

Calendario agonistico federale 2019

GAM

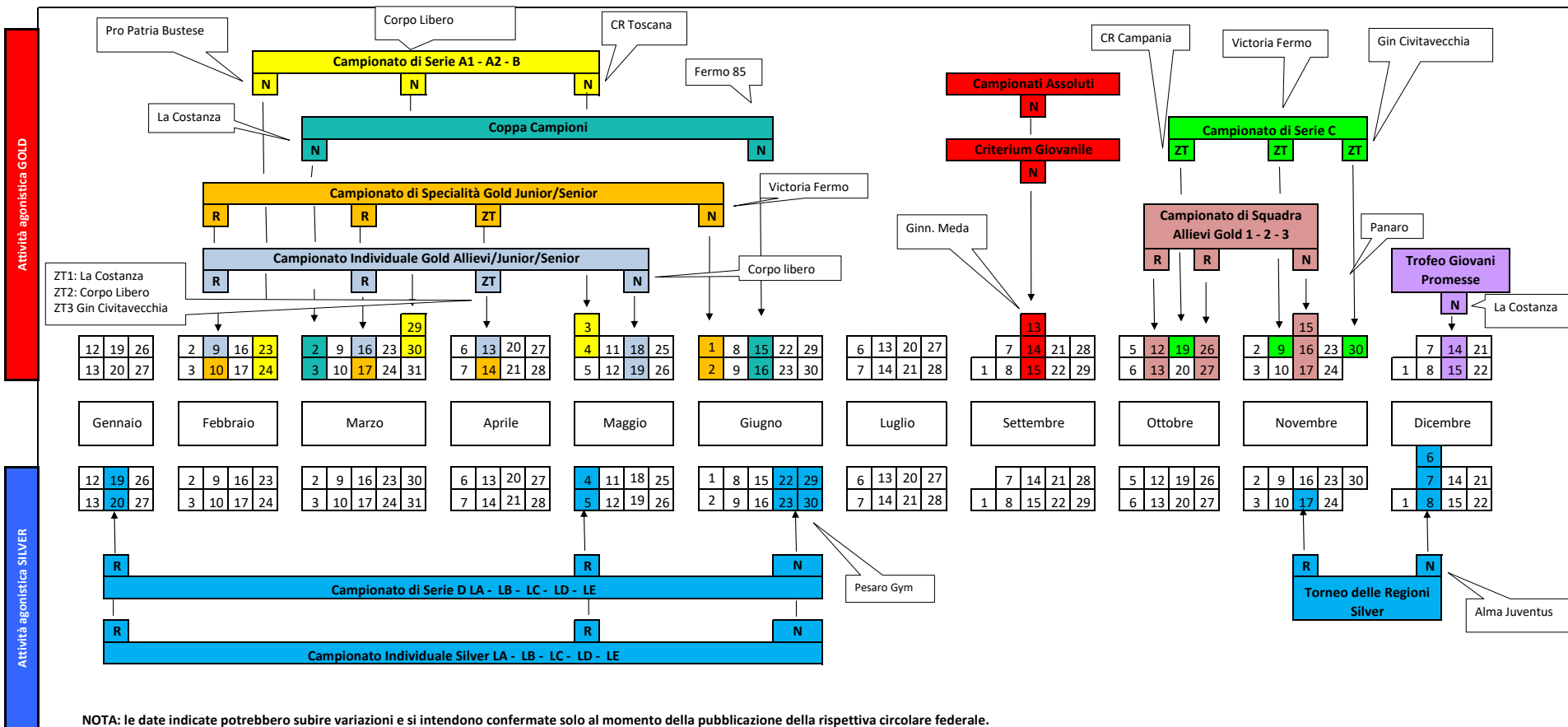

Note di carattere generale

Composizione della squadra Gare Gold

Campionato di Squadra Allievi Gold 1-2-3			
Fase	Composizione	Present. All'attrezzo	N° ginnasti utilizzati
Regionale e Nazionale	Gold1- Gold 2 (3-6 ginn.)	Gold 1-Gold 2 3 ginn.	Gold 1-Gld 2 Minimo 3 ginn.
	Gold 3 (2-6 ginn.)	Gold 3 2 ginn.	Gold 3 min 2 ginn

Serie C			
Fase	Composizione	Present. All'attrezzo	N° ginnasti utilizzati
Zone Tecniche	Da 3 a 6 ginn.	2 ginnasti	Minimo 3
Serie A1-A2-B			
Nazionale	Da 3 a 6 ginn.	3 ginnasti	Minimo 3

Utilizzo dei ginnasti in ogni prova

Squadra All. Gold 3	Apporto tecnico
Ginnasti propri	min 1 max 6 esercizi
Squadra All Gold 2	Apporto tecnico
Ginnasti propri	min 1 max 4 esercizi
Squadra All Gold 1	Apporto tecnico
Ginnasti propri	min 1 max 6 esercizi
Serie A1-A2-B-C	Apporto tecnico
Ginnasti propri e straniero residente - Prestito	min. 1 max 6 esercizi
Serie A1 – A2	Apporto tecnico
Straniero	max 12 esercizi nell'arco di tutto il campionato

In ogni prova del Campionato di Serie A1 e A2, la società deve utilizzare almeno due propri ginnasti (compreso il ginnasta straniero residente) e può avvalersi del ginnasta straniero non residente (il cui apporto è di massimo 12 esercizi nell'arco dell'intero campionato) o del ginnasta in prestito.

Nei Campionati di Serie A1-A2-B-C può essere utilizzato un proprio ginnasta della categoria allievi A5 (non è consentito il prestito).

Ammissioni

Vedi Schede specifiche.

Pari merito

Vedi "Procedure Federali ed indicazioni attuative 2019.

Ordini di lavoro

Campionato di Serie A1 – A2 - B

Nella prima prova di Campionato l'ordine di lavoro è definito dal sorteggio secondo Procedure Federali.

Nelle prove successive l'ordine di lavoro è definito considerando la classifica della prova precedente (la squadra prima classificata parte per prima al primo attrezzo dell'ultima suddivisione, ecc.) e non la classifica di Campionato.

Nelle gare in cui è prevista una fase di qualificazione ed una fase finale e la gara di qualificazione supera la giornata, verranno fatti raggruppamenti in funzione del punteggio di classifica e l'ordine di passaggio delle squadre o degli atleti verrà effettuato tramite sorteggio all'interno del gruppo.

In tutte le altre gare di calendario ed in tutte le fasi l'ordine di lavoro si determina tramite sorteggio.

Campionato di Squadra Gold Allievi 1-2-3

Per la gara di qualificazione della finale nazionale, l'ordine di lavoro sarà definito suddividendo le squadre in gironi prendendo in considerazione il punteggio di ammissione.

Zone Tecniche

Vedi "Procedure Federali ed indicazioni attuative 2019.

Composizione della squadra Gare Silver

Serie "D" LA-LB-LC-LD			
Fase	Composizione	Present. All'attrezzo	N° ginnasti utilizzati
Zona Tecnica-Nazionale	Da 3 a 6 ginnasti	3 ginnasti	Minimo 3 ginnasti

Serie "D" LE			
Fase	Composizione	Present. All'attrezzo	N° ginnasti utilizzati
Zona Tecnica-Nazionale	Da 3 a 6 ginnasti	2 ginnasti	Minimo 3 ginnasti

Programmi Tecnici GAM 2019

Campionato di Serie A1 – A2

C.d.P. 2017 – 2020; concorso generale.

Campionato di Serie C – B

C.d.P. 2017 – 2020; concorso generale, con riferimento alle note relative ai ginnasti Juniores.

Campionati di Squadra Allievi

Gold 1-2-3

PT-FGI Gold GAM 2017-2020.

Campionato Assoluto

C.d.P. 2017 – 2020; concorso generale e di specialità.

Campionato Individuale Gold

Senior

C.d.P. 2017 - 2020; concorso generale.

Junior

C.d.P. 2017 - 2020; concorso generale con riferimento alle note relative ai ginnasti Juniores.

Allievi A1-A2-A3-A4-A5

Esercizi composti con il Programma Tecnico PT-FGI Gold GAM 2018-2020.

Campionato di Specialità Gold Junior e Senior

Senior

C.d.P. 2017 -2020; concorso di specialità.

Junior

C.d.P. 2017-2020; concorso di specialità con riferimento alle note relative ai ginnasti Juniores.

NB: al volteggio si dovranno presentare due salti di matrice e secondo volo differente. Il punteggio finale è determinato dalla media dei due salti eseguiti.

Criterium Giovanile

Allievi A5 (2006)

C.d.P. 2017 – 2020; concorso generale, con riferimento alle note relative ai ginnasti Juniores e le seguenti modifiche:

- Volteggio: Tavola 1,25 mt

Junior J1-J2 (2005-2001)

C.d.P. 2017 – 2020; concorso generale, con riferimento alle note relative ai ginnasti Juniores.

Trofeo Giovani Promesse

Allievi A4-A5 (2007-2006)

C.d.P. 2017 – 2020; concorso generale, con riferimento alle note relative ai ginnasti Juniores e le seguenti modifiche:

- Volteggio: Tavola 1,25 mt

Junior (2005-2004-2003)

C.d.P. 2017 – 2020; concorso generale, con riferimento alle note relative ai ginnasti Juniores.

Campionati di Serie D LA-LB-LC-LD

(Allievi/Juniores/Seniores)

PT-FGI Silver GAM 2018-2020

Serie D LE

(Juniores/Seniores)

C.d.P. Silver GAM

Campionati Individuale Silver LA-LB-LC-LD

(Allievi/Juniores/Seniores)

PT-FGI Silver GAM 2018-2020

Campionato Individuale Silver LE

(Juniores/Seniores)

C.d.P. Silver GAM

NOTA. I programmi tecnici e il codice dei punteggi sono pubblicati sul sito federale

Campionato di Serie D - LA

GAM
Silver

Categorie	Allievi (2006 - 2011*) Junior e Senior (2005 e precedenti)	(*) al compimento dell'8° anno
Composizione delle squadre	Min 3 max 6 ginnasti per ogni squadra: LA cat. Allievi LA cat. Junior e Senior LA cat. Open	
Tesseramento	Atleta Agonista - Certificato medico di Idoneità Specifica	
Livello di attività	2° livello - per l'attribuzione dei voti vedi Statuto Federale vigente	
Organi tecnici di riferimento	Direzione Tecnica Nazionale Maschile - Referente Nazionale di Giuria Maschile	
Qualifica tecnica richiesta (minima)	Tecnico Societario	
Programma tecnico	PT- FGI Silver Attrezzi: Corpo Libero, Volteggio, Parallele, Sbarra, Minitrampolino	
Fasi e Classifiche	<p>Fase di Zona Tecnica Silver: 2 prove Fase Nazionale: 1 prova - Qualificazioni e Finali</p> <p>Classifiche solo di squadra, per categoria (allievi, junior/senior, open).</p> <p>La classifica di ogni prova viene determinata dalla somma dei 3 punteggi per attrezzo, prendendo in considerazione i tre migliori attrezzi sui cinque previsti.</p>	
Ammissione	<p>Fase di Zona Tecnica Silver: libera</p> <p>Fase Nazionale: <u>Qualificazioni:</u> tutte le squadre partecipanti ad almeno una prova regionale di Zona Tecnica Silver. <u>Finali:</u> Il numero delle squadre finaliste sarà determinato dopo la chiusura delle iscrizioni alla gara.</p>	
Esclusione	I ginnasti che hanno partecipato ai Campionati di Squadra e Individuali Gold, alla Serie D LB-LC-LD-LE	
Attrezzatura	"Vedi normativa attrezzatura". Conforme da quanto previsto dal PT-FGI 2018/2020 con la possibilità di utilizzare una striscia facilitante al posto della pedana del corpo libero.	

Gennaio
19/20
R

Maggio
04/05
R

Giugno
22/30
N



Campionato di Serie D - LB

GAM
Silver

Categorie	Allievi (2006 - 2011*) Junior e Senior (2005 e precedenti)	(*) al compimento dell'8° anno
Composizione delle squadre	Min 3 max 6 ginnasti per ogni squadra: LB cat. Allievi LB cat. Junior e Senior LB cat. Open	
Tesseramento	Atleta Agonista - Certificato medico di Idoneità Specifica	
Livello di attività	2° livello - per l'attribuzione dei voti vedi Statuto Federale vigente	
Organi tecnici di riferimento	Direzione Tecnica Nazionale Maschile - Referente Nazionale di Giuria Maschile	
Qualifica tecnica richiesta (minima)	Tecnico Societario	
Programma tecnico	PT-FGI Silver Attrezzi: Corpo libero, Volteggio, Parallele, Sbarra, Minitrampolino	
Fasi e Classifiche	<p>Fase di Zona Tecnica Silver: 2 prove Fase Nazionale: 1 prova - Qualificazioni e Finali</p> <p>Classifiche solo di squadra, per categoria (allievi, junior/senior, open).</p> <p>La classifica di ogni prova viene determinata dalla somma dei 3 punteggi per attrezzo prendendo in considerazione i quattro migliori attrezzi sui cinque previsti.</p>	
Ammissione	<p>Fase di Zona Tecnica Silver: libera</p> <p>Fase Nazionale: <u>Qualificazioni:</u> tutte le squadre partecipanti ad almeno una prova regionale di Zona Tecnica Silver. <u>Finali:</u> Il numero delle squadre finaliste sarà determinato dopo la chiusura delle iscrizioni alla gara.</p>	
Esclusione	I ginnasti che hanno partecipato ai Campionati di Squadra e Individuali Gold, alla Serie D LC-LD-LE	
Attrezzatura	"Vedi normativa attrezzatura". Conforme da quanto previsto dal PT-FGI 2018/2020 con la possibilità di utilizzare una striscia facilitante al posto della pedana del corpo libero.	

Gennaio
19/20
R

Maggio
04/05
R

Giugno
22/30
N



Campionato di Serie D - LC

GAM
Silver

Categorie	Allievi (2006 - 2011*) Junior e Senior (2005 e precedenti)	(*) al compimento dell'8° anno
Composizione delle squadre	Min 3 max 6 ginnasti per ogni squadra: LC cat. Allievi LC cat. Junior e Senior LC cat. Open	
Tesseramento	Atleta Agonista - Certificato medico di Idoneità Specifica	
Livello di attività	2° livello - per l'attribuzione dei voti vedi Statuto Federale vigente	
Organi tecnici di riferimento	Direzione Tecnica Nazionale Maschile - Referente Nazionale di Giuria Maschile	
Qualifica tecnica richiesta (minima)	Tecnico Societario	
Programma tecnico	PT-FGI Silver Attrezzi: Corpo libero, Cavallo con maniglie/Fungo, Anelli, Volteggio, Parallele, Sbarra	
Fasi e Classifiche	<p>Fase di Zona Tecnica Silver: 2 prove Fase Nazionale: 1 prova - Qualificazioni e Finali</p> <p>Classifiche solo di squadra, per categoria (allievi, junior/senior, open).</p> <p>La classifica di ogni prova viene determinata dalla somma dei 3 punteggi per attrezzo prendendo in considerazione i quattro migliori attrezzi sui sei previsti.</p>	
Ammissione	<p>Fase di Zona Tecnica Silver: libera</p> <p>Fase Nazionale: <u>Qualificazioni:</u> tutte le squadre partecipanti ad almeno una prova regionale di Zona Tecnica Silver. <u>Finali:</u> Il numero delle squadre finaliste sarà determinato dopo la chiusura delle iscrizioni alla gara.</p>	
Esclusione	I ginnasti che hanno partecipato ai Campionati di Squadra e Individuali Gold, alla Serie D LD-LE	
Attrezzatura	"Vedi normativa attrezzatura". Conforme da quanto previsto dal PT-FGI 2018/2020 con la possibilità di utilizzare una striscia facilitante al posto della pedana del corpo libero.	

Gennaio
19/20
R

Maggio
04/05
R

Giugno
22/30
N



Campionato di Serie D - LD

GAM
Silver

Categorie	Allievi (2006 - 2011*) Junior e Senior (2005 e precedenti)	(*) al compimento dell'8° anno
Composizione delle squadre	Min 3 max 6 ginnasti per ogni squadra: LD cat. Allievi LD cat. Junior e Senior LD cat. Open	
Tesseramento	Atleta Agonista - Certificato medico di Idoneità Specifica	
Livello di attività	2° livello - per l'attribuzione dei voti vedi Statuto Federale vigente	
Organi tecnici di riferimento	Direzione Tecnica Nazionale Maschile - Referente Nazionale di Giuria Maschile	
Qualifica tecnica richiesta (minima)	Tecnico Societario	
Programma tecnico	PT-FGI Silver Attrezzi: corpo libero, cavallo con maniglie, anelli, volteggio, parallele, sbarra	
Fasi e Classifiche	<p>Fase di Zona Tecnica Silver: 2 prove Fase Nazionale: 1 prova - Qualificazioni e Finali</p> <p>Classifiche solo di squadra, per categoria (allievi, junior/senior, open).</p> <p>La classifica di ogni prova viene determinata dalla somma di 3 punteggi per attrezzo prendendo in considerazione i cinque migliori attrezzi sui sei previsti.</p>	
Ammissione	<p>Fase di Zona Tecnica Silver: libera</p> <p>Fase Nazionale: <u>Qualificazioni:</u> tutte le squadre partecipanti ad almeno una prova regionale di Zona Tecnica Silver. <u>Finali:</u> Il numero delle squadre finaliste sarà determinato dopo la chiusura delle iscrizioni alla gara.</p>	
Esclusione	I ginnasti che hanno partecipato ai Campionati di Squadra e Individuali Gold, alla Serie D LE.	
Attrezzatura	"Vedi normativa attrezzatura". Conforme da quanto previsto dal PT-FGI 2018/2020 con la possibilità di utilizzare una striscia facilitante al posto della pedana del corpo libero.	

Gennaio
19/20
R

Maggio
04/05
R

Giugno
22/30
N



Campionato di Serie D - LE

GAM
Silver

Categorie	Junior e Senior (2005 e precedenti)
Composizione delle squadre	Min 3 max 6 ginnasti
Tesseramento	Atleta Agonista - Certificato medico di Idoneità Specifica
Livello di attività	2° livello - per l'attribuzione dei voti vedi Statuto Federale vigente
Organi tecnici di riferimento	Direzione Tecnica Nazionale Maschile - Referente Nazionale di Giuria Maschile
Qualifica tecnica richiesta (minima)	Tecnico Societario
Programma tecnico	Codice dei Punteggi Silver ed. 2019
Fasi e Classifiche	<p>Fase di Zona Tecnica Silver: 2 prove Fase Nazionale: 1 prova - Qualificazioni e Finali</p> <p>Classifiche solo di squadra.</p> <p>La classifica di ogni prova è determinata dalla somma dei migliori 2 punteggi per attrezzo.</p>
Ammissione	<p>Fase di Zona Tecnica Silver: libera</p> <p>Fase Nazionale: <u>Qualificazioni:</u> tutte le squadre partecipanti ad almeno una prova regionale di Zona Tecnica Silver. <u>Finali:</u> Il numero delle squadre finaliste sarà determinato dopo la chiusura delle iscrizioni alla gara.</p>
Esclusione	I ginnasti che hanno partecipato ai Campionati di Squadra e Individuali Gold.
Attrezzatura	<p>Vedi "Normative Attrezzature"</p> <p>Possibilità di utilizzo tappeti supplementari 10 cm agli anelli e parallele; 20 cm alla sbarra.</p> <p>E' facoltà del DTN consentire l'utilizzo di ulteriori tappeti supplementari.</p>

Gennaio
19/20
R

Maggio
04/05
R

Giugno
22/30
N



Calendario 2019

Categorie	Allievi (2006 - 2011*) (*) al compimento dell'8° anno Junior e Senior (2005 e precedenti)															
Composizione delle squadre	Min 3 max 6 ginnasti per ogni categoria (Allievi, Junior e Senior, Open) e livello: Serie D LA-LB-LC-LD															
Tesseramento	Atleta Agonista - Certificato medico di Idoneità Specifica															
Livello di attività	2° livello - per l'attribuzione dei voti vedi Statuto Federale vigente															
Organi tecnici di riferimento	Direzione Tecnica Nazionale Maschile - Referente Nazionale di Giuria Maschile															
Qualifica tecnica richiesta (minima)	Tecnico Societario															
Programma tecnico	PT-FGI Silver															
Fasi e Classifiche	<p>Fase Regionale: 1 prova Fase Nazionale: 1 prova Classifica solo di squadra. La classifica, per categoria e livello, viene determinata così come segue: LA: somma dei migliori 3 punteggi per attrezzo prendendo in considerazione i tre migliori attrezzi sui cinque previsti (CL, VT, PP, SB, MT). LB: somma dei migliori 3 punteggi per attrezzo prendendo in considerazione i quattro migliori attrezzi sui cinque previsti (CL, VT, PP, SB, MT). LC: somma dei migliori 3 punteggi per attrezzo prendendo in considerazione i quattro migliori attrezzi sui sei previsti (CL, CM/Fungo, AN, VT, PP, SB). LD: somma dei migliori 3 punteggi per attrezzo prendendo in considerazione i cinque migliori attrezzi sui sei previsti (CL, CM/Fungo, AN, VT, PP, SB).</p> <p><u>Classifica Fase Nazionale:</u> Alla classifica di ogni categoria e livello, vengono assegnati dei punteggi speciali in base alla classifica. La classifica finale del Torneo viene determinata dalla somma dei punteggi speciali ottenuti da ogni squadra componente la rappresentativa regionale. Attribuzione dei punteggi speciali per la classifica di ogni livello:</p> <table border="0"> <tr> <td>1° posto: punti 30</td> <td>6° posto: punti 19</td> <td>11° posto: punti 9</td> </tr> <tr> <td>2° posto: punti 27</td> <td>7° posto: punti 17</td> <td>12° posto: punti 7</td> </tr> <tr> <td>3° posto: punti 25</td> <td>8° posto: punti 15</td> <td>13° posto: punti 5</td> </tr> <tr> <td>4° posto: punti 23</td> <td>9° posto: punti 13</td> <td>14° posto: punti 3</td> </tr> <tr> <td>5° posto: punti 21</td> <td>10° posto: punti 11</td> <td>15° posto: punti 1</td> </tr> </table> <p>dal 16° posto: punti 0</p> <p>Qualora una Regione partecipi con due squadre, i punteggi speciali verranno assegnati solo alla migliore squadra classificata della Regione.</p>	1° posto: punti 30	6° posto: punti 19	11° posto: punti 9	2° posto: punti 27	7° posto: punti 17	12° posto: punti 7	3° posto: punti 25	8° posto: punti 15	13° posto: punti 5	4° posto: punti 23	9° posto: punti 13	14° posto: punti 3	5° posto: punti 21	10° posto: punti 11	15° posto: punti 1
1° posto: punti 30	6° posto: punti 19	11° posto: punti 9														
2° posto: punti 27	7° posto: punti 17	12° posto: punti 7														
3° posto: punti 25	8° posto: punti 15	13° posto: punti 5														
4° posto: punti 23	9° posto: punti 13	14° posto: punti 3														
5° posto: punti 21	10° posto: punti 11	15° posto: punti 1														
Ammissione	<p>Fase Regionale: partecipazione libera Fase Nazionale: Sono ammesse le prime due squadre classificate alla Fase Regionale per ogni CR per ogni categoria e livello (saranno permessi ripescaggi in caso di rinuncia delle squadre aventi diritto). Nota: I CC.RR. invieranno agli uffici federali l'elenco delle squadre in rappresentanza della propria Regione.</p>															
Esclusione	I ginnasti che hanno partecipato ai Campionati di Squadra e Individuali Gold e come indicato all'interno delle schede tecniche dei diversi livelli (LA-LB-LC-LD)															
Attrezzatura	Vedi "Norme Attrezzature" e conforme da quanto previsto dal PT-FGI 2018/2020 con la possibilità di utilizzare una striscia facilitante al posto della pedana del corpo libero															

Novembre
17
R

Dicembre
06/07/08
N

← **Calendario 2019**

Campionato Individuale - LA

GAM
Silver

Categorie	Allievi 1 (2009-2010-2011*) Junior 1 (2004-2005) Senior (2000 e precedenti) Allievi 2 (2007-2008) Junior 2 (2001-2002-2003) Allievi 3 (2006) (*) al compimento dell'8° anno
Tesseramento	Atleta Agonista - Certificato medico di Idoneità Specifica
Livello di attività	2° livello - per l'attribuzione dei voti vedi Statuto Federale vigente
Organi tecnici di riferimento	Direzione Tecnica Nazionale Maschile - Referente Nazionale di Giuria Maschile
Qualifica tecnica richiesta (minima)	Tecnico Societario
Programma tecnico	PT-FGI Silver Attrezzi: Corpo libero, Volteggio, Parallele, Sbarra, Minitrampolino
Fasi e Classifiche	Fase di Zona Tecnica Silver: 2 prove Fase Nazionale: 1 prova - Qualificazioni e Finali Classifica individuale per ogni fascia di età. La classifica di ogni prova è determinata dalla somma dei migliori tre punteggi sui cinque previsti.
Ammissione	Fase di Zona Tecnica Silver : libera Fase Nazionale: <u>Qualificazioni:</u> Tutti i partecipanti ad almeno una prova regionale di Zona Tecnica Silver. <u>Finali:</u> Il numero dei ginnasti finalisti sarà determinato dopo la chiusura delle iscrizioni alla gara.
Esclusione	I ginnasti che hanno partecipato ai Campionati Individuali Gold e ai Campionati Individuali Silver LB-LC-LD-LE.
Attrezzatura	Vedi "Norme Attrezzature" e conforme da quanto previsto dal PT-FGI 2018/2020 con la possibilità di utilizzare una striscia facilitante al posto della pedana del corpo libero

Gennaio
19/20
R

Maggio
04/05
R

Giugno
22/30
N



Calendario 2019

Campionato Individuale - LB

GAM
Silver

Categorie	Allievi 1 (2009-2010-2011*) Junior 1 (2004-2005) Senior (2000 e precedenti) Allievi 2 (2007-2008) Junior 2 (2001-2002-2003) Allievi 3 (2006) (*) al compimento dell'8° anno
Tesseramento	Atleta Agonista - Certificato medico di Idoneità Specifica
Livello di attività	2° livello - per l'attribuzione dei voti vedi Statuto Federale vigente
Organi tecnici di riferimento	Direzione Tecnica Nazionale Maschile - Referente Nazionale di Giuria Maschile
Qualifica tecnica richiesta (minima)	Tecnico Societario
Programma tecnico	PT-FGI Silver Attrezzi: Corpo libero, Volteggio, Parallele, Sbarra, Minitrampolino
Fasi e Classifiche	Fase di Zona Tecnica Silver: 2 prove Fase Nazionale: 1 prova - Qualificazioni e Finali Classifica individuale per ogni fascia di età. La classifica di ogni prova è determinata dalla somma dei migliori quattro punteggi sui cinque previsti.
Ammissione	Fase di Zona Tecnica Silver : libera Fase Nazionale: <u>Qualificazioni:</u> Tutti i partecipanti ad almeno una prova regionale di Zona Tecnica Silver. <u>Finali:</u> Il numero dei ginnasti finalisti sarà determinato dopo la chiusura delle iscrizioni alla gara.
Esclusione	I ginnasti che hanno partecipato ai Campionati Individuali Gold e ai Campionati Individuali Silver LC-LD-LE.
Attrezzatura	Vedi "Norme Attrezzature" e conforme da quanto previsto dal PT-FGI 2018/2020 con la possibilità di utilizzare una striscia facilitante al posto della pedana del corpo libero

Gennaio
19/20
R

Maggio
04/05
R

Giugno
22/30
N



Campionato Individuale - LC

GAM
Silver

Categorie	Allievi 1 (2009-2010-2011*) Junior 1 (2004-2005) Senior (2000 e precedenti) Allievi 2 (2007-2008) Junior 2 (2001-2002-2003) Allievi 3 (2006) (*) al compimento dell'8° anno
Tesseramento	Atleta Agonista - Certificato medico di Idoneità Specifica
Livello di attività	2° livello - per l'attribuzione dei voti vedi Statuto Federale vigente
Organi tecnici di riferimento	Direzione Tecnica Nazionale Maschile - Referente Nazionale di Giuria Maschile
Qualifica tecnica richiesta (minima)	Tecnico Societario
Programma tecnico	PT-FGI Silver Attrezzi: Corpo libero, Cavallo con maniglie/Fungo, Anelli, Volteggio, Parallele, Sbarra
Fasi e Classifiche	Fase di Zona Tecnica Silver: 2 prove Fase Nazionale: 1 prova - Qualificazioni e Finali Classifica individuale per ogni fascia di età. La classifica di ogni prova è determinata dalla somma dei migliori quattro punteggi sui sei previsti.
Ammissione	Fase di Zona Tecnica Silver : libera Fase Nazionale: <u>Qualificazioni:</u> Tutti i partecipanti ad almeno una prova regionale di Zona Tecnica Silver. <u>Finali:</u> Il numero dei ginnasti finalisti sarà determinato dopo la chiusura delle iscrizioni alla gara.
Esclusione	I ginnasti che hanno partecipato ai Campionati Individuali Gold e ai Campionati Individuali Silver LD-LE.
Attrezzatura	Vedi "Norme Attrezzature" e conforme da quanto previsto dal PT-FGI 2018/2020 con la possibilità di utilizzare una striscia facilitante al posto della pedana del corpo libero

Gennaio
19/20
R

Maggio
04/05
R

Giugno
22/30
N



Campionato Individuale - LD

GAM
Silver

Categorie	Allievi 1 (2009-2010-2011*) Junior 1 (2004-2005) Senior (2000 e precedenti) Allievi 2 (2007-2008) Junior 2 (2001-2002-2003) Allievi 3 (2006) (*) al compimento dell'8° anno
Tesseramento	Atleta Agonista - Certificato medico di Idoneità Specifica
Livello di attività	2° livello - per l'attribuzione dei voti vedi Statuto Federale vigente
Organi tecnici di riferimento	Direzione Tecnica Nazionale Maschile - Referente Nazionale di Giuria Maschile
Qualifica tecnica richiesta (minima)	Tecnico Societario
Programma tecnico	PT-FGI Silver Attrezzi: Corpo libero, Cavallo con maniglie/Fungo, Anelli, Volteggio, Parallele, Sbarra
Fasi e Classifiche	Fase di Zona Tecnica Silver: 2 prove Fase Nazionale: 1 prova - Qualificazioni e Finali Classifica individuale per ogni fascia di età. La classifica è data dalla somma dei migliori cinque punteggi sui sei previsti.
Ammissione	Fase di Zona Tecnica Silver : libera Fase Nazionale: <u>Qualificazioni:</u> Tutti i partecipanti ad almeno una prova regionale di Zona Tecnica Silver. <u>Finali:</u> Il numero dei ginnasti finalisti sarà determinato dopo la chiusura delle iscrizioni alla gara.
Esclusione	I ginnasti che hanno partecipato ai Campionati Individuali Gold e ai Campionati Individuali Silver LE.
Attrezzatura	Vedi "Norme Attrezzature" e conforme da quanto previsto dal PT-FGI 2018/2020 con la possibilità di utilizzare una striscia facilitante al posto della pedana del corpo libero

Gennaio
19/20
R

Maggio
04/05
R

Giugno
22/30
N



Campionato Individuale - LE

GAM
Silver

Categorie	Junior 1 (2004-2005) Junior 2 (2001-2002-2003) Senior (2000 e precedenti)
Tesseramento	Atleta Agonista - Certificato medico di Idoneità Specifica
Livello di attività	2° livello - per l'attribuzione dei voti vedi Statuto Federale vigente
Organi tecnici di riferimento	Direzione Tecnica Nazionale Maschile - Referente Nazionale di Giuria Maschile
Qualifica tecnica richiesta (minima)	Tecnico Societario
Programma tecnico	Codice dei Punteggi Silver ed. 2019
Fasi e Classifiche	Fase di Zona Tecnica Silver: 2 prove Fase Nazionale: 1 prova - Qualificazioni e Finali Classifica individuale generale (All around) per ogni fascia di età. Classifica di specialità per ogni fascia di età. Sono esclusi dalla classifica di specialità i ginnasti che partecipano al concorso all around.
Ammissione	Fase di Zona Tecnica Silver : libera Fase Nazionale: <u>Qualificazioni:</u> Tutti i partecipanti ad almeno una prova regionale di Zona Tecnica Silver. <u>Finali:</u> Il numero dei ginnasti finalisti sarà determinato dopo la chiusura delle iscrizioni alla gara.
Esclusione	I ginnasti che hanno partecipato ai Campionati Individuali Gold.
Attrezzatura	Vedi "Normative Attrezzature" Possibilità di utilizzo tappeti supplementari 10 cm agli anelli e parallele; 20 cm alla sbarra. E' facoltà del DTN consentire l'utilizzo di ulteriori tappeti supplementari.

Gennaio
19/20
R

Maggio
04/05
R

Giugno
22/30
N



Calendario 2019

Campionato di squadra Allievi Gold 3

GAM
Gold

Categorie	Allievi (2010- 2011*) - *al compimento dell'8° anno
Composizione delle squadre	Min 2 max 6 ginnasti E' possibile utilizzare max 2 ginnasti per attrezzo
Tesseramento	Atleta Agonista - Certificato medico di Idoneità Specifica
Livello di attività	2° livello - per l'attribuzione dei voti vedi Statuto Federale vigente
Organi tecnici di riferimento	Direzione Tecnica Nazionale Maschile - Referente Nazionale di Giuria Maschile
Qualifica tecnica richiesta (minima)	Tecnico Regionale
Programma tecnico	PT-FGI GOLD 2019 (sei attrezzi: CL-CCM-AN-V-PP-S) livello A1
Fasi e Classifiche	<p>Fase Regionale: 2 prove Classifica solo di squadra. In tutte le prove del Campionato la classifica si determina in base alla somma di tutti i punteggi conseguiti ad ogni attrezzo (2 punteggi per attrezzo). La classifica di Campionato si determina prendendo in considerazione la migliore delle due prove previste. La squadra vincitrice della Fase Regionale si aggiudica il titolo di Campione Regionale di Squadra Allievi 3.</p> <p>Fase Nazionale: 1 prova La squadra vincitrice della Fase Nazionale si aggiudica il titolo di Campione Nazionale di Squadra Allievi 3.</p>
Ammissione	<p>Fase Regionale: l'iscrizione è libera ed una Società può iscrivere una o più squadre. La Società ha la facoltà di sostituire uno o più ginnasti da una prova all'altra (no sostituzioni incrociate*).</p> <p>Fase Nazionale: <u>Qualificazione:</u> sono ammesse 48 squadre, max due per Società. La prima squadra classificata di ogni CR + un numero di squadre per ogni Comitato Regionale che verrà indicato al termine delle prove regionali. Ai fini della stesura dell'ordine di lavoro, verranno composti 8 gironi da 6 squadre ciascuno sulla base dei punteggi di ammissione. <u>Finale:</u> le prime 18 squadre classificate nella gara di qualificazione.</p> <p><i>*la Società che iscrive più squadre, può spostare un ginnasta da una squadra all'altra ma la squadra che riceve il ginnasta non può cederne un altro alla squadra dalla quale il ginnasta proviene.</i></p>
Esclusione	I ginnasti che hanno partecipato al Campionato di Squadra Allievi Gold 1 e Gold 2.
Attrezzatura	Striscia o quadrato c.l.; fungo; anelli; cubone; parallele (alte/basse); sbarra alta. Vedi "Normative Attrezzature" Tappeti supplementari da 20 cm per gli arrivi al Volteggio (40 cm da terra) e da 40 cm agli anelli e alla sbarra (60 cm da terra) come previsto da programma tecnico.



Ottobre	
12/13	26/27
R	R

Novembre
15/16/17
N

Calendario 2019

Categorie	Allievi (2006- 2011*) - *al compimento dell'8° anno
Composizione delle squadre	Min 3 max 6 ginnasti E' possibile utilizzare max 3 ginnasti per attrezzo
Tesseramento	Atleta Agonista - Certificato medico di Idoneità Specifica
Livello di attività	2° livello - per l'attribuzione dei voti vedi Statuto Federale vigente
Organi tecnici di riferimento	Direzione Tecnica Nazionale Maschile - Referente Nazionale di Giuria Maschile
Qualifica tecnica richiesta (minima)	Tecnico Regionale
Programma tecnico	PT-FGI GOLD 2019 (quattro attrezzi: CL-V-PP-S) livello A2
Fasi e Classifiche	<p>Fase Regionale: 2 prove. Classifica solo di squadra. In tutte le prove del Campionato la classifica si determina in base alla somma di tutti i punteggi conseguiti ad ogni attrezzo (3 punteggi per attrezzo). La classifica di Campionato si determina prendendo in considerazione la migliore delle due prove previste. La squadra che ottiene il miglior punteggio totale in una delle due prove previste si aggiudica il titolo di Campione Regionale di Squadra Allievi 2.</p> <p>Fase Nazionale: 1 prova La squadra vincitrice della Fase Nazionale si aggiudica il titolo di Campione Nazionale di Squadra Allievi 2.</p>
Ammissione	<p>Fase Regionale: l'iscrizione è libera ed una Società può iscrivere una o più squadre. La Società ha la facoltà di sostituire uno o più ginnasti da una prova all'altra (no sostituzioni incrociate*).</p> <p>Fase Nazionale: <u>Qualificazione:</u> sono ammesse 60 squadre, max due per Società. La prima squadra classificata di ogni CR + un numero di squadre per ogni Comitato Regionale che verrà indicato al termine delle prove regionali. Ai fini della stesura dell'ordine di lavoro, verranno composti 15 gironi da 4 squadre ciascuno sulla base dei punteggi di ammissione. <u>Finale:</u> le prime 15 squadre classificate nella gara di qualificazione.</p> <p><i>*la Società che iscrive più squadre, può spostare un ginnasta da una squadra all'altra ma la squadra che riceve il ginnasta non può cederne un altro alla squadra dalla quale il ginnasta proviene.</i></p>
Esclusione	I ginnasti che hanno partecipato al Campionato di Squadra Allievi Gold 1.
Attrezzatura	Striscia o quadrato c.l.; tavola per il volteggio; parallele (alte/basse); sbarra alta. Vedi "Normative Attrezzature". Possibilità di utilizzo tappeti supplementari 10 cm agli anelli e parallele; 20 cm alla sbarra.



Ottobre	
12/13	26/27
R	R

Novembre
15/16/17
N

Campionato di squadra Allievi Gold 1

GAM
Gold

Categorie	Allievi (2006- 2011*) - *al compimento dell'8° anno
Composizione delle squadre	Min 3 max 6 ginnasti E' possibile utilizzare max 3 ginnasti per attrezzo
Tesseramento	Atleta Agonista - Certificato medico di Idoneità Specifica
Livello di attività	2° livello - per l'attribuzione dei voti vedi Statuto Federale vigente
Organi tecnici di riferimento	Direzione Tecnica Nazionale Maschile - Referente Nazionale di Giuria Maschile
Qualifica tecnica richiesta (minima)	Tecnico Regionale
Programma tecnico	PT-FGI GOLD 2019 (sei attrezzi: CL, CM, AN, VT, PP, SB) livello A3
Fasi e Classifiche	<p>Fase Regionale: 2 prove. Classifica solo di squadra. In tutte le prove del Campionato la classifica si determina in base alla somma di tutti i punteggi conseguiti ad ogni attrezzo (3 punteggi per attrezzo). La classifica di Campionato si determina prendendo in considerazione la migliore delle due prove previste. La squadra che ottiene il miglior punteggio totale in una delle due prove previste si aggiudica il titolo di Campione Regionale di Squadra Allievi 1.</p> <p>Fase Nazionale: 1 prova La squadra vincitrice della Fase Nazionale si aggiudica il titolo di Campione Nazionale di Squadra Allievi 1.</p>
Ammissione	<p>Fase Regionale: l'iscrizione è libera ed una Società può iscrivere una o più squadre. La Società ha la facoltà di sostituire uno o più ginnasti da una prova all'altra (no sostituzioni incrociate*).</p> <p>Fase Nazionale: <u>Qualificazione:</u> sono ammesse 36 squadre, max due per Società. La prima squadra classificata di ogni CR + un numero di squadre per ogni Comitato Regionale che verrà indicato al termine delle prove regionali. Ai fini della stesura dell'ordine di lavoro, verranno composti 6 gironi da 6 squadre ciascuno sulla base dei punteggi di ammissione. <u>Finale:</u> le prime 12 squadre classificate nella gara di qualificazione.</p> <p><i>*la Società che iscrive più squadre, può spostare un ginnasta da una squadra all'altra ma la squadra che riceve il ginnasta non può cederne un altro alla squadra dalla quale il ginnasta proviene.</i></p>
Attrezzatura	Striscia o quadrato c.l.; tavola per il volteggio; cavallo c.m/fungo; anelli; parallele (alte/basse); sbarra alta. Vedi "Normative Attrezzature" Possibilità di utilizzo tappeti supplementari 10 cm agli anelli e parallele; 20 cm alla sbarra.



Ottobre	
12/13	26/27
R	R

Novembre
15/16/17
N

Calendario 2019

Campionato di Serie C

GAM
Gold

Categorie	Junior e Senior (2005 e precedenti) E' possibile utilizzare un proprio ginnasta della cat. Allievi A5 (2006)
Composizione delle squadre	Min 3 a max 6 ginnasti E' possibile utilizzare max 2 ginnasti per attrezzo
Tesseramento	Atleta Agonista - Certificato medico di Idoneità Specifica
Livello di attività	2° livello - per l'attribuzione dei voti vedi Statuto Federale vigente
Organi tecnici di riferimento	Direzione Tecnica Nazionale Maschile - Referente Nazionale di Giuria Maschile
Qualifica tecnica richiesta (minima)	Tecnico Federale
Programma tecnico	Esercizi liberi Codice dei Punteggi 2017 - 2020 Juniores
Fasi e Classifiche	Fase di Zona Tecnica: 3 prove Classifica: Solo di squadra. In tutte le prove del Campionato la classifica si determina in base alla somma di tutti i punteggi conseguiti ad ogni attrezzo. La classifica finale del Campionato di ogni Zona Tecnica viene determinata dalla somma dei punteggi totali ottenuti in ogni singola prova. Le prime due squadre di ogni Zona Tecnica verranno promossa in Serie B nel 2020.
Ammissione	Fase di Zona Tecnica: ammissione libera
Esclusione	I ginnasti partecipanti ai Campionati di Serie A1 - A2 e B
Attrezzatura	Vedi "Normative Attrezzature" Possibilità di utilizzo tappeti supplementari 10 cm agli anelli e parallele; 20 cm alla sbarra.

Ottobre

19

ZT

Novembre

09

ZT

Novembre

30

ZT



Calendario 2019

Campionato di Serie B

GAM
Gold

Categorie	Junior e Senior (2005 e precedenti) E' possibile utilizzare un proprio ginnasta della cat. Allievi A5 (2006)												
Composizione delle squadre	Min 3 max 6 ginnasti E' possibile utilizzare max 3 ginnasti per attrezzo												
Tesseramento	Atleta Agonista - Certificato medico di Idoneità Specifica												
Livello di attività	3° livello - per l'attribuzione dei voti vedi Statuto Federale vigente												
Organi tecnici di riferimento	Direzione Tecnica Nazionale Maschile - Referente Nazionale di Giuria Maschile												
Qualifica tecnica richiesta (minima)	Tecnico Federale												
Programma tecnico	Esercizi liberi Codice dei Punteggi 2017 - 2020 Juniores												
Fasi e Classifiche	<p>Fase Nazionale : 3 prove Classifiche solo di squadra. In tutte le prove del Campionato la classifica si determina in base alla somma dei due migliori punteggi su tre conseguiti ad ogni attrezzo.</p> <p>La classifica finale del Campionato viene determinata dalla somma dei punteggi totali ottenuti in ogni singola prova.</p> <p>La squadra vincitrice si aggiudica il titolo di "Campione di Serie B". Le prime tre squadre classificate verranno promosse al Campionato di Serie A2 2020. Le ultime sei squadre classificate saranno retrocesse al Campionato di Serie C 2020.</p>												
Ammissione	<table> <tr> <td>1) A.G. Livornese</td> <td>7) S.G. La Marmora</td> </tr> <tr> <td>2) A.S.D. Ginn.Romana</td> <td>8) ASD Artistica Brescia</td> </tr> <tr> <td>3) A.S. Udinese</td> <td>9) Ginn. Fortitudo 1875</td> </tr> <tr> <td>4) S.G. Aurora</td> <td>10) S.G. Petrarca 1877</td> </tr> <tr> <td>5) A.S.D. Blukippe</td> <td>11) S.G. Amsicora</td> </tr> <tr> <td>6) 00100 Sporting Club</td> <td>12) Eschilo Sport Village</td> </tr> </table>	1) A.G. Livornese	7) S.G. La Marmora	2) A.S.D. Ginn.Romana	8) ASD Artistica Brescia	3) A.S. Udinese	9) Ginn. Fortitudo 1875	4) S.G. Aurora	10) S.G. Petrarca 1877	5) A.S.D. Blukippe	11) S.G. Amsicora	6) 00100 Sporting Club	12) Eschilo Sport Village
1) A.G. Livornese	7) S.G. La Marmora												
2) A.S.D. Ginn.Romana	8) ASD Artistica Brescia												
3) A.S. Udinese	9) Ginn. Fortitudo 1875												
4) S.G. Aurora	10) S.G. Petrarca 1877												
5) A.S.D. Blukippe	11) S.G. Amsicora												
6) 00100 Sporting Club	12) Eschilo Sport Village												
Esclusione	I ginnasti partecipanti ai Campionati di Serie A1 - A2.												
Attrezzatura	Vedi "Normative Attrezzature" Possibilità di utilizzo tappeti supplementari 10 cm agli anelli e parallele; 20 cm alla sbarra. E' facoltà del DTN consentire l'utilizzo di ulteriori tappeti supplementari.												

Febbraio

23
N

Marzo

29
N

Maggio

03
N



Calendario 2019

Campionato di Serie A2

GAM
Gold

Categorie	Junior e Senior (2005 e precedenti) E' possibile utilizzare un proprio ginnasta della cat. Allievi A5 (2006)												
Composizione delle squadre	Min 3 max 6 ginnasti E' possibile utilizzare max 3 ginnasti per attrezzo												
Tesseramento	Atleta Agonista - Certificato medico di Idoneità Specifica												
Livello di attività	3° livello - per l'attribuzione dei voti vedi Statuto Federale vigente												
Organi tecnici di riferimento	Direzione Tecnica Nazionale Maschile - Referente Nazionale di Giuria Maschile												
Qualifica tecnica richiesta (minima)	Tecnico Federale												
Programma tecnico	Esercizi liberi Codice dei Punteggi 2017 - 2020												
Fasi e Classifiche	<p>Fase Nazionale : 3 prove Classifiche solo di squadra. In tutte le prove del Campionato la classifica si determina in base alla somma dei due migliori punteggi su tre conseguiti ad ogni attrezzo.</p> <p>La classifica finale del Campionato viene determinata dalla somma dei punteggi totali ottenuti in ogni singola prova.</p> <p>La squadra vincitrice si aggiudica il titolo di "Campione di Serie A2". Le prime tre squadre classificate verranno promosse al Campionato di Serie A1 2020. Le ultime tre squadre classificate verranno retrocesse al Campionato di Serie B nel 2020.</p>												
Ammissione	<table border="0"> <tr> <td>1) A.S.D. Sampietrina</td> <td>7) C.G. Art. Stabia</td> </tr> <tr> <td>2) A.G.S. Eur</td> <td>8) A.S.D. Nardi Juventus</td> </tr> <tr> <td>3) Pal. Ginn. Ferrara</td> <td>9) A.G. Giovanile Ancona</td> </tr> <tr> <td>4) A.S.D. Ares</td> <td>10) S.S. Dil. Ardor Coop. Soc.</td> </tr> <tr> <td>5) A.S.D. Ginn. Meda</td> <td>11) S.G. Junior 2000</td> </tr> <tr> <td>6) Gym. Romagna Team</td> <td>12) A.S.D. Ghislanzoni</td> </tr> </table>	1) A.S.D. Sampietrina	7) C.G. Art. Stabia	2) A.G.S. Eur	8) A.S.D. Nardi Juventus	3) Pal. Ginn. Ferrara	9) A.G. Giovanile Ancona	4) A.S.D. Ares	10) S.S. Dil. Ardor Coop. Soc.	5) A.S.D. Ginn. Meda	11) S.G. Junior 2000	6) Gym. Romagna Team	12) A.S.D. Ghislanzoni
1) A.S.D. Sampietrina	7) C.G. Art. Stabia												
2) A.G.S. Eur	8) A.S.D. Nardi Juventus												
3) Pal. Ginn. Ferrara	9) A.G. Giovanile Ancona												
4) A.S.D. Ares	10) S.S. Dil. Ardor Coop. Soc.												
5) A.S.D. Ginn. Meda	11) S.G. Junior 2000												
6) Gym. Romagna Team	12) A.S.D. Ghislanzoni												
Attrezzatura	<p>Vedi "Normative Attrezzature"</p> <p>Possibilità di utilizzo tappeti supplementari 10 cm agli anelli e parallele; 20 cm alla sbarra.</p> <p>E' facoltà del DTN consentire l'utilizzo di ulteriori tappeti supplementari.</p>												

Febbraio

24

N

Marzo

30

N

Maggio

04

N



Calendario 2019

Campionato di Serie A1

GAM
Gold

Categorie	Junior e Senior (2005 e precedenti) E' possibile utilizzare un proprio ginnasta della cat. Allievi A5 (2006)												
Composizione delle squadre	Min 3 max 6 ginnasti E' possibile utilizzare max 3 ginnasti per attrezzo												
Tesseramento	Atleta Agonista - Certificato medico di Idoneità Specifica												
Livello di attività	3° livello - per l'attribuzione dei voti vedi Statuto Federale vigente												
Organi tecnici di riferimento	Direzione Tecnica Nazionale Maschile - Referente Nazionale di Giuria Maschile												
Qualifica tecnica richiesta (minima)	Tecnico Federale												
Programma tecnico	Esercizi liberi Codice dei Punteggi 2017 - 2020												
Fasi e Classifiche	<p>Fase Nazionale : 3 prove</p> <p>Classifiche solo di squadra. In tutte le prove del Campionato la classifica si determina in base alla somma dei due migliori punteggi su tre conseguiti ad ogni attrezzo.</p> <p>La classifica finale del Campionato viene determinata dalla somma dei punteggi totali ottenuti in ogni singola prova.</p> <p>La squadra vincitrice si aggiudica il titolo di "Campione di Serie A1". Le ultime tre squadre classificate verranno retrocesse al Campionato di Serie A2 2020.</p>												
Ammissione	<table border="0"> <tr> <td>1) A.S.D. Ginn. Salerno</td> <td>7) A.S.D. Juventus Nova Melzo</td> </tr> <tr> <td>2) S.G.S. Spes Mestre</td> <td>8) A.S.D. Roma 70</td> </tr> <tr> <td>3) A.S.D. Ginn. Civitavecchia</td> <td>9) Corpo Libero Ginn. Team</td> </tr> <tr> <td>4) A.S.D. Ginn. Virtus Pasqualetti</td> <td>10) S.G. La Costanza Massucchi</td> </tr> <tr> <td>5) A.S.D. Ginn. Pro Carate</td> <td>11) Panaro Modena A.S.D.</td> </tr> <tr> <td>6) A.S.D. Pro Patria Bustese</td> <td>12) A.S.D. Libertas Ginn. Vercelli</td> </tr> </table>	1) A.S.D. Ginn. Salerno	7) A.S.D. Juventus Nova Melzo	2) S.G.S. Spes Mestre	8) A.S.D. Roma 70	3) A.S.D. Ginn. Civitavecchia	9) Corpo Libero Ginn. Team	4) A.S.D. Ginn. Virtus Pasqualetti	10) S.G. La Costanza Massucchi	5) A.S.D. Ginn. Pro Carate	11) Panaro Modena A.S.D.	6) A.S.D. Pro Patria Bustese	12) A.S.D. Libertas Ginn. Vercelli
1) A.S.D. Ginn. Salerno	7) A.S.D. Juventus Nova Melzo												
2) S.G.S. Spes Mestre	8) A.S.D. Roma 70												
3) A.S.D. Ginn. Civitavecchia	9) Corpo Libero Ginn. Team												
4) A.S.D. Ginn. Virtus Pasqualetti	10) S.G. La Costanza Massucchi												
5) A.S.D. Ginn. Pro Carate	11) Panaro Modena A.S.D.												
6) A.S.D. Pro Patria Bustese	12) A.S.D. Libertas Ginn. Vercelli												
Attrezzatura	<p>Vedi "Normative Attrezzature"</p> <p>Possibilità di utilizzo tappeti supplementari 10 cm agli anelli e parallele; 20 cm alla sbarra.</p> <p>E' facoltà del DTN consentire l'utilizzo di ulteriori tappeti supplementari.</p>												

Febbraio

24

N

Marzo

30

N

Maggio

04

N



Calendario 2019

Campionato Individuale Gold Allievi

GAM
Gold

Categorie	Allievi 1 (2010- 2011*) Allievi 2 (2009), Allievi 3 (2008) Allievi 4 (2007), Allievi 5 (2006)☒ (*) al compimento dell'8° anno
Tesseramento	Atleta Agonista - Certificato medico di Idoneità Specifica
Livello di attività	Fase Regionale e Fase di Zona Tecnica 2° livello - Fase Nazionale 3° livello - per l'attribuzione dei voti vedi Statuto Federale vigente
Organi tecnici di riferimento	Direzione Tecnica Nazionale Maschile - Referente Nazionale di Giuria Maschile
Qualifica tecnica richiesta (minima)	Tecnico Regionale
Programma tecnico	PT-FGI GOLD 2019
Fasi e Classifiche	Fase Regionale: 2 prove. Classifica individuale generale per fasce di età. La classifica finale viene determinata considerando il miglior punteggio ottenuto in una delle prove previste. Fase di Zona Tecnica: 1 prova Classifica individuale generale per fasce di età. Fase Nazionale: 1 prova Classifica individuale generale per fasce di età.
Ammissione	Fase Regionale: Libera Fase di Zona Tecnica: I ginnasti che hanno partecipato ad almeno una prova regionale Fase Nazionale: 30 ginnasti per ogni fascia di età I primi tre ginnasti classificati per fascia di età per ogni ZT, + il numero necessario per arrivare a 30, ricavato dalle classifiche ZT unificate.
Attrezzatura	Vedi "Normative Attrezzature" Possibilità di utilizzo tappeti supplementari 10 cm agli anelli e parallele; 20 cm alla sbarra. Per la categoria A1: tappeti supplementari da 20 cm per gli arrivi al Volteggio (40 cm da terra) e da 40 cm agli anelli e alla sbarra (60 cm da terra) come previsto da programma tecnico.

Febbraio

09

R

Marzo

16

R

Aprile

13/14

ZT

Maggio

18/19

N



Calendario 2019

Campionato Individuale Gold Junior/Senior

GAM
Gold

Categorie	Junior 1 (2004-2005) Junior 2 (2001-2002-2003) Senior (2000 e precedenti)
Tesseramento	Atleta Agonista - Certificato medico di Idoneità Specifica
Livello di attività	Fase Regionale e Fase di Zona Tecnica 2° livello - Fase Nazionale 3° livello - per l'attribuzione dei voti vedi Statuto Federale vigente
Organi tecnici di riferimento	Direzione Tecnica Nazionale Maschile - Referente Nazionale di Giuria Maschile
Qualifica tecnica richiesta (minima)	Tecnico Federale
Programma tecnico	Junior: Codice dei Punteggi 2017-2020 Juniores Senior: Codice dei Punteggi 2017-2020
Fasi e Classifiche	Fase Regionale: 2 prove. Classifica individuale generale per fasce di età. La classifica finale viene determinata considerando il miglior punteggio ottenuto in una delle prove previste. Fase di Zona Tecnica: 1 prova Classifica individuale generale per fasce di età. Fase Nazionale: 1 prova Classifica individuale generale per fasce di età.
Ammissione	Fase Regionale: Libera Fase di Zona Tecnica: Libera Fase Nazionale: 24 Ginnasti per fascia di età I primi tre ginnasti classificati per categoria e fascia di età per ogni ZT, + il numero necessario per arrivare a 24, ricavato dalle classifiche ZT unificate.
Attrezzatura	Vedi "Normative Attrezzature" Possibilità di utilizzo tappeti supplementari 10 cm agli anelli e parallele; 20 cm alla sbarra.

	Febbraio	Marzo	Aprile	Maggio
	09	16	13/14	18/19
	R	R	ZT	N



Calendario 2019

Campionato di Specialità Gold

GAM
Gold

Categorie	Junior 1 (2004-2005) Junior 2 (2001- 2002-2003) Senior (2000 e precedenti)
Tesseramento	Atleta Agonista - Certificato medico di Idoneità Specifica
Livello di attività	Fase Regionale e Fase di Zona Tecnica 2° livello - Fase Nazionale 3° livello - per l'attribuzione dei voti vedi Statuto Federale vigente
Organi tecnici di riferimento	Direzione Tecnica Nazionale Maschile - Referente Nazionale di Giuria Maschile
Qualifica tecnica richiesta (minima)	Tecnico Federale
Programma tecnico	Junior: Codice dei Punteggi 2017-2020 Juniores Senior: Codice dei Punteggi 2017-2020
Fasi e Classifiche	Fase Regionale: 2 prove Classifica per attrezzo per fascia di età. La classifica finale viene determinata considerando il miglior punteggio ottenuto in una delle prove previste. Fase di Zona Tecnica: 1 prova Fase Nazionale: 1 prova Gara di qualificazione Gara di finale Classifica per attrezzo per fascia di età.
Ammissione	Fase Regionale: Libera Fase di Zona Tecnica: I ginnasti che hanno partecipato ad almeno una prova regionale ad ogni attrezzo. Fase Nazionale: <u>Qualificazione</u> (24 ginnasti per attrezzo): i primi tre ginnasti classificati per attrezzo, per ogni fascia di età di ogni ZT + il numero necessario per arrivare a 24. <u>Finale:</u> i primi sei ginnasti classificati per attrezzo, per ogni fascia di età nella gara di qualificazione.
Esclusione	I ginnasti che partecipano al Campionato Individuale gold Junior Senior.
Attrezzatura	Vedi "Normative Attrezzature" Possibilità di utilizzo tappeti supplementari 10 cm agli anelli e parallele; 20 cm alla sbarra.

Febbraio

10

R

Marzo

17

R

Aprile

13/14

ZT

Giugno

01/02

N



Calendario 2019

Categorie	Allievi A5 (2006)☒ Junior J1 (2004-2005) Junior J2 (2001- 2002-2003)
Tesseramento	Atleta Agonista - Certificato medico di Idoneità Specifica
Livello di attività	3° livello - per l'attribuzione dei voti vedi Statuto Federale vigente
Organi tecnici di riferimento	Direzione Tecnica Nazionale Maschile - Referente Nazionale di Giuria Maschile
Qualifica tecnica richiesta (minima)	Tecnico Regionale
Programma tecnico	Allievi: CdP 2017 - 2020 Juniores modificato Juniores: CdP 2017/2020 Juniores
Fasi e Classifiche	Fase Nazionale: 1 prova Classifica Individuale per fasce di età
Ammissione	<u>Allievi 5:</u> I primi 12 ginnasti classificati nella fase nazionale del Campionato Individuale Gold <u>Junior 1:</u> I primi 12 ginnasti classificati nella fase nazionale del Campionato Individuale Gold (esclusi eventuali ginnasti ammessi al Campionato Assoluto) <u>Junior 2:</u> I primi 12 ginnasti classificati nella fase nazionale del Campionato Individuale Gold (esclusi eventuali ginnasti ammessi al Campionato Assoluto)
Attrezzatura	Vedi "Normative Attrezzature" Possibilità di utilizzo tappeti supplementari 10 cm agli anelli e parallele; 20 cm alla sbarra.

Settembre

15

N



Trofeo Giovani Promesse

GAM
Gold

Categorie	Allievi A4 (2007) Allievi A5 (2006)☐ Junior (2003-2004-2005)
Tesseramento	Atleta Agonista - Certificato medico di Idoneità Specifica
Livello di attività	2° livello - per l'attribuzione dei voti vedi Statuto Federale vigente
Organi tecnici di riferimento	Direzione Tecnica Nazionale Maschile - Referente Nazionale di Giuria Maschile
Qualifica tecnica richiesta (minima)	Tecnico Regionale
Programma tecnico	Allievi: CdP 2017 - 2020 Juniores modificato Juniores: CdP 2017/2020 Juniores
Fasi e Classifiche	Fase Nazionale: 1 prova Classifica Individuale per fasce di età
Ammissione	Ammissione libera
Attrezzatura	Vedi "Normative Attrezzature" Possibilità di utilizzo tappeti supplementari 10 cm agli anelli e parallele; 20 cm alla sbarra.

Dicembre

14-15

N



Calendario 2019

Coppa Campioni

GAM
Gold

Categorie	Junior (2001 -2005) Senior (2000 e precedenti)
Tesseramento	Atleta Agonista - Certificato medico di Idoneità Specifica
Livello di attività	3° livello - per l'attribuzione dei voti vedi Statuto Federale vigente
Organi tecnici di riferimento	Direzione Tecnica Nazionale Maschile - Referente Nazionale di Giuria Maschile
Qualifica tecnica richiesta (minima)	Tecnico Federale
Programma tecnico	Cat. Junior: Codice dei Punteggi 2017-2020 Juniores Cat. Open: Junior (segnalati dal DTN)- Senior: Codice dei Punteggi 2017-2020 I ginnasti devono presentare minimo 4 attrezzi
Fasi e Classifiche	Fase Nazionale: 2 prove Concorso all around Concorso di specialità Classifica individuale all-around e di specialità categoria juniores Classifica individuale all around e di specialità categoria open
Ammissione	Concorso All Around Il DTN proporrà al Presidente Federale i nominativi dei ginnasti da ammettere. Finale di specialità: ad ogni attrezzo i primi 6 ginnasti classificati per categoria in quell'attrezzo nella gara di qualificazione. In caso di rinuncia vengono ammesse fino a due riserve.
Attrezzatura	Vedi "Normative Attrezzature" Standard internazionale. Il DTN può consentire l'utilizzo di tappeti supplementari 10 cm agli anelli e parallele; 20 cm alla sbarra.

Marzo
02-03
N

Giugno
15-16
N



Calendario 2019

Campionato Nazionale Assoluto

GAM
Gold

Categorie	Junior (2001 - 2005) Senior (2000 e precedenti)
Tesseramento	Atleta Agonista - Certificato medico di Idoneità Specifica
Livello di attività	3° livello - per l'attribuzione dei voti vedi Statuto Federale vigente
Organi tecnici di riferimento	Direzione Tecnica Nazionale Maschile - Referente Nazionale di Giuria Maschile
Qualifica tecnica richiesta (minima)	Tecnico Federale
Programma tecnico	Codice dei Punteggi 2017-2020
Fasi e Classifiche	Fase Nazionale: 1 prova Classifica individuale assoluta Classifica individuale di specialità Titoli di Campione Italiano Assoluto e di Specialità
Ammissione	Il DTN proporrà al Presidente Federale i nominativi dei ginnasti da ammettere. Finale di specialità: ad ogni attrezzo i primi 8 ginnasti classificati in quell'attrezzo nella gara di qualificazione. In caso di rinuncia vengono ammesse fino a due riserve.
Attrezzatura	Vedi "Normative Attrezzature" Standard internazionale. Il DTN può consentire l'utilizzo di tappeti supplementari 10 cm agli anelli e parallele; 20 cm alla sbarra.

Settembre

13/14/15

N



Calendario 2019



GINNASTICA ARTISTICA FEMMINILE

(G.A.F.)



NORME TECNICHE

2019

Calendario agonistico federale 2019

GAF

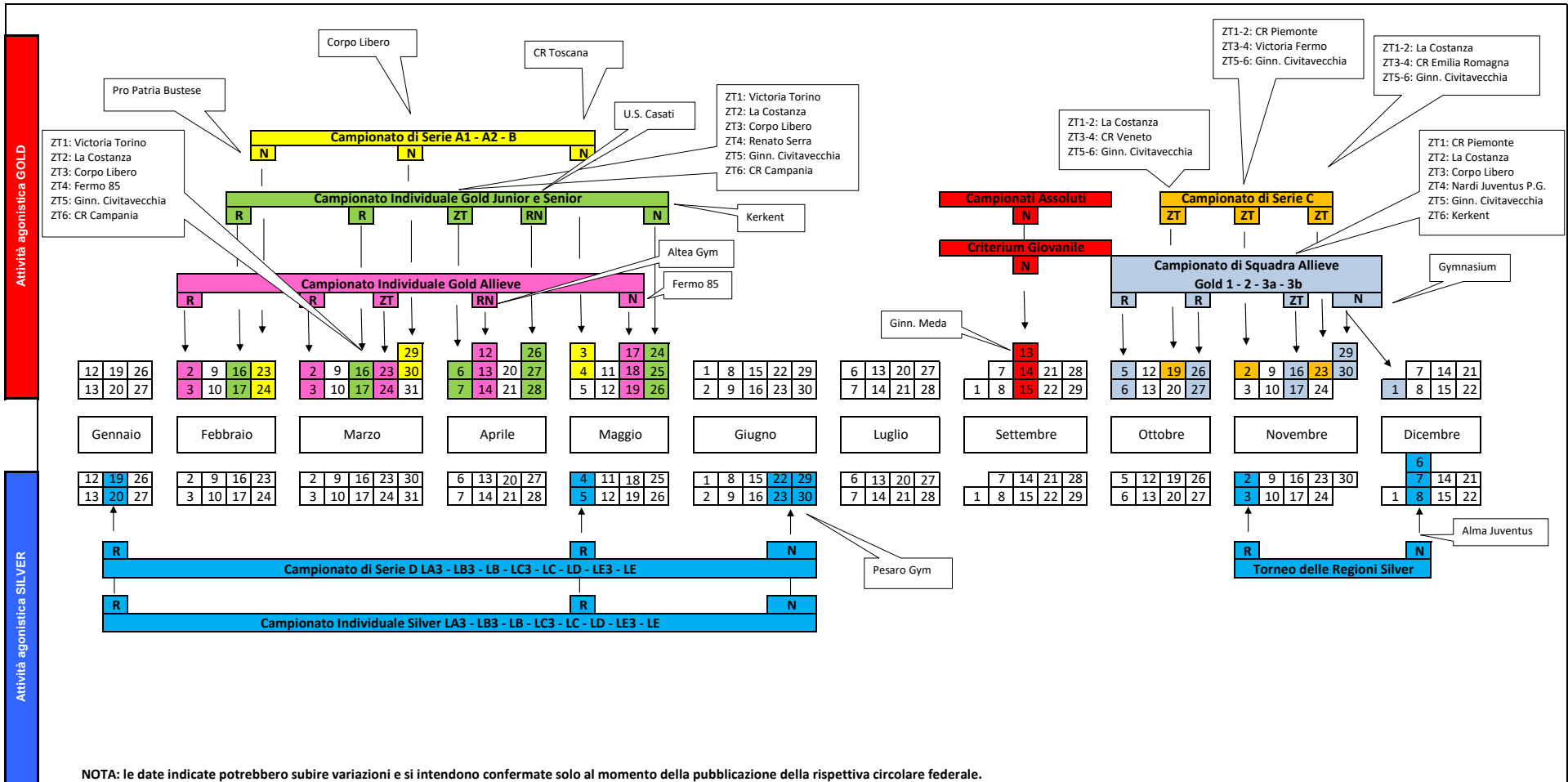

Note di carattere generale

Composizione della squadra

Gare GOLD

Campionati di Squadra Allieve		
Composizione	Presentazione all'attrezzo	N° ginnaste utilizzate
Min 3 max 6 ginnaste	Massimo 4	Minimo 3

Campionati di Serie B e C		
Composizione	Presentazione all'attrezzo	N° ginnaste utilizzate
Min 3 max 6 ginnaste	Massimo 4	Minimo 3

Campionati di Serie A1 e A2		
Composizione	Presentazione all'attrezzo	N° ginnaste utilizzate
Min 3 max 6 ginnaste	Massimo 4	Minimo 3

Utilizzo delle ginnaste

In ogni prova:

Serie B- C	<i>Apporto tecnico</i>
Ginnaste proprie e straniera residente	Max 4 esercizi
Prestito	Max 4 esercizi
Serie A1 – A2	<i>Apporto tecnico</i>
Ginnaste proprie e straniera residente	Max 4 esercizi
Prestito	Max 4 esercizi
Ginnasta straniera	Max 2 esercizi in ogni prova del Campionato

Nei Campionati di Serie A1-A2-B-C è consentita l'utilizzazione di una propria ginnasta della categoria allieve nata nel 2007 (non è consentito il prestito).

Classifiche gare di squadra GOLD

Per tutte le gare di squadra Gold, la classifica di ogni prova verrà determinata dalla somma dei tre migliori punteggi su quattro conseguiti ad ogni attrezzo.

ATTREZZI gare di squadra e Individuali Silver

Gli attrezzi previsti per le gare Silver (PT FGI Silver 2019) sono:

Categoria / Livello	Volteggi	o Parallele	Trave	C.Libero
<i>Serie D LE</i> <i>Camp. Individuale LE</i>	X	X	X	X
<i>Serie D LE3</i> <i>Camp. Individuale LE3</i>	X		X	X
<i>Serie D LD</i> <i>Camp. Individuale LD</i>	X	X	X	X
<i>Serie D LC</i> <i>Camp. Individuale LC</i>	X	X	X	X
<i>Serie D LC3</i> <i>Camp. Individuale LC3</i>	X		X	X
<i>Serie D LB</i> <i>Camp. Individuale LB</i>	X	X	X	X
<i>Serie D LB3</i> <i>Camp. Individuale LB3</i>	X		X	X
<i>Serie D LA3</i> <i>Camp. Individuale LA3</i>	X		X	X

Composizione della squadra

Gare SILVER

Campionati di Serie D		
Composizione	Presentazione all'attrezzo	N°ginnaste utilizzate
Min 3 max 6 ginnaste	Massimo 4	Minimo 3

Classifiche gare di squadra Silver

Per tutte le gare di squadra Silver, la classifica di ogni prova verrà determinata dalla somma dei tre migliori punteggi su quattro conseguiti ad ogni attrezzo.

Campionati individuali Silver

Categoria Allieve:

sono previste le sole classifiche concorso generale (all-around) per fascia di età ad eccezione che per la finale nazionale del Campionato individuale Silver LD dove è prevista la classifica per specialità.

Programma tecnico: PT-FGI Silver 2019

Le allieve A1 non possono partecipare ai Campionati Individuali LC e LD.

Le allieve A2 non possono partecipare al Campionato Individuale LD.

Ogni ginnasta può scegliere il livello di difficoltà su cui cimentarsi tra i sei livelli proposti (LA3-LB3-LB-LC3-LC-LD). E' consentita la possibilità di scegliere, gara per gara, un livello superiore ma non il contrario.

Categoria Junior e Senior:

sono previste classifiche concorso generale (all around) per categoria e fascia di età e classifiche per attrezzo per categoria e fascia di età.

Ogni ginnasta può scegliere il livello di difficoltà su cui cimentarsi tra gli otto livelli proposti (LA3-LB3-LB-LC3-LC-LD-LE3-LE). E' consentita la possibilità di scegliere, gara per gara, un livello superiore ma non il contrario.

Campionati di squadra Silver:

I Campionati di Serie D LA3-LB3-LB-LC3-LC-LD sono riservati sia alla categoria allieve (squadra allieve) che alla categoria junior e senior (squadra J/S). Non ci sono limitazioni di livello per la categoria Allieve A1 e A2.

I Campionati di Serie D LE3-LE sono riservati solo alla categoria junior e senior (squadra J/S).

Programmi Tecnici Silver

Serie D e Campionati Individuali - livelli LA3-LB3-LB-LC3-LC-LD:

PT-FGI Silver 2019 – pubblicato sul sito federale

Serie D e Campionati individuali - livelli LE3-LE:
Codice dei Punteggi modificato Silver 2019:

Volteggio:

- valore max assegnato alla Nota D: punti 4.00

Parallele-Trave-corpo Libero:

- 6 elementi di difficoltà (inclusa obbligatoriamente l'uscita); valore max assegnato agli elementi di difficoltà: punti 2.00;
- Trave e Corpo Libero: 3 elementi ginnici + 2 acrobatici + uscita;
- Parallele: 2 Esigenze di composizione (0.50 per la prima + 1.00 per la seconda max 1.50);
- Trave e Corpo Libero: 3 Esigenze di composizione (max p.1,50);
- Le penalità per esercizio corto sono le seguenti:
meno di 5 elementi di difficoltà = penalità di p. 3,00

Per tutte le gare Silver sono previste delle Fasi di Zona Tecnica Silver ad ammissione libera e una Fase Nazionale in cui verranno ammesse le squadre/ginnaste partecipanti ad almeno una prova della Fase di Zona Tecnica Silver.

NOTA: Le ginnaste, per le gare di squadra e individuali silver, sono libere di scegliere livelli tecnici differenti. Una ginnasta che partecipa, per esempio, alla Serie D LA3, può partecipare al Campionato Individuale Silver LD e viceversa.

Campionati individuali Gold

Categoria Allieve:

sono previste le sole classifiche concorso generale (all-around) per fascia di età;

Categoria Junior e Senior:

sono previste classifiche concorso generale (all around) per categoria e fascia di età e classifiche

per attrezzo per categoria e fascia di età. Tutte le ginnaste partecipanti verranno inserite nella classifica generale (all-around) anche se hanno eseguito un solo attrezzo.

Programmi tecnici Gold

Campionati Assoluti

Codice Internazionale dei Punteggi

Serie A1-A2-B-C

Codice Internazionale dei Punteggi + Abbuoni Speciali FGI 2019;

Campionati Individuali e di Squadra Allieve

PT-FGI Gold 2019 (pubblicato sul sito federale)

Campionato Individuale Gold Junior e Senior

Codice Internazionale dei Punteggi + Abbuoni Speciali FGI 2019;

Specifiche per il volteggio

La ginnasta deve eseguire due salti uguali o differenti.

Il punteggio finale sarà dato dalla media dei due salti (sia per la classifica all around che per quella di specialità) + abbuoni speciali FGI 2019.

Al punteggio ottenuto verrà aggiunto un ulteriore abbuono di punti 0,50, qualora la ginnasta esegua i due salti di gruppi differenti e secondo volo differente (come richiesto da C.d.P. per le finali di specialità).

Per tutte le gare silver e gold è obbligatorio l'uso dei paracalli. Qualora la ginnasta sia presente all'attrezzo senza paracalli il punteggio assegnato dalla giuria sarà punti 0.

Ordini di lavoro – Gare nazionali individuali gold

L'Ordine di Lavoro delle gare nazionali GOLD viene definito tenendo conto delle classifiche delle gare precedenti o delle qualificazioni a classifica unificata: le prime squadre/ginnaste inizieranno la gara al volteggio o al BYE e le seguenti alle parallele, (cinghietti), trave e suolo. Inoltre, nelle gare individuali della categoria allieve, per agevolare le società con più atlete,

una volta separate le suddivisioni, si effettueranno le seguenti eccezioni:

- la migliore ginnasta qualificata determina l'inserimento nel suo stesso gruppo di massimo altre due atlete della stessa società per le quali, quindi, non si terrà conto della classifica. Con tale operazione tutte le ginnaste classificate nelle posizioni successive subiranno una modifica riguardante le rispettive posizioni;
- qualora una società avesse in classifica più di tre ginnaste, la migliore ginnasta qualificata determina l'inserimento della sola seconda qualificata nel suo stesso gruppo; la terza verrà inserita nel suo gruppo di merito per lei stabilito e determina l'inserimento in questo suo stesso gruppo della quarta e delle eventuali altre ginnaste della stessa società presenti in classifica. Come nel caso precedente tutte le ginnaste classificate nelle posizioni successive subiranno una modifica riguardante le rispettive posizioni.

Per le gare individuali delle categorie junior e senior, si elaborerà un ordine di lavoro con due sottogruppi in ogni rotazione, inserendo nel primo le ginnaste che partecipano a tutti gli attrezzi (All-Around) e distribuendo le specialiste nel secondo sottogruppo, il tutto cercando di mantenere più possibile uniti i gruppi societari.

Per quanto riguarda i Campionati Italiani Assoluti, l'ordine di lavoro sarà predisposto dalla Direzione Tecnica Nazionale.

Ordine di lavoro – Campionati di Serie A1-A2-B-C:

Nella prima prova di Campionato l'ordine di lavoro è definito dal sorteggio secondo Procedure Federali.

Nelle prove successive l'ordine di lavoro è definito considerando la classifica della prova precedente (la squadra prima classificata parte per prima al

primo attrezzo dell'ultima suddivisione, ecc.) e non la classifica di Campionato.

Ordine di lavoro - Campionati Nazionali di Squadra Allieve:

L'ordine di lavoro dei gironi è stabilito così come segue:

Qualificazione

Girone A	Girone B	Girone C	Girone D	Rotazione
4 37	3 38	2 39	1 40	Pausa
5 36	6 35	7 34	8 33	VO
12 29	11 30	10 31	9 32	PA
13 28	14 27	15 26	16 25	TR
20 21	19 22	18 23	17 24	CL

Finale

Pausa	VO	PA	TR	CL
2	4	6	8	10
1	3	5	7	9

Tabella Abbuoni Speciali F.G.I. 2019

Con esclusione dei **Campionati Assoluti**, in tutte le gare riservate alle categorie Junior e Senior ed alle Allieve partecipanti ai Campionati di Serie A1-A2, B e C previste nel Calendario Nazionale 2019 verranno assegnati degli Abbuoni Speciali ai diversi attrezzi se la ginnasta esegue determinati elementi e/o combinazioni come di seguito specificato:

**Gli Abbuoni Speciali vanno sommati alla nota finale
e sono assegnati dalla giuria "D".
Non modificano gli eventuali abbuoni previsti dal C.d.P.
già presenti nella nota "D".**

VOLTEGGIO

0,10 per salti con valore "D" minimo di 5,00
0,20 per salti con valore "D" minimo 5,40

PARALLELE

0,10 per ogni collegamento di due elementi con fase di volo entrambi minimo "D"

0,10 per ogni salto sullo stesso staggio min D
(escluso il primo che soddisfa l'esigenza specifica)*
** Tutti i salti devono essere eseguiti senza caduta
(anche il primo che soddisfa solo l'esigenza specifica)*

TRAVE

0,10 per ogni serie acrobatica di almeno tre elementi con fase di volo di cui un salto, con possibilità di utilizzare l'uscita (minimo di valore "C") e l'entrata.

0,20 per ogni elemento acrobatico minimo "E"
con esclusione dell'uscita.

CORPO LIBERO

0,10 per ogni elemento acrobatico minimo "E"

0,10 per ogni collegamento acrobatico che dia già un abbuono minimo di 0,10

Categorie	Allieve (2007-2011*) (*) al compimento dell'8° anno Junior e Senior (2006 e precedenti)
Composizione delle squadre	Min 3 max 6 ginnaste per ogni squadra: LA3 cat. Allieve LA3 cat. Junior e Senior E' possibile utilizzare max 4 ginnaste per attrezzo.
Tesseramento	Atleta Agonista - Certificato medico di Idoneità Specifica
Livello di attività	2° livello - per l'attribuzione dei voti vedi Statuto Federale vigente
Organi tecnici di riferimento	Direzione Tecnica Nazionale Femminile - Referente Nazionale di Giuria Femminile
Qualifica tecnica richiesta (minima)	Tecnico Societario
Programma tecnico	PT-FGI LA3 Attrezzi: volteggio, trave bassa, corpo libero
Fasi e Classifiche	Fase di Zona Tecnica Silver: 2 prove Fase Nazionale: 1 prova - Qualificazioni e Finali Classifiche solo di squadra, per categoria (allieve, junior/senior). La classifica di ogni prova viene determinata dalla somma dei migliori tre punteggi su quattro consentiti per attrezzo.
Ammissione	Fase di Zona Tecnica Silver: libera Fase Nazionale: Qualificazioni: Tutte le squadre partecipanti ad almeno una prova regionale di Zona Tecnica Silver (anche più squadre della stessa Società). Finali: Il numero delle squadre finaliste sarà determinato dopo la chiusura delle iscrizioni alla gara.
Esclusione	Le ginnaste che hanno partecipato ai Campionati di Squadra e Individuali Gold, alla Serie D LB3-LB-LC3-LC-LD-LE3-LE.
Attrezzatura	Conforme da quanto previsto dal PT-FGI Silver 2019

Gennaio
19/20
R

Maggio
04/05
R

Giugno
22/30
N



Categorie	Allieve (2007-2011*) (*) al compimento dell'8° anno Junior e Senior (2006 e precedenti)
Composizione delle squadre	Min 3 max 6 ginnaste per ogni squadra: LB3 cat. Allieve LB3 cat. Junior e Senior E' possibile utilizzare max 4 ginnaste per attrezzo.
Tesseramento	Atleta Agonista - Certificato medico di Idoneità Specifica
Livello di attività	2° livello - per l'attribuzione dei voti vedi Statuto Federale vigente
Organi tecnici di riferimento	Direzione Tecnica Nazionale Femminile - Referente Nazionale di Giuria Femminile
Qualifica tecnica richiesta (minima)	Tecnico Societario
Programma tecnico	PT-FGI LB3 Attrezzi: volteggio, trave bassa, corpo libero
Fasi e Classifiche	Fase di Zona Tecnica Silver: 2 prove Fase Nazionale: 1 prova - Qualificazioni e Finali Classifiche solo di squadra, per categoria (allieve, junior/senior). La classifica di ogni prova viene determinata dalla somma dei migliori tre punteggi su quattro consentiti per attrezzo.
Ammissione	Fase di Zona Tecnica Silver: libera Fase Nazionale: Qualificazioni: Tutte le squadre partecipanti ad almeno una prova regionale di Zona Tecnica Silver (anche più squadre della stessa Società). Finali: Il numero delle squadre finaliste sarà determinato dopo la chiusura delle iscrizioni alla gara.
Esclusione	Le ginnaste che hanno partecipato ai Campionati di Squadra e Individuali Gold, alla Serie D LB-LC3-LC-LD-LE3-LE.
Attrezzatura	Conforme da quanto previsto dal PT-FGI Silver 2019

Gennaio
19/20
R

Maggio
04/05
R

Giugno
22/30
N



Campionato di Serie D - LB

GAF
Silver

Categorie	Allieve (2007-2011*) (*) al compimento dell'8° anno Junior e Senior (2006 e precedenti)
Composizione delle squadre	Min 3 max 6 ginnaste per ogni squadra: LB cat. Allieve LB cat. Junior e Senior E' possibile utilizzare max 4 ginnaste per attrezzo.
Tesseramento	Atleta Agonista - Certificato medico di Idoneità Specifica
Livello di attività	2° livello - per l'attribuzione dei voti vedi Statuto Federale vigente
Organi tecnici di riferimento	Direzione Tecnica Nazionale Femminile - Referente Nazionale di Giuria Femminile
Qualifica tecnica richiesta (minima)	Tecnico Societario
Programma tecnico	PT-FGI LB Attrezzi: volteggio, parallele asimmetriche, trave bassa, corpo libero
Fasi e Classifiche	Fase di Zona Tecnica Silver: 2 prove Fase Nazionale: 1 prova - Qualificazioni e Finali Classifiche solo di squadra, per categoria (allieve, junior/senior). La classifica di ogni prova viene determinata dalla somma dei migliori tre punteggi su quattro consentiti per attrezzo.
Ammissione	Fase di Zona Tecnica Silver: libera Fase Nazionale: Qualificazioni: Tutte le squadre partecipanti ad almeno una prova regionale di Zona Tecnica Silver (anche più squadre della stessa Società). Finali: Il numero delle squadre finaliste sarà determinato dopo la chiusura delle iscrizioni alla gara.
Esclusione	Le ginnaste che hanno partecipato ai Campionati di Squadra e Individuali Gold, alla Serie D LC3-LC-LD-LE3-LE.
Attrezzatura	Conforme da quanto previsto dal PT-FGI Silver 2019

Gennaio
19/20
R

Maggio
04/05
R

Giugno
22/30
N



Calendario 2019

Categorie	Allieve (2007-2011*) (*) al compimento dell'8° anno Junior e Senior (2006 e precedenti)
Composizione delle squadre	Min 3 max 6 ginnaste per ogni squadra: LC3 cat. Allieve LC3 cat. Junior e Senior E' possibile utilizzare max 4 ginnaste per attrezzo.
Tesseramento	Atleta Agonista - Certificato medico di Idoneità Specifica
Livello di attività	2° livello - per l'attribuzione dei voti vedi Statuto Federale vigente
Organi tecnici di riferimento	Direzione Tecnica Nazionale Femminile - Referente Nazionale di Giuria Femminile
Qualifica tecnica richiesta (minima)	Tecnico Societario
Programma tecnico	PT-FGI LC3 Attrezzi: volteggio, trave alta, corpo libero
Fasi e Classifiche	Fase di Zona Tecnica Silver: 2 prove Fase Nazionale: 1 prova - Qualificazioni e Finali Classifiche solo di squadra, per categoria (allieve, junior/senior). La classifica di ogni prova viene determinata dalla somma dei migliori tre punteggi su quattro consentiti per attrezzo.
Ammissione	Fase di Zona Tecnica Silver: libera Fase Nazionale: Qualificazioni: Tutte le squadre partecipanti ad almeno una prova regionale di Zona Tecnica Silver (anche più squadre della stessa Società). Finali: Il numero delle squadre finaliste sarà determinato dopo la chiusura delle iscrizioni alla gara.
Esclusione	Le ginnaste che hanno partecipato ai Campionati di Squadra e Individuali Gold, alla Serie D LC-LD-LE3-LE.
Attrezzatura	Conforme da quanto previsto dal PT-FGI Silver 2019

Gennaio
19/20
R

Maggio
04/05
R

Giugno
22/30
N



Campionato di Serie D - LC

GAF
Silver

Categorie	Allieve (2007-2011*) (*) al compimento dell'8° anno Junior e Senior (2006 e precedenti)
Composizione delle squadre	Min 3 max 6 ginnaste per ogni squadra: LC cat. Allieve LC cat. Junior e Senior E' possibile utilizzare max 4 ginnaste per attrezzo.
Tesseramento	Atleta Agonista - Certificato medico di Idoneità Specifica
Livello di attività	2° livello - per l'attribuzione dei voti vedi Statuto Federale vigente
Organi tecnici di riferimento	Direzione Tecnica Nazionale Femminile - Referente Nazionale di Giuria Femminile
Qualifica tecnica richiesta (minima)	Tecnico Societario
Programma tecnico	PT-FGI LC Attrezzi: volteggio, parallele asimmetriche, trave alta, corpo libero
Fasi e Classifiche	Fase di Zona Tecnica Silver: 2 prove Fase Nazionale: 1 prova - Qualificazioni e Finali Classifiche solo di squadra, per categoria (allieve, junior/senior). La classifica di ogni prova viene determinata dalla somma dei migliori tre punteggi su quattro consentiti per attrezzo.
Ammissione	Fase di Zona Tecnica Silver: libera Fase Nazionale: Qualificazioni: Tutte le squadre partecipanti ad almeno una prova regionale di Zona Tecnica Silver (anche più squadre della stessa Società). Finali: Il numero delle squadre finaliste sarà determinato dopo la chiusura delle iscrizioni alla gara.
Esclusione	Le ginnaste che hanno partecipato ai Campionati di Squadra e Individuali Gold, alla Serie D LD-LE3-LE.
Attrezzatura	Conforme da quanto previsto dal PT-FGI Silver 2019

Gennaio
19/20
R

Maggio
04/05
R

Giugno
22/30
N



Campionato di Serie D - LD

GAF
Silver

Categorie	Allieve (2007-2011*) (*) al compimento dell'8° anno Junior e Senior (2006 e precedenti)
Composizione delle squadre	Min 3 max 6 ginnaste per ogni squadra: LD cat. Allieve LD cat. Junior e Senior E' possibile utilizzare max 4 ginnaste per attrezzo.
Tesseramento	Atleta Agonista - Certificato medico di Idoneità Specifica
Livello di attività	2° livello - per l'attribuzione dei voti vedi Statuto Federale vigente
Organi tecnici di riferimento	Direzione Tecnica Nazionale Femminile - Referente Nazionale di Giuria Femminile
Qualifica tecnica richiesta (minima)	Tecnico Societario
Programma tecnico	PT-FGI LD Attrezzi: volteggio, parallele asimmetriche, trave alta, corpo libero
Fasi e Classifiche	Fase di Zona Tecnica Silver: 2 prove Fase Nazionale: 1 prova - Qualificazioni e Finali Classifiche solo di squadra, per categoria (allieve, junior/senior). La classifica di ogni prova viene determinata dalla somma dei migliori tre punteggi su quattro consentiti per attrezzo.
Ammissione	Fase di Zona Tecnica Silver: libera Fase Nazionale: Qualificazioni: Tutte le squadre partecipanti ad almeno una prova regionale di Zona Tecnica Silver (anche più squadre della stessa Società). Finali: Il numero delle squadre finaliste sarà determinato dopo la chiusura delle iscrizioni alla gara.
Esclusione	Le ginnaste che hanno partecipato ai Campionati di Squadra e Individuali Gold, alla Serie D LE3-LE.
Attrezzatura	Conforme da quanto previsto dal PT-FGI Silver 2019

Gennaio
19/20
R

Maggio
04/05
R

Giugno
22/30
N



Categorie	Junior e Senior (2006 e precedenti)
Composizione delle squadre	Min 3 max 6 ginnaste E' possibile utilizzare max 4 ginnaste per attrezzo.
Tesseramento	Atleta Agonista - Certificato medico di Idoneità Specifica
Livello di attività	2° livello - per l'attribuzione dei voti vedi Statuto Federale vigente
Organi tecnici di riferimento	Direzione Tecnica Nazionale Femminile - Referente Nazionale di Giuria Femminile
Qualifica tecnica richiesta (minima)	Tecnico Societario
Programma tecnico	Codice dei Punteggi Silver 2019 Attrezzi: volteggio, trave alta, corpo libero
Fasi e Classifiche	Fase di Zona Tecnica Silver: 2 prove Fase Nazionale: 1 prova - Qualificazioni e Finali Classifiche solo di squadra. La classifica di ogni prova viene determinata dalla somma dei migliori tre punteggi su quattro consentiti per attrezzo.
Ammissione	Fase di Zona Tecnica Silver: libera Fase Nazionale: Qualificazioni: Tutte le squadre partecipanti ad almeno una prova regionale di Zona Tecnica Silver (anche più squadre della stessa Società). Finali: Il numero delle squadre finaliste sarà determinato dopo la chiusura delle iscrizioni alla gara.
Esclusione	Le ginnaste che hanno partecipato ai Campionati di Squadra e Individuali Gold, alla Serie D LE.
Attrezzatura	Conforme da quanto previsto dal PT-FGI Silver 2019

Gennaio
19/20
R

Maggio
04/05
R

Giugno
22/30
N



Categorie	Junior e Senior (2006 e precedenti)
Composizione delle squadre	Min 3 max 6 ginnaste E' possibile utilizzare max 4 ginnaste per attrezzo.
Tesseramento	Atleta Agonista - Certificato medico di Idoneità Specifica
Livello di attività	2° livello - per l'attribuzione dei voti vedi Statuto Federale vigente
Organi tecnici di riferimento	Direzione Tecnica Nazionale Femminile - Referente Nazionale di Giuria Femminile
Qualifica tecnica richiesta (minima)	Tecnico Societario
Programma tecnico	Codice dei Punteggi Silver 2019 Attrezzi: volteggio, parallele asimmetriche, trave alta, corpo libero
Fasi e Classifiche	Fase di Zona Tecnica Silver: 2 prove Fase Nazionale: 1 prova - Qualificazioni e Finali Classifiche solo di squadra. La classifica di ogni prova viene determinata dalla somma dei migliori tre punteggi su quattro consentiti per attrezzo.
Ammissione	Fase di Zona Tecnica Silver: libera Fase Nazionale: Qualificazioni:Tutte le squadre partecipanti ad almeno una prova regionale di Zona Tecnica Silver(anche più squadre della stessa Società). Finali: Il numero delle squadre finaliste sarà determinato dopo la chiusura delle iscrizioni alla gara.
Esclusione	Le ginnaste che hanno partecipato ai Campionati di Squadra e Individuali Gold.
Attrezzatura	Conforme da quanto previsto dal PT-FGI Silver 2019

Gennaio
19/20
R

Maggio
04/05
R

Giugno
22/30
N



Categorie	Allieve (2007-2011*) (*) al compimento dell'8° anno Junior e Senior (2006 e precedenti)															
Composizione delle squadre	Min 3 max 6 ginnaste per ogni categoria (allieve, junior/senior) e livello: Serie D LA3 - LB3 - LB - LC3- LC - LD - LE3 - LE															
Tesseramento	Atleta Agonista - Certificato medico di Idoneità Specifica															
Livello di attività	2° livello - per l'attribuzione dei voti vedi Statuto Federale vigente															
Organi tecnici di riferimento	Direzione Tecnica Nazionale Femminile - Referente Nazionale di Giuria Femminile															
Qualifica tecnica richiesta (minima)	Tecnico Societario															
Programma tecnico	Codice dei Punteggi Silver ed. 2019 (LE3-LE) PT-FGI 2019 (LA3-LB3- LB-LC3-LC-LD)															
Fasi e Classifiche	<p>Fase Regionale: 1 prova Fase Nazionale: 1 prova Classifiche solo di squadra. La classifica viene determinata dalla somma dei migliori tre punteggi su i quattro consentiti per attrezzo. <u>Classifica Fase Nazionale:</u> Alla classifica di ogni livello, vengono assegnati dei punteggi speciali in base alla classifica. La classifica finale del Torneo viene determinata dalla somma dei punteggi speciali ottenuti da ogni squadra componente la rappresentativa regionale.</p> <p>Attribuzione dei punteggi speciali per la classifica di ogni livello:</p> <table border="0"> <tr> <td>1° posto: punti 30</td> <td>6° posto: punti 19</td> <td>11° posto: punti 9</td> </tr> <tr> <td>2° posto: punti 27</td> <td>7° posto: punti 17</td> <td>12° posto: punti 7</td> </tr> <tr> <td>3° posto: punti 25</td> <td>8° posto: punti 15</td> <td>13° posto: punti 5</td> </tr> <tr> <td>4° posto: punti 23</td> <td>9° posto: punti 13</td> <td>14° posto: punti 3</td> </tr> <tr> <td>5° posto: punti 21</td> <td>10° posto: punti 11</td> <td>15° posto: punti 1</td> </tr> </table> <p>dal 16° posto: punti 0</p> <p>Qualora una Regione partecipi con due squadre, i punteggi speciali verranno assegnati solo alla migliore squadra classificata della Regione.</p>	1° posto: punti 30	6° posto: punti 19	11° posto: punti 9	2° posto: punti 27	7° posto: punti 17	12° posto: punti 7	3° posto: punti 25	8° posto: punti 15	13° posto: punti 5	4° posto: punti 23	9° posto: punti 13	14° posto: punti 3	5° posto: punti 21	10° posto: punti 11	15° posto: punti 1
1° posto: punti 30	6° posto: punti 19	11° posto: punti 9														
2° posto: punti 27	7° posto: punti 17	12° posto: punti 7														
3° posto: punti 25	8° posto: punti 15	13° posto: punti 5														
4° posto: punti 23	9° posto: punti 13	14° posto: punti 3														
5° posto: punti 21	10° posto: punti 11	15° posto: punti 1														
Ammissione	<p>Fase Regionale: partecipazione libera Fase Nazionale: sono ammesse le prime due squadre classificate alla Fase Regionale per ogni CR per ogni categoria e livello. Nota: I CC.RR. invieranno agli uffici federali l'elenco delle squadre in rappresentanza della propria Regione.</p>															
Esclusione	Le ginnaste che hanno partecipato ai Campionati di Squadra e Individuali Gold e come indicato all'interno delle schede tecniche dei diversi livelli (LA3-LB3-LB-LC3-LC-LD-LE3-LE).															
Attrezzatura	Conforme da quanto previsto dal PT-FGI Silver 2019 Vedi "Normative Attrezzature" La DTN può consentire l'uso dei tappeti supplementari cm 20 per gli arrivi.															

Novembre

02/03

R

Dicembre

06/07/08

N

← **Calendario 2019**

Campionato Individuale - LA3

GAF
Silver

Categorie	Allieve 1 (2010- 2011*) Junior 1 (2006) Senior 1 (2003-2002) Allieve 2 (2009) Junior 2 (2005) Senior 2 (2001 e precedenti) Allieve 3 (2008) Junior 3 (2004) Allieve 4 (2007) (*) al compimento dell'8° anno
Tesseramento	Atleta Agonista - Certificato medico di Idoneità Specifica
Livello di attività	2° livello - per l'attribuzione dei voti vedi Statuto Federale vigente
Organi tecnici di riferimento	Direzione Tecnica Nazionale Femminile - Referente Nazionale di Giuria Femminile
Qualifica tecnica richiesta (minima)	Tecnico Societario
Programma tecnico	PT-FGI LA3 Attrezzi: volteggio, trave bassa, corpo libero
Fasi e Classifiche	Fase di Zona Tecnica Silver: 2 prove Fase Nazionale: 1 prova - Qualificazioni e Finali Classifica individuale per ogni fascia di età. La classifica di ogni prova viene determinata dalla somma di tutti i punteggi conseguiti.
Ammissione	Fase di Zona Tecnica Silver: libera Fase Nazionale: <u>Qualificazioni:</u> Tutti i partecipanti ad almeno una prova regionale di Zona Tecnica Silver. <u>Finali:</u> Il numero delle ginnaste finaliste sarà determinato dopo la chiusura delle iscrizioni alla gara.
Esclusione	Le ginnaste che hanno partecipato ai Campionati Individuali Gold, ai Campionati Individuali Silver LB3-LB-LC3-LC-LD-LE3-LE.
Attrezzatura	Conforme da quanto previsto dal PT-FGI Silver 2019

Gennaio
19/20
R

Maggio
04/05
R

Giugno
22/30
N



Calendario 2019

Campionato Individuale - LB3

GAF
Silver

Categorie	Allieve 1 (2010- 2011*) Junior 1 (2006) Senior 1 (2003-2002) Allieve 2 (2009) Junior 2 (2005) Senior 2 (2001 e precedenti) Allieve 3 (2008) Junior 3 (2004) Allieve 4 (2007) (*) al compimento dell'8° anno
Tesseramento	Atleta Agonista - Certificato medico di Idoneità Specifica
Livello di attività	2° livello - per l'attribuzione dei voti vedi Statuto Federale vigente
Organi tecnici di riferimento	Direzione Tecnica Nazionale Femminile - Referente Nazionale di Giuria Femminile
Qualifica tecnica richiesta (minima)	Tecnico Societario
Programma tecnico	PT-FGI LB3 Attrezzi: volteggio, trave bassa, corpo libero
Fasi e Classifiche	Fase di Zona Tecnica Silver: 2 prove Fase Nazionale: 1 prova - Qualificazioni e Finali Classifica individuale per ogni fascia di età. La classifica di ogni prova viene determinata dalla somma di tutti i punteggi conseguiti.
Ammissione	Fase di Zona Tecnica Silver: libera Fase Nazionale: <u>Qualificazioni:</u> Tutti i partecipanti ad almeno una prova regionale di Zona Tecnica Silver. <u>Finali:</u> Il numero delle ginnaste finaliste sarà determinato dopo la chiusura delle iscrizioni alla gara.
Esclusione	Le ginnaste che hanno partecipato ai Campionati Individuali Gold, ai Campionati Individuali Silver LB-LC3-LC-LD-LE3-LE.
Attrezzatura	Conforme da quanto previsto dal PT-FGI Silver 2019

Gennaio 19/20 R	Maggio 04/05 R	Giugno 22/30 N
-----------------------	----------------------	----------------------



Calendario 2019

Campionato Individuale - LB

GAF
Silver

Categorie	Allieve 1 (2010- 2011*) Junior 1 (2006) Senior 1 (2003-2002) Allieve 2 (2009) Junior 2 (2005) Senior 2 (2001 e precedenti) Allieve 3 (2008) Junior 3 (2004) Allieve 4 (2007) (*) al compimento dell'8° anno
Tesseramento	Atleta Agonista - Certificato medico di Idoneità Specifica
Livello di attività	2° livello - per l'attribuzione dei voti vedi Statuto Federale vigente
Organi tecnici di riferimento	Direzione Tecnica Nazionale Femminile - Referente Nazionale di Giuria Femminile
Qualifica tecnica richiesta (minima)	Tecnico Societario
Programma tecnico	PT-FGI LB Attrezzi: volteggio, parallele asimmetriche, trave bassa, corpo libero
Fasi e Classifiche	Fase di Zona Tecnica Silver: 2 prove Fase Nazionale: 1 prova - Qualificazioni e Finali Classifica individuale per ogni fascia di età. La classifica di ogni prova viene determinata dalla somma di tutti i punteggi conseguiti.
Ammissione	Fase di Zona Tecnica Silver: libera Fase Nazionale: <u>Qualificazioni:</u> Tutti i partecipanti ad almeno una prova regionale di Zona Tecnica Silver. <u>Finali:</u> Il numero delle ginnaste finaliste sarà determinato dopo la chiusura delle iscrizioni alla gara.
Esclusione	Le ginnaste che hanno partecipato ai Campionati Individuali Gold, ai Campionati Individuali Silver LC3-LC-LD-LE3-LE.
Attrezzatura	Conforme da quanto previsto dal PT-FGI Silver 2019

Gennaio
19/20
R

Maggio
04/05
R

Giugno
22/30
N



Calendario 2019

Campionato Individuale - LC3

GAF
Silver

Categorie	Allieve 2 (2009) Allieve 3 (2008) Allieve 4 (2007)	Junior 1 (2006) Junior 2 (2005) Junior 3 (2004)	Senior 1 (2003-2002) Senior 2 (2001 e precedenti)
Tesseramento	Atleta Agonista - Certificato medico di Idoneità Specifica		
Livello di attività	2° livello - per l'attribuzione dei voti vedi Statuto Federale vigente		
Organi tecnici di riferimento	Direzione Tecnica Nazionale Femminile - Referente Nazionale di Giuria Femminile		
Qualifica tecnica richiesta (minima)	Tecnico Societario		
Programma tecnico	PT-FGI LC3 Attrezzi: volteggio, trave alta, corpo libero		
Fasi e Classifiche	<p>Fase di Zona Tecnica Silver: 2 prove</p> <p>Fase Nazionale: 1 prova - Qualificazioni e Finali</p> <p>Classifica individuale per ogni fascia di età. La classifica di ogni prova viene determinata dalla somma di tutti i punteggi conseguiti.</p>		
Ammissione	<p>Fase di Zona Tecnica Silver: libera</p> <p>Fase Nazionale: <u>Qualificazioni:</u> Tutti i partecipanti ad almeno una prova regionale di Zona Tecnica Silver. <u>Finali:</u> Il numero delle ginnaste finaliste sarà determinato dopo la chiusura delle iscrizioni alla gara.</p>		
Esclusione	Le ginnaste che hanno partecipato ai Campionati Individuali Gold, ai Campionati Individuali Silver LC-LD-LE3-LE.		
Attrezzatura	Conforme da quanto previsto dal PT-FGI Silver 2019		

Gennaio
19/20
R

Maggio
04/05
R

Giugno
22/30
N



Calendario 2019

Campionato Individuale - LC

GAF
Silver

Categorie	Allieve 2 (2009) Allieve 3 (2008) Allieve 4 (2007)	Junior 1 (2006) Junior 2 (2005) Junior 3 (2004)	Senior 1 (2003-2002) Senior 2 (2001 e precedenti)
Tesseramento	Atleta Agonista - Certificato medico di Idoneità Specifica		
Livello di attività	2° livello - per l'attribuzione dei voti vedi Statuto Federale vigente		
Organi tecnici di riferimento	Direzione Tecnica Nazionale Femminile - Referente Nazionale di Giuria Femminile		
Qualifica tecnica richiesta (minima)	Tecnico Societario		
Programma tecnico	PT-FGI LC Attrezzi: volteggio, parallele asimmetriche, trave alta, corpo libero		
Fasi e Classifiche	<p>Fase di Zona Tecnica Silver: 2 prove</p> <p>Fase Nazionale: 1 prova - Qualificazioni e Finali</p> <p>Classifica individuale per ogni fascia di età. La classifica di ogni prova viene determinata dalla somma di tutti i punteggi conseguiti.</p>		
Ammissione	<p>Fase di Zona Tecnica Silver: libera</p> <p>Fase Nazionale: <u>Qualificazioni:</u> Tutti i partecipanti ad almeno una prova regionale di Zona Tecnica Silver. <u>Finali:</u> Il numero delle ginnaste finaliste sarà determinato dopo la chiusura delle iscrizioni alla gara.</p>		
Esclusione	Le ginnaste che hanno partecipato ai Campionati Individuali Gold, ai Campionati Individuali Silver LD-LE3-LE.		
Attrezzatura	Conforme da quanto previsto dal PT-FGI Silver 2019		

Gennaio
19/20
R

Maggio
04/05
R

Giugno
22/30
N



Calendario 2019

Campionato Individuale - LD

GAF
Silver

Categorie	Allieve 3 (2008) Allieve 4 (2007)	Junior 1 (2006) Junior 2 (2005) Junior 3 (2004)	Senior 1 (2003-2002) Senior 2 (2001 e precedenti)
Tesseramento	Atleta Agonista - Certificato medico di Idoneità Specifica		
Livello di attività	2° livello - per l'attribuzione dei voti vedi Statuto Federale vigente		
Organi tecnici di riferimento	Direzione Tecnica Nazionale Femminile - Referente Nazionale di Giuria Femminile		
Qualifica tecnica richiesta (minima)	Tecnico Societario		
Programma tecnico	PT-FGI LD Attrezzi: volteggio, parallele asimmetriche, trave alta, corpo libero		
Fasi e Classifiche	<p>Fase di Zona Tecnica Silver: 2 prove Classifica individuale per ogni fascia di età. La classifica di ogni prova viene determinata dalla somma di tutti i punteggi conseguiti.</p> <p>Fase Nazionale: 1 prova - Qualificazioni e Finali Nella <u>Fase di qualificazione</u> verrà stilata la classifica All around per fascia di età con l'assegnazione del relativo titolo nazionale. Nella <u>Fase finale</u> verrà stilata solo la classifica di specialità per fascia di età con l'assegnazione dei relativi titoli nazionali.</p>		
Ammissione	<p>Fase di Zona Tecnica Silver: libera</p> <p>Fase Nazionale: <u>Qualificazioni:</u> Tutti i partecipanti ad almeno una prova regionale di Zona Tecnica Silver. <u>Finali:</u> Il numero delle ginnaste finaliste per attrezzo sarà determinato dopo la chiusura delle iscrizioni alla gara.</p>		
Esclusione	Le ginnaste che hanno partecipato ai Campionati Individuali Gold, ai Campionati Individuali Silver LE3-LE.		
Attrezzatura	Conforme da quanto previsto dal PT-FGI Silver 2019		

Gennaio
19/20
R

Maggio
04/05
R

Giugno
22/30
N



Calendario 2019

Campionato Individuale - LE3

GAF
Silver

Categorie	Junior 1 (2006) Junior 2 (2005) Junior 3 (2004)	Senior 1 (2003-2002) Senior 2 (2001 e precedenti)
Tesseramento	Atleta Agonista - Certificato medico di Idoneità Specifica	
Livello di attività	2° livello - per l'attribuzione dei voti vedi Statuto Federale vigente	
Organi tecnici di riferimento	Direzione Tecnica Nazionale Femminile - Referente Nazionale di Giuria Femminile	
Qualifica tecnica richiesta (minima)	Tecnico Societario	
Programma tecnico	Codice dei Punteggi Silver 2019 Attrezzi: volteggio, trave alta, corpo libero	
Fasi e Classifiche	<p>Fase di Zona Tecnica Silver: 2 prove Classifica individuale per fascia di età. La classifica di ogni prova viene determinata dalla somma di tutti i punteggi conseguiti.</p> <p>Fase Nazionale: 1 prova - Qualificazioni e Finali Nella <u>Fase di qualificazione</u> verrà stilata la classifica All around per fascia di età con l'assegnazione del relativo titolo nazionale. Nella <u>Fase finale</u> verrà stilata solo la classifica di specialità per fascia di età con l'assegnazione dei relativi titoli nazionali.</p>	
Ammissione	<p>Fase di Zona Tecnica Silver: libera</p> <p>Fase Nazionale: <u>Qualificazioni:</u> Tutti i partecipanti ad almeno una prova regionale di Zona Tecnica Silver. <u>Finali:</u> Il numero delle ginnaste finaliste per attrezzo sarà determinato dopo la chiusura delle iscrizioni alla gara.</p>	
Esclusione	Le ginnaste che hanno partecipato ai Campionati Individuali Gold, ai Campionati Individuali Silver LE.	
Attrezzatura	Conforme da quanto previsto dal PT-FGI Silver 2019	

Gennaio
19/20
R

Maggio
04/05
R

Giugno
22/30
N



Calendario 2019

Campionato Individuale - LE

GAF
Silver

Categorie	Junior 1 (2006) Junior 2 (2005) Junior 3 (2004)	Senior 1 (2003-2002) Senior 2 (2001 e precedenti)
Tesseramento	Atleta Agonista - Certificato medico di Idoneità Specifica	
Livello di attività	2° livello - per l'attribuzione dei voti vedi Statuto Federale vigente	
Organi tecnici di riferimento	Direzione Tecnica Nazionale Femminile - Referente Nazionale di Giuria Femminile	
Qualifica tecnica richiesta (minima)	Tecnico Societario	
Programma tecnico	Codice dei Punteggi Silver 2019 Attrezzi: volteggio, parallele asimmetriche, trave alta, corpo libero	
Fasi e Classifiche	<p>Fase di Zona Tecnica Silver: 2 prove Classifica individuale per fascia di età. La classifica di ogni prova viene determinata dalla somma di tutti i punteggi conseguiti.</p> <p>Fase Nazionale: 1 prova - Qualificazioni e Finali Nella <u>Fase di qualificazione</u> verrà stilata la classifica All around per fascia di età con l'assegnazione del relativo titolo nazionale. Nella <u>Fase finale</u> verrà stilata solo la classifica di specialità per fascia di età con l'assegnazione dei relativi titoli nazionali.</p>	
Ammissione	<p>Fase di Zona Tecnica Silver: libera</p> <p>Fase Nazionale: <u>Qualificazioni:</u> Tutti i partecipanti ad almeno una prova regionale di Zona Tecnica Silver. <u>Finali:</u> Il numero delle ginnaste finaliste per attrezzo sarà determinato dopo la chiusura delle iscrizioni alla gara.</p>	
Esclusione	Le ginnaste che hanno partecipato ai Campionati Individuali Gold.	
Attrezzatura	Conforme da quanto previsto dal PT-FGI Silver 2019	

Gennaio
19/20
R

Maggio
04/05
R

Giugno
22/30
N



Calendario 2019

Campionato di squadra Allieve Gold - 3a

GAF
Gold

Categorie	Allieve (2009 - 2011*) - (*) Al compimento dell' 8° anno
Composizione delle squadre	Min 3 max 6 ginnaste E' possibile utilizzare max 4 ginnaste per attrezzo.
Tesseramento	Atleta Agonista - Certificato medico di Idoneità Specifica
Livello di attività	2° livello - per l'attribuzione dei voti vedi Statuto Federale vigente
Organi tecnici di riferimento	Direzione Tecnica Nazionale Femminile - Referente Nazionale di Giuria Femminile
Qualifica tecnica richiesta (minima)	Tecnico Regionale
Programma tecnico	Esercizi composti con PT-FGI Gold 2019 Livello L1 in tutte le fasi
Fasi e Classifiche	Fase Regionale: 2 prove Classifica solo di squadra. In tutte le prove del Campionato la classifica si determina in base alla somma dei migliori tre punteggi su quattro conseguiti ad ogni attrezzo. La squadra che ottiene il miglior punteggio totale in una delle due prove previste si aggiudica il titolo di Campione Regionale di squadra Gold3a. Fase Zona Tecnica: 1 prova Fase Nazionale: 1 prova La squadra vincitrice della Fase Nazionale si aggiudica il titolo di Campione Nazionale di squadra Gold 3a.
Ammissione	Fase Regionale: L'iscrizione è libera ed una Società può iscrivere più di una squadra . La Società ha la facoltà di sostituire una o più ginnaste da una prova all'altra. Fase Zona Tecnica: Verrà ammesso l'80% delle squadre partecipanti (anche più squadre per Società) e comunque almeno 10 squadre. Fase Nazionale: <u>Qualificazione</u> : 40 squadre Sono ammesse le prime tre squadre classificate di ogni Zona Tecnica (18 squadre), più un numero di 22 squadre, ricavato dalle classifiche unificate di tutte le Zone Tecniche. Verranno composti 4 gironi a 10 squadre in base ai punteggi di qualificazione. <u>Finale</u> : 10 squadre Sono ammesse alla finale le migliori 2 squadre per ogni girone + le migliori 2 squadre dalla classifica unificata dei 4 gironi.
Esclusione	Le ginnaste partecipanti ai Campionati di Squadra Allieve Gold1 e Gold2.
Attrezzatura	Conforme a quanto previsto dal PT-FGI 2019 - Campionato di squadra Gold



Ottobre	
05/06	26/27
R	R

Novembre
16/17
ZT

Nov/Dic
29/30/01
N

Calendario 2019

Campionato di squadra Allieve Gold - 3b

GAF
Gold

Categorie	Allieve (2007 - 2008)
Composizione delle squadre	Min 3 max 6 ginnaste E' possibile utilizzare max 4 ginnaste per attrezzo.
Tesseramento	Atleta Agonista - Certificato medico di Idoneità Specifica
Livello di attività	2° livello - per l'attribuzione dei voti vedi Statuto Federale vigente
Organi tecnici di riferimento	Direzione Tecnica Nazionale Femminile - Referente Nazionale di Giuria Femminile
Qualifica tecnica richiesta (minima)	Tecnico Regionale
Programma tecnico	Esercizi composti con PT-FGI Gold 2019 Livello L1 in tutte le fasi
Fasi e Classifiche	Fase Regionale: 2 prove Classifica solo di squadra. In tutte le prove del Campionato la classifica si determina in base alla somma dei migliori tre punteggi su quattro conseguiti ad ogni attrezzo. La squadra che ottiene il miglior punteggio totale in una delle due prove previste si aggiudica il titolo di Campione Regionale di squadra Gold 3b. Fase Zona Tecnica: 1 prova Fase Nazionale: 1 prova La squadra vincitrice della Fase Nazionale si aggiudica il titolo di Campione Nazionale di squadra Gold 3b.
Ammissione	Fase Regionale: L'iscrizione è libera ed una Società può iscrivere più di una squadra . La Società ha la facoltà di sostituire una o più ginnaste da una prova all'altra. Fase Zona Tecnica: Verrà ammesso l'80% delle squadre partecipanti (anche più squadre per Società) e comunque almeno 10 squadre. Fase Nazionale: <u>Qualificazione:</u> 40 squadre Sono ammesse le prime tre squadre classificate di ogni Zona Tecnica (18 squadre), più un numero di 22 squadre, ricavato dalle classifiche unificate di tutte le Zone Tecniche. Verranno composti 4 gironi a 10 squadre in base ai punteggi di qualificazione. <u>Finale:</u> 10 squadre Sono ammesse alla finale le migliori 2 squadre per ogni girone + le migliori 2 squadre dalla classifica unificata dei 4 gironi.
Esclusione	Le ginnaste partecipanti ai Campionati di Squadra Allieve Gold1 e Gold2.
Attrezzatura	Conforme a quanto previsto dal PT-FGI 2019 - Campionato di squadra Gold



Ottobre	
05/06	26/27
R	R

Novembre
16/17
ZT

Nov/Dic
29/30/01
N

Calendario 2019

Campionato di squadra Allieve Gold - 2

GAF
Gold

Categorie	Allieve (2007 - 2011*) (*) Al compimento dell' 8° anno
Composizione delle squadre	Min 3 max 6 ginnaste E' possibile utilizzare max 4 ginnaste per attrezzo.
Tesseramento	Atleta Agonista - Certificato medico di Idoneità Specifica
Livello di attività	2° livello - per l'attribuzione dei voti vedi Statuto Federale vigente
Organi tecnici di riferimento	Direzione Tecnica Nazionale Femminile - Referente Nazionale di Giuria Femminile
Qualifica tecnica richiesta (minima)	Tecnico Regionale
Programma tecnico	Esercizi composti con PT-FGI Gold 2019 Livello L2 in tutte le fasi
Fasi e Classifiche	Fase Regionale: 2 prove Classifica solo di squadra. In tutte le prove del Campionato la classifica si determina in base alla somma dei migliori tre punteggi su quattro conseguiti ad ogni attrezzo. La squadra che ottiene il miglior punteggio totale in una delle due prove previste si aggiudica il titolo di Campione Regionale di squadra Gold 2. Fase Zona Tecnica: 1 prova Fase Nazionale: 1 prova La squadra vincitrice della Fase Nazionale si aggiudica il titolo di Campione Nazionale di squadra Gold 2.
Ammissione	Fase Regionale: L'iscrizione è libera ed una Società può iscrivere più di una squadra . La Società ha la facoltà di sostituire una o più ginnaste da una prova all'altra. Fase Zona Tecnica: Verrà ammesso l'80% delle squadre partecipanti (anche più squadre per Società) e comunque almeno 10 squadre. Fase Nazionale: <u>Qualificazione:</u> 40 squadre Sono ammesse le prime tre squadre classificate di ogni Zona Tecnica (18 squadre), più un numero di 22 squadre, ricavato dalle classifiche unificate di tutte le Zone Tecniche. Verranno composti 4 gironi a 10 squadre in base ai punteggi di qualificazione. <u>Finale:</u> 10 squadre Sono ammesse alla finale le migliori 2 squadre per ogni girone + le migliori 2 squadre dalla classifica unificata dei 4 gironi.
Esclusione	Le ginnaste partecipanti al Campionato di Squadra Allieve Gold1.
Attrezzatura	Conforme a quanto previsto dal PT-FGI 2019 - Campionato di squadra Gold



Ottobre	
05/06	26/27
R	R

Novembre
16/17
ZT

Nov/Dic
29/30/01
N

Calendario 2019

Campionato di squadra Allievs Gold - 1

GAF
Gold

Categorie	Allieve (2007 - 2011*) (*) Al compimento dell' 8° anno
Composizione delle squadre	Min 3 max 6 ginnaste E' possibile utilizzare max 4 ginnaste per attrezzo.
Tesseramento	Atleta Agonista - Certificato medico di Idoneità Specifica
Livello di attività	2° livello - per l'attribuzione dei voti vedi Statuto Federale vigente
Organi tecnici di riferimento	Direzione Tecnica Nazionale Femminile - Referente Nazionale di Giuria Femminile
Qualifica tecnica richiesta (minima)	Tecnico Regionale
Programma tecnico	Esercizi composti con PT-FGI Gold 2019 Livello L3 in tutte le fasi
Fasi e Classifiche	Fase Regionale: 2 prove Classifica solo di squadra. In tutte le prove del Campionato la classifica si determina in base alla somma dei migliori tre punteggi su quattro conseguiti ad ogni attrezzo. La squadra che ottiene il miglior punteggio totale in una delle due prove previste si aggiudica il titolo di Campione Regionale di squadra Gold 1. Fase Zona Tecnica: 1 prova Fase Nazionale: 1 prova La squadra vincitrice della Fase Nazionale si aggiudica il titolo di Campione Nazionale di squadra Gold 1.
Ammissione	Fase Regionale: L'iscrizione è libera ed una Società può iscrivere più di una squadra . La Società ha la facoltà di sostituire una o più ginnaste da una prova all'altra. Fase Zona Tecnica: Verrà ammesso l'80% delle squadre partecipanti (anche più squadre per Società) e comunque almeno 10 squadre. Fase Nazionale: <u>Qualificazione:</u> 40 squadre Sono ammesse le prime tre squadre classificate di ogni Zona Tecnica (18 squadre), più un numero di 22 squadre, ricavato dalle classifiche unificate di tutte le Zone Tecniche. Verranno composti 4 gironi a 10 squadre in base ai punteggi di qualificazione. <u>Finale:</u> 10 squadre Sono ammesse alla finale le migliori 2 squadre per ogni girone + le migliori 2 squadre dalla classifica unificata dei 4 gironi.
Esclusione	Nessuna
Attrezzatura	Conforme a quanto previsto dal PT-FGI 2019 - Campionato di squadra Gold



Ottobre	
05/06	26/27
R	R

Novembre
16/17
ZT

Nov/Dic
29/30/01
N

Calendario 2019

Campionato di Serie C

GAF
Gold

Categorie	Junior e Senior (2006 e precedenti) E' possibile utilizzare in ogni prova n° 1 allieva nata nel 2007
Composizione delle squadre	Min 3 max 6 ginnaste E' possibile utilizzare max 4 ginnaste per attrezzo.
Tesseramento	Atleta Agonista - Certificato medico di Idoneità Specifica
Livello di attività	2° livello - per l'attribuzione dei voti vedi Statuto Federale vigente
Organi tecnici di riferimento	Direzione Tecnica Nazionale Femminile - Referente Nazionale di Giuria Femminile
Qualifica tecnica richiesta (minima)	Tecnico Federale
Programma tecnico	Codice dei Punteggi. ed. 2017-2020 + Abbuoni Speciali F.G.I. 2019
Fasi e Classifiche	Fase di Zona Tecnica: 3 prove Classifica: Solo di squadra. In tutte le prove del Campionato la classifica si determina in base alla somma dei migliori tre punteggi su quattro conseguiti ad ogni attrezzo. La classifica finale di ogni Zona Tecnica viene determinata dalla somma dei punteggi totali ottenuti in ogni singola prova. La squadra vincitrice di ogni Zona Tecnica verrà promossa in Serie B nel 2020.
Ammissione	Libera: L'iscrizione è libera ed una Società può iscrivere più squadre.
Esclusione	Le ginnaste partecipanti al Campionato di Serie A1 - A2 e B.
Attrezzatura	Vedi "Normative Attrezzature" La DTN può consentire l'uso dei tappeti supplementari cm 20 per gli arrivi.

Ottobre

19

ZT

Novembre

02

ZT

23

ZT



Calendario 2019

Campionato di Serie B

GAF
Gold

Categorie	Junior e Senior (2006 e precedenti) E' possibile utilizzare in ogni prova n° 1 allieva nata nel 2007
Composizione delle squadre	Min 3 max 6 ginnaste E' possibile utilizzare max 4 ginnaste per attrezzo.
Tesseramento	Atleta Agonista - Certificato medico di Idoneità Specifica
Livello di attività	3° livello - per l'attribuzione dei voti vedi Statuto Federale vigente
Organi tecnici di riferimento	Direzione Tecnica Nazionale Femminile - Referente Nazionale di Giuria Femminile
Qualifica tecnica richiesta (minima)	Tecnico Federale
Programma tecnico	Codice dei Punteggi. ed. 2017-2020 + Abbuoni Speciali F.G.I. 2019
Fasi e Classifiche	Fase Nazionale: 3 prove. Classifiche solo di squadra. In tutte le prove del Campionato la classifica si determina in base alla somma dei migliori tre punteggi su quattro conseguiti ad ogni attrezzo. La classifica finale del Campionato viene determinata dalla somma dei punteggi totali ottenuti in ogni singola prova. La squadra vincitrice si aggiudica il titolo di Campione di Serie "B" e viene promossa al Campionato di Serie A2 2020 insieme alla 2 ^a e alla 3 ^a squadra classificata. Le ultime sei squadre classificate retrocedono al Campionato di Serie C 2020.
Ammissione	1) Invictus Gymnastics 2) Fratellanza Savonese 3) Vis Academy S.S.D. 4) S.G. La Marmora 5) A.S.D. Pol. Celle 6) S.S.D. Ginn. Ardor 7) Cuneo Ginnastica 8) S.G. Pavese 9) Ginn. Art. Est Veronese 10) ASD Virtus Pasqualetti 11) Pol. Nuova Tor Sapienza 12) Ionica Gym S.S.D.
Esclusione	Le ginnaste partecipanti al Campionato di Serie A1 - A2.
Attrezzatura	Vedi "Normative Attrezzature" La DTN può consentire l'uso dei tappeti supplementari cm 20 per gli arrivi.

Febbraio

23

N

Marzo

29

N

Maggio

03

N



Calendario 2019

Campionato di Serie A2

GAF
Gold

Categorie	Junior e Senior (2006 e precedenti) E' possibile utilizzare in ogni prova n° 1 allieva nata nel 2007
Composizione delle squadre	Min 3 max 6 ginnaste E' possibile utilizzare max 4 ginnaste per attrezzo.
Tesseramento	Atleta Agonista - Certificato medico di Idoneità Specifica
Livello di attività	3° livello - per l'attribuzione dei voti vedi Statuto Federale vigente
Organi tecnici di riferimento	Direzione Tecnica Nazionale Femminile - Referente Nazionale di Giuria Femminile
Qualifica tecnica richiesta (minima)	Tecnico Federale
Programma tecnico	Codice dei Punteggi. ed. 2017-2020 + Abbuoni Speciali F.G.I. 2019
Fasi e Classifiche	Fase Nazionale: 3 prove. Classifiche solo di squadra. In tutte le prove la classifica si determina in base alla somma dei migliori tre punteggi su quattro conseguiti ad ogni attrezzo. La classifica finale del Campionato viene determinata dalla somma dei punteggi totali ottenuti in ogni singola prova. Le prime 3 squadre classificate sono promosse al Campionato di Serie A1 2020; le ultime tre squadre retrocedono al Campionato di Serie B 2020
Ammissione	1) Forza e Virtù 1892 A.S.D. 7) A.S.D. Sampietrina 2) A.S.D. Ghislanzoni 8) A.S.D. Ginn. Romana 3) A.G. Biancoverde 9) A.S.D. Ginn. Salerno 4) S.G. Victoria Torino 10) G.S. Audace 5) Adesso Sport A.S.D. 11) A.D. Pol. Fino Mornasco 6) Fanfulla 1874 A.S.D. 12) A.S.D. Pro Lissone
Esclusione	Le ginnaste partecipanti al Campionato di Serie A1.
Attrezzatura	Vedi "Normative Attrezzature" La DTN può consentire l'uso dei tappeti supplementari cm 20 per gli arrivi.

Febbraio

24

N

Marzo

30

N

Maggio

04

N



Calendario 2019

Campionato di Serie A1

GAF
Gold

Categorie	Junior e Senior (2006 e precedenti) E' possibile utilizzare in ogni prova n° 1 allieva nata nel 2007
Composizione delle squadre	Min 3 max 6 ginnaste E' possibile utilizzare max 4 ginnaste per attrezzo.
Tesseramento	Atleta Agonista - Certificato medico di Idoneità Specifica
Livello di attività	3° livello - per l'attribuzione dei voti vedi Statuto Federale vigente
Organi tecnici di riferimento	Direzione Tecnica Nazionale Femminile - Referente Nazionale di Giuria Femminile
Qualifica tecnica richiesta (minima)	Tecnico Federale
Programma tecnico	Codice dei Punteggi. ed. 2017-2020 + Abbuoni Speciali F.G.I. 2019
Fasi e Classifiche	Fase Nazionale: 3 prove. Classifiche solo di squadra. In tutte le prove la classifica si determina in base alla somma dei migliori tre punteggi su quattro conseguiti ad ogni attrezzo. La classifica finale del Campionato viene determinata dalla somma dei punteggi totali ottenuti in ogni singola prova. La squadra vincitrice si aggiudica il titolo di Campione di Serie A. Le ultime tre squadre classificate retrocedono al Campionato di Serie A2 2020
Ammissione	1) A.S.D. Ginn. Brixia 2) Ginn. Art. Lissonese 3) C.S. Bollate 4) Juventus Nova Melzo 1960 5) S.G. Torino 6) Artistica 81 A.S.D. 7) A.S.D. Ginn. Civitavecchia 8) A.S.D. World sport Academy 9) A.S.D. Ginnica Giglio 10) A.S. Olos Gym 2000 11) Estate 83 Galleria del Tiro 12) Corpo Libero Gymnastics Team
Attrezzatura	Vedi "Normative Attrezzature" La DTN può consentire l'uso dei tappeti supplementari cm 20 per gli arrivi.

Febbraio

24
N

Marzo

30
N

Maggio

04
N



Calendario 2019

Campionato Individuale Gold Allieve

GAF
Gold

Categorie	Allieve A1 (2010-2011*) (*) al compimento dell'8° anno Allieve A2 (2009) Allieve A3 (2008) Allieve A4 (2007)
Tesseramento	Atleta Agonista - Certificato medico di Idoneità Specifica
Livello di attività	Fase Regionale - Fase di Zona Tecnica e Fase di Ripescaggio Nazionale 2° livello - Fase Nazionale 3° livello - per l'attribuzione dei voti vedi Statuto Federale vigente
Organi tecnici di riferimento	Direzione Tecnica Nazionale Femminile - Referente Nazionale di Giuria Femminile
Qualifica tecnica richiesta (minima)	Tecnico Regionale
Programma tecnico	PT-FGI Gold 2019
Fasi e Classifiche	Fase Regionale: 2 prove Classifica individuale generale per fascia di età La classifica finale viene determinata considerando il miglior punteggio ottenuto in una delle prove previste. Fase di Zona Tecnica: 1 prova Fase di Ripescaggio Nazionale: 1 prova (valida solo per l'ammissione al Campionato Nazionale) Fase Nazionale: 1 prova Classifica individuale generale per fascia di età
Ammissione	Fase Regionale: Libera Fase di Zona Tecnica: Verrà ammesso l'80% delle ginnaste partecipanti alla fase regionale per fascia di età e, comunque, minimo 24 ginnaste Fase di Ripescaggio Nazionale: 80 ginnaste: Verranno ammesse 80 ginnaste per fascia di età ricavate dalle classifiche unificate delle Fasi di ZT escluse le prime tre di ogni ZT (direttamente qualificate alle finali) Fase Nazionale: 40 ginnaste Le prime tre ginnaste classificate per fascia di età per ogni ZT, + le prime 22 ginnaste classificate alla fase di Ripescaggio Nazionale
Attrezzatura	Conforme a quanto previsto dal PT-FGI Gold 2019

Febbraio
02/03
R

Marzo	
02/03	23/24
R	ZT

Aprile
12/13/14
RN

Maggio
17/18/19
N



Calendario 2019

Campionato Individuale Gold Junior/Senior

GAF
Gold

Categorie	Junior J1 (2006) Senior S1 (2002- 2003) Junior J2 (2005) Senior S2 (2001 e precedenti) Junior J3 (2004)
Tesseramento	Atleta Agonista - Certificato medico di Idoneità Specifica
Livello di attività	Fase Regionale - Fase di Zona Tecnica e Fase di Ripescaggio Nazionale 2° livello - Fase Nazionale 3° livello - per l'attribuzione dei voti vedi Statuto Federale vigente
Organi tecnici di riferimento	Direzione Tecnica Nazionale Femminile - Referente Nazionale di Giuria Femminile
Qualifica tecnica richiesta (minima)	Tecnico Federale
Programma tecnico	Codice dei Punteggi . ed. 2017-2020 + Abbuoni Speciali F.G.I. 2019
Fasi e Classifiche	Fase Regionale: 2 prove Classifica individuale generale per fascia di età La classifica finale viene determinata considerando il miglior punteggio ottenuto in una delle prove previste. Fase di Zona Tecnica: 1 prova - Classifica individuale generale per fascia di età Fase di Ripescaggio Nazionale: 1 prova - Classifica individuale generale per fascia di età Fase Nazionale: 1 prova Classifica individuale generale e di specialità per fascia di età
Ammissione	Fase Regionale: Libera Fase di Zona Tecnica: Verrà ammesso l'80% delle ginnaste partecipanti alla fase regionale per ogni fascia di età e, comunque, minimo 24 ginnaste all around ed altrettante per specialità ad ogni attrezzo. Fase di Ripescaggio Nazionale: 12 ginnaste all around per ogni fascia di età + 48 ginnaste per attrezzo per ogni fascia di età. <u>All around:</u> verranno ammesse, per ogni ZT, la 4 ^a e la 5 ^a ginnasta classificata per ogni fascia d'età. <u>Specialità:</u> verranno ammesse, per ogni ZT, le prime 6 ginnaste classificate ad ogni attrezzo per fascia di età (escluse le ginnaste già qualificate come all around e quelle già ammesse alla Fase Nazionale). Fase Nazionale: 22 ginnaste all around per ogni fascia di età + 6 ginnaste per attrezzo per fascia di età <u>All around:</u> le prime 3 ginnaste classificate per fascia di età per ogni ZT + le prime 4 ginnaste classificate per fascia di età alla Fase di Ripescaggio Nazionale. Nel caso che i tre posti di merito per ogni ZT non siano raggiunti, sarà ammesso, dalla gara di ripescaggio nazionale, un numero di ginnaste tale da raggiungere i 22 posti disponibili per ogni fascia di età. <u>Specialità:</u> le prime 6 ginnaste classificate per ogni attrezzo per fascia di età alla fase di Ripescaggio Nazionale (escluse le ammesse alla gara all around) Finale per attrezzo: verranno ammesse le migliori otto ginnaste per ogni attrezzo per fascia di età.
Attrezzatura	Vedi "Normative Attrezzature" La DTN può consentire l'uso dei tappeti supplementari cm 20 per gli arrivi.

Febbraio
16
R

Marzo
16
R

Aprile	
06/07	26/27/28
ZT	RN

Maggio
24/25/26
N

← **Calendario 2019**

Categorie	Allieve A3 (2008) Allieve A4 (2007)
Tesseramento	Atleta Agonista - Certificato medico di Idoneità Specifica
Livello di attività	3° livello - per l'attribuzione Voti vedi Statuto Federale vigente
Organi tecnici di riferimento	Direzione Tecnica Nazionale Femminile - Referente Nazionale di Giuria Femminile
Qualifica tecnica richiesta (minima)	Tecnico Regionale
Programma tecnico	PT-FGI Gold 2019 L4 per entrambe le fasce di età.
Fasi e Classifiche	Fase Nazionale: 1 prova Classifica individuale generale per fascia di età
Ammissione	<u>Allieve 3:</u> le prime 16 classificate alla Fase Nazionale del Campionato Individuale Gold <u>Allieve 4:</u> le prime 16 classificate alla Fase Nazionale del Campionato Individuale Gold
Attrezzatura	Conforme a quanto previsto dal PT-FGI Gold 2019

Settembre

15

N



Campionato Nazionale Assoluto

GAF
Gold

Categorie	Junior e Senior (2006 e precedenti)
Tesseramento	Atleta Agonista - Certificato medico di Idoneità Specifica
Livello di attività	3° livello - per l'attribuzione Voti vedi Statuto Federale vigente
Organi tecnici di riferimento	Direzione Tecnica Nazionale Femminile - Referente Nazionale di Giuria Femminile
Qualifica tecnica richiesta (minima)	Tecnico Federale
Programma tecnico	Concorso Generale: Concorso n° 1 secondo il C. d. P. ed. 2017-2020 Finali di specialità: Concorso n° 3 secondo il C. d. P. ed. 2017-2020
Fasi e Classifiche	Fase Nazionale: 1 prova Classifica individuale assoluta Classifica individuale di specialità Titoli di Campionessa Italiana Assoluta e di Specialità
Ammissione	Concorso individuale assoluto: Il DTNF proporrà al Presidente Federale i nominativi delle ginnaste da ammettere Finale di specialità: ad ogni attrezzo le prime 8 ginnaste classificate in quell'attrezzo nella gara di qualificazione (concorso n° 1). In caso di rinuncia vengono ammesse fino a tre riserve.
Attrezzatura	Vedi "Normative Attrezzature" La DTN può consentire l'uso dei tappeti supplementari cm 20 per gli arrivi.

Settembre
13/14/15
N



Calendario 2019



GINNASTICA RITMICA

(G.R.)



NORME TECNICHE

2019

Calendario agonistico federale 2019

GR

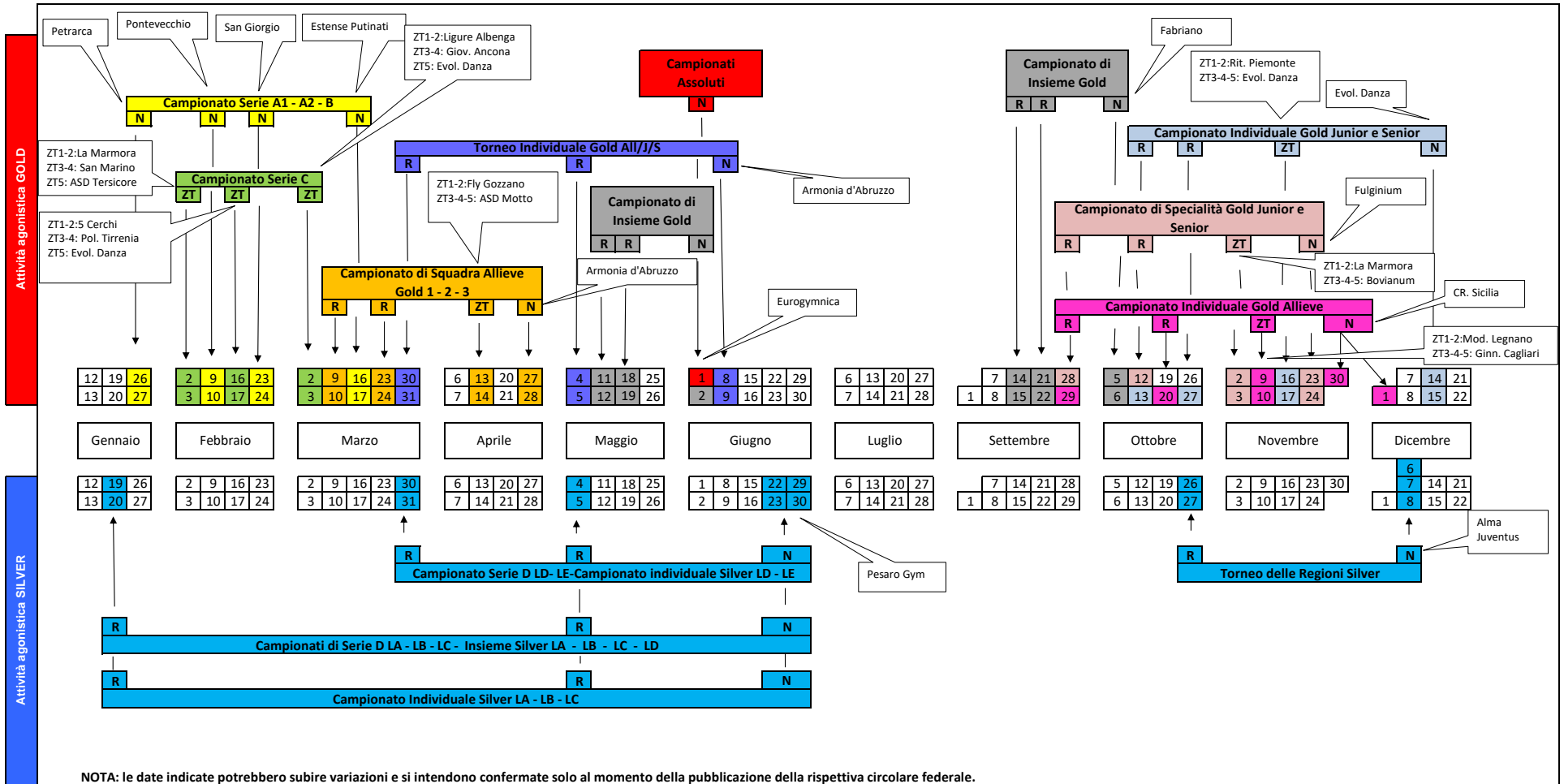

Note di carattere generale

Attrezzatura

Vedi "Normative Attrezzature"

http://dati.federginnastica.it/documentazioni/documento_8128.pdf

Accompagnamento musicale

Tutti gli esercizi sono eseguiti con accompagnamento musicale libero, su CD o USB (Vedi doc. Indicazioni tecniche e di giuria 2019)

Composizione della squadra

Squadra Allieve Gold1-Gold2-Gold3			
Fase	Composizione	Programma	N° ginnaste utilizzate
Regionale-Zona Tecnica-Nazionale	Da 3a 6 ginn.	Vedi scheda Campionato di Squadra allieve "Programma tecnico"	Minimo 3

Serie C			
Fase	Composizione	Programma	N° ginnaste utilizzate
Zona Tecnica	Da 3 a 5 ginn.	5 attrezzi	Minimo 3
Serie A1-A2- B			
Nazionale	Da 3 a 5 ginn.	5 attrezzi	Minimo 3

Utilizzo delle ginnaste in ogni prova:

Serie C	Apporto tecnico
Ginnaste proprie e straniera residente	Max 2 esercizi (5 tot. nel Campionato)
Prestito	Max 2 esercizi (5 tot. nel Campionato)
Serie A1 - A2 - B	Apporto tecnico
Ginnaste proprie e straniera residente	Max 2 esercizi per gara, (7 tot. nel Campionato)
Prestito (se squadra senza ginnasta straniera).	Max 2 esercizi per gara, (7 tot. nel Campionato)
<u>Solo per Serie A1 – A2</u> Straniera (se squadra senza ginnasta in prestito)	Max 2 esercizi per gara, (4 tot. nel Campionato)

In ogni prova del Campionato di Serie A1 – A2 - B e C, la società deve utilizzare almeno due proprie ginnaste (compreso la ginnasta straniera residente) e, solo per la Serie A1 e A2, può avvalersi o della ginnasta straniera non

residente, o del prestito. Per ogni prova le ginnaste possono non essere le stesse.

E' consentita l'utilizzazione di una propria ginnasta della categoria Allieve nata nel 2007 (non è consentito il prestito).

Ammissioni

Vedi schede tecniche specifiche.

NOTA: per i principi relativi all'arrotondamento delle percentuali di ammissione vedi Procedure Federali 2019.

Campionato Individuale Gold- Fase Nazionale: qualora non si raggiungesse il numero previsto per ogni categoria, le ulteriori ammissioni avverranno seguendo la classifica integrata di tutte le Fasi di Zona Tecnica.

Ordini di lavoro

Per la prima prova dei Campionati di Serie A1 – A2, B e C, l'ordine di lavoro è definito tramite sorteggio come stabilito dalle Procedure Federali 2019. Per le successive prove è stabilito in ordine inverso alla classifica della prova precedente. In tutte le altre gare di calendario ed in tutte le fasi l'ordine di lavoro delle squadre si determina tramite sorteggio.

Gare Silver:

Per i Campionati di Squadra e Individuali Silver fare riferimento alle schede tecniche specifiche.

Programmi tecnici Silver: vedi PT Silver GR 2019 pubblicati sul sito federale.

Presenza Tecnici in gara:

E' consentita la presenza di due Tecnici.

NOTA. I programmi tecnici e il codice dei punteggi sono pubblicati sul sito federale

Campionato di Serie D - LA

GR
Silver

Categorie	Allieve (2007-2011*) (*) al compimento dell'8° anno Junior e Senior (2006 e precedenti)
Composizione delle squadre	Min 3 max 8 ginnaste per ogni squadra: LA cat. Allieve LA cat. Junior e Senior
Tesseramento	Atleta Agonista - Certificato medico di Idoneità Specifica
Livello di attività	2° livello - per l'attribuzione dei voti vedi Statuto Federale vigente
Organi tecnici di riferimento	Direzione Tecnica Nazionale Ginnastica Ritmica - Referente Nazionale di Giuria Ginnastica Ritmica
Qualifica tecnica richiesta (minima)	Tecnico Societario
Programma tecnico	PT Silver 2019-LA. In ogni prova ciascuna squadra alterna le ginnaste ai 2 attrezzi previsti nell'ordine di seguito indicato: (C.L. Insieme, esercizio in successione). In ogni prova una ginnasta può eseguire da 1 a 2 esercizi. Il Programma della Fase Finale Nazionale prevede il Corpo Libero di Insieme e l'esercizio in successione. Qualora fossero previste nei Campionati di Zona Tecnica Silver più prove, le ginnaste sono autorizzate a ripetere lo stesso attrezzo.
Fasi e Classifiche	Fase di Zona Tecnica Silver: 2 prove Fase Nazionale: 1 prova - Qualificazioni e Finali Classifiche solo di squadra per categoria (Allieve, Junior/Senior). La classifica di ogni prova viene determinata dalla somma dei punteggi conseguiti nei due esercizi previsti.
Ammissione	Fase di Zona Tecnica Silver: libera Fase Nazionale: <u>Qualificazioni:</u> Tutte le squadre partecipanti ad almeno una prova regionale di Zona Tecnica Silver (anche più squadre della stessa Società). <u>Finali:</u> Il numero delle squadre finaliste sarà determinato dopo la chiusura delle iscrizioni alla gara.
Esclusione	Le ginnaste che hanno partecipato ai Campionati di Squadra e Individuali Gold, alla Serie D LB-LC-LD-LE. L'esclusione non riguarda le ginnaste che hanno partecipato al Campionato di Insieme Gold.

Gennaio
19/20

R

Maggio
04/05

R

Giugno
22/30

N



Calendario 2019

Campionato di Serie D - LB

GR
Silver

Categorie	Allieve (2007-2011*) (*) al compimento dell'8° anno Junior e Senior (2006 e precedenti)
Composizione delle squadre	Min 3 max 8 ginnaste per ogni squadra: LB cat. Allieve LB cat. Junior e Senior
Tesseramento	Atleta Agonista - Certificato medico di Idoneità Specifica
Livello di attività	2° livello - per l'attribuzione dei voti vedi Statuto Federale vigente
Organi tecnici di riferimento	Direzione Tecnica Nazionale Ginnastica Ritmica - Referente Nazionale di Giuria Ginnastica Ritmica
Qualifica tecnica richiesta (minima)	Tecnico Societario
Programma tecnico	PT Silver 2019-LB. In ogni prova ciascuna squadra alterna le ginnaste ai 3 attrezzi previsti nell'ordine di seguito indicato:(Corpo Libero collettivo, esercizio in successione, esercizio in coppia). In ogni prova ogni ginnasta può eseguire 3 esercizi: in questo caso uno dei tre esercizi deve essere il collettivo a corpo libero. Il Programma della Fase Finale Nazionale prevede 3 attrezzi, tra cui il Corpo libero, l' esercizio in successione e l'esercizio in coppia. Qualora fossero previste nei Campionati di Zona Tecnica Silver più prove, le ginnaste sono autorizzate a ripetere lo stesso attrezzo.
Fasi e Classifiche	Fase di Zona Tecnica Silver: 2 prove Fase Nazionale: 1 prova - Qualificazioni e Finali Classifiche solo di squadra per categoria (Allieve, Junior/Senior). La classifica di ogni prova viene determinata dalla somma dei punteggi conseguiti nei tre attrezzi scelti.
Ammissione	Fase di Zona Tecnica Silver: libera Fase Nazionale: <u>Qualificazioni:</u> Tutte le squadre partecipanti ad almeno una prova regionale di Zona Tecnica Silver (anche più squadre della stessa Società). <u>Finali:</u> Il numero delle squadre finaliste sarà determinato dopo la chiusura delle iscrizioni alla gara.
Esclusione	Le ginnaste che hanno partecipato ai Campionati di Squadra e Individuali Gold, alla Serie D LC-LD-LE. L'esclusione non riguarda le ginnaste che hanno partecipato al Campionato di Insieme Gold.

Gennaio
19/20

R

Maggio
04/05

R

Giugno
22/30

N



Campionato di Serie D - LC

GR
Silver

Categorie	Allieve (2007-2011*) (*) al compimento dell'8° anno Junior e Senior (2006 e precedenti)
Composizione delle squadre	Min 3 max 8 ginnaste per ogni squadra: LC cat. Allieve LC cat. Junior e Senior
Tesseramento	Atleta Agonista - Certificato medico di Idoneità Specifica
Livello di attività	2° livello - per l'attribuzione dei voti vedi Statuto Federale vigente
Organi tecnici di riferimento	Direzione Tecnica Nazionale Ginnastica Ritmica - Referente Nazionale di Giuria Ginnastica Ritmica
Qualifica tecnica richiesta (minima)	Tecnico Societario
Programma tecnico	PT Silver 2019-LC. In ogni prova ciascuna squadra alterna le ginnaste a 3 dei 4 attrezzi previsti nell'ordine di seguito indicato: (Corpo Libero, esercizio in successione, esercizio in coppia, esercizio individuale). In ogni prova ogni ginnasta può eseguire 3 esercizi: in questo caso uno dei tre esercizi deve essere il collettivo a corpo libero. Il Programma della Fase Finale Nazionale prevede 3 attrezzi tra i 4 proposti, tra cui il Corpo libero, l' esercizio in successione o in coppia ed un attrezzo individuale. Qualora fossero previste nei Campionati di Zona Tecnica Silver più prove, le ginnaste sono autorizzate a ripetere lo stesso attrezzo.
Fasi e Classifiche	Fase di Zona Tecnica Silver: 2 prove Fase Nazionale: 1 prova - Qualificazioni e Finali Classifiche solo di squadra per categoria (Allieve, Junior/Senior). La classifica di ogni prova viene determinata dalla somma dei punteggi conseguiti nei 3 attrezzi scelti.
Ammissione	Fase di Zona Tecnica Silver: libera Fase Nazionale: <u>Qualificazioni:</u> Tutte le squadre partecipanti ad almeno una prova regionale di Zona Tecnica Silver (anche più squadre della stessa Società). <u>Finali:</u> Il numero delle squadre finaliste sarà determinato dopo la chiusura delle iscrizioni alla gara.
Esclusione	Le ginnaste che hanno partecipato ai Campionati di Squadra e Individuali Gold, alla Serie D LD-LE. L'esclusione non riguarda le ginnaste che hanno partecipato al Campionato di Insieme Gold.

Gennaio
19/20

R

Maggio
04/05

R

Giugno
22/30

N



Campionato di Serie D - LD

GR
Silver

Categorie	Allieve (2007-2011*) (*) al compimento dell'8° anno Junior e Senior (2006 e precedenti)
Composizione delle squadre	Min 3 max 8 ginnaste per ogni squadra: LD cat. Allieve LD cat. Junior e Senior
Tesseramento	Atleta Agonista - Certificato medico di Idoneità Specifica
Livello di attività	2° livello - per l'attribuzione dei voti vedi Statuto Federale vigente
Organi tecnici di riferimento	Direzione Tecnica Nazionale Ginnastica Ritmica - Referente Nazionale di Giuria Ginnastica Ritmica
Qualifica tecnica richiesta (minima)	Tecnico Societario
Programma tecnico	PT 2019 -LD In ogni prova ciascuna squadra alterna le ginnaste a 3 dei 4 attrezzi previsti nell'ordine di seguito indicato (Collettivo con attrezzo, l'esercizio in successione, esercizio in coppia, esercizio individuale). In ogni prova ogni ginnasta può eseguire 3 esercizi: in questo caso uno dei tre esercizi deve essere il collettivo con attrezzi. Il Programma della Fase Finale Nazionale prevede 3 attrezzi tra i 4 proposti, tra cui il Collettivo con attrezzo, l' esercizio in successione o in coppia ed un attrezzo individuale. Qualora fossero previste nei Campionati di Zona Tecnica Silver più prove, le ginnaste sono autorizzate a ripetere lo stesso attrezzo.
Fasi e Classifiche	Fase di Zona Tecnica Silver: 2 prove Fase Nazionale: 1 prova - Qualificazioni e Finali Classifiche solo di squadra per categoria (Allieve, Junior/Senior). La classifica di ogni prova viene determinata dalla somma dei punteggi conseguiti nei nei 3 attrezzi scelti.
Ammissione	Fase di Zona Tecnica Silver: libera Fase Nazionale: <u>Qualificazioni:</u> Tutte le squadre partecipanti ad almeno una prova regionale di Zona Tecnica Silver (anche più squadre della stessa Società). <u>Finali:</u> Il numero delle squadre finaliste sarà determinato dopo la chiusura delle iscrizioni alla gara.
Esclusione	Le ginnaste che hanno partecipato ai Campionati di Squadra e Individuali Gold, alla Serie D LE. L'esclusione non riguarda le ginnaste che hanno partecipato al Campionato di Insieme Gold.

Marzo
30/31
R

Maggio
04/05
R

Giugno
22/30
N



Campionato di Serie D - LE

GR
Silver

Categorie	Junior e Senior (2006 e precedenti)
Composizione delle squadre	Da min 3 ad un max di 8 ginnaste
Tesseramento	Atleta Agonista - Certificato medico di Idoneità Specifica
Livello di attività	2° livello - per l'attribuzione dei voti vedi Statuto Federale vigente
Organi tecnici di riferimento	Direzione Tecnica Nazionale Ginnastica Ritmica - Referente Nazionale di Giuria Ginnastica Ritmica
Qualifica tecnica richiesta (minima)	Tecnico Societario
Programma tecnico	<p>PT Silver 2019 LE</p> <p>In ogni prova ciascuna squadra alterna le ginnaste a 3 dei 4 attrezzi previsti nell'ordine di seguito indicato: Collettivo con attrezzo, esercizio in successione, esercizio in coppia, esercizio individuale. In ogni prova ogni ginnasta può eseguire 3 esercizi: in questo caso uno dei tre esercizi deve essere il collettivo con attrezzo. Il Programma della Fase Finale Nazionale prevede 3 attrezzi tra i 4 proposti, tra cui il Collettivo con attrezzo, l' esercizio in successione o in coppia ed un attrezzo individuale.</p> <p>Il Programma della Fase Finale Nazionale prevede 3 attrezzi tra i 4 proposti, tra cui il Collettivo, l'esercizio in successione o in coppia ed un attrezzo individuale . Qualora fossero previste nei Campionati di Zona Tecnica Silver più prove, le ginnaste sono autorizzate a ripetere lo stesso attrezzo.</p>
Fasi e Classifiche	<p>Fase di Zona Tecnica Silver: 2 prove</p> <p>Fase Nazionale: 1 prova - Qualificazioni e Finali</p> <p>Classifiche solo di squadra.</p> <p>In ogni singola prova del Campionato la classifica si determina sommando tutti i punteggi conseguiti ai 3 attrezzi scelti.</p>
Ammissione	<p>Fase di Zona Tecnica Silver: libera</p> <p>Fase Nazionale:</p> <p><u>Qualificazioni:</u> Tutte le squadre partecipanti ad almeno una prova regionale di Zona Tecnica Silver (anche più squadre della stessa Società).</p> <p><u>Finali:</u> Il numero delle squadre finaliste sarà determinato dopo la chiusura delle iscrizioni alla gara.</p>
Esclusione	Le ginnaste che hanno partecipato ai Campionati di Squadra e Individuali Gold . L'esclusione non riguarda le ginnaste che hanno partecipato al Campionato di Insieme Gold.

Marzo
30/31
R

Maggio
04/05
R

Giugno
22/30
N



Torneo delle Regioni Silver

GR
Silver

Categorie	Allieve (2007-2011*) (*) al compimento dell'8° anno Junior e Senior (2006 e precedenti)
Composizione delle squadre	Min 3 max 8 ginnaste per ogni categoria (allieve, junior/ senior) livello: Serie D LA-LB-LC-LD
Tesseramento	Atleta Agonista - Certificato medico di Idoneità Specifica
Livello di attività	2° livello - per l'attribuzione dei voti vedi Statuto Federale vigente
Organi tecnici di riferimento	Direzione Tecnica Nazionale Ginnastica Ritmica - Referente Nazionale di Giuria Ginnastica Ritmica
Qualifica tecnica richiesta (minima)	Tecnico Societario
Programma tecnico	PT-FGI 2019. Il Programma è quello previsto per la Fase Finale di ciascun livello
Fasi e Classifiche	<p>Fase Regionale: 1 prova Fase Nazionale: 1 prova Classifiche solo di squadra per categoria. La classifica finale è data dal miglior punteggio ottenuto sommando i punteggi conseguiti nei 3 attrezzi scelti. <u>Classifica Fase Nazionale:</u> Alla classifica di ogni livello, vengono assegnati dei punteggi speciali in base alla classifica. La classifica finale del Torneo viene determinata dalla somma dei punteggi speciali ottenuti da ogni squadra componente la rappresentativa regionale. Attribuzione dei punteggi speciali per la classifica di ogni livello: 1° posto: punti 30 6° posto: punti 19² 11° posto: punti 9 2° posto: punti 27 7° posto: punti 17² 12° posto: punti 7 3° posto: punti 25 8° posto: punti 15² 13° posto: punti 5 4° posto: punti 23 9° posto: punti 13² 14° posto: punti 3 5° posto: punti 21 10° posto: punti 11² 15° posto: punti 1 dal 16° posto: punti 0</p> <p>Qualora una Regione partecipi con due squadre, i punteggi speciali verranno assegnati solo alla migliore squadra classificata della Regione.</p>
Ammissione	<p>Fase Regionale: partecipazione libera Fase Nazionale: sono ammesse le prime due squadre classificate alla Fase Regionale per ogni CR per ogni categoria e livello. Nota: I CC.RR. invieranno agli uffici federali l'elenco delle squadre in rappresentanza della propria Regione.</p>
Esclusione	Le ginnaste che hanno partecipato ai Campionati di Squadra e Individuali Gold e come indicato all'interno delle schede tecniche dei diversi livelli.

Ottobre

26/27

R

Dicembre

6/7/8

N



Calendario 2019

Campionato Individuale - LA

GR
Silver

Categorie	Allieve 1 (2010- 2011*) Junior 1 (2006) Senior 1 (2003-2002) Allieve 2 (2009) Junior 2 (2005) Senior 2 (2001 e precedenti) Allieve 3 (2008) Junior 3 (2004) Allieve 4 (2007) (*) al compimento dell'8° anno
Tesseramento	Atleta Agonista - Certificato medico di Idoneità Specifica
Livello di attività	2° livello - per l'attribuzione dei voti vedi Statuto Federale vigente
Organi tecnici di riferimento	Direzione Tecnica Nazionale Ginnastica Ritmica - Referente Nazionale di Giuria Ginnastica Ritmica
Qualifica tecnica richiesta (minima)	Tecnico Societario
Programma tecnico	PT Silver 2019-LA. 2 esercizi: corpo libero, palla
Fasi e Classifiche	Fase di Zona Tecnica Silver: 2 prove Fase Nazionale: 1 prova - Qualificazioni e Finali Classifica individuale per ogni fascia di età.
Ammissione	Fase di Zona Tecnica Silver: libera Fase Nazionale: <u>Concorso Generale:</u> Tutti i partecipanti ad almeno una prova regionale di Zona Tecnica Silver. <u>Finali di Specialità:</u> Il numero delle ginnaste finaliste sarà determinato dopo la chiusura delle iscrizioni alla gara.
Esclusione	Le ginnaste che hanno partecipato al Campionato Individuale Gold, ai Campionati Individuali Silver LB-LC-LD-LE.

Gennaio
19/20
R

Maggio
04/05
R

Giugno
22/30
N



Calendario 2019

Campionato Individuale - LB

GR
Silver

Categorie	Allieve 1 (2010- 2011*) Junior 1 (2006) Senior 1 (2003-2002) Allieve 2 (2009) Junior 2 (2005) Senior 2 (2001 e precedenti) Allieve 3 (2008) Junior 3 (2004) Allieve 4 (2007) (*) al compimento dell'8° anno
Tesseramento	Atleta Agonista - Certificato medico di Idoneità Specifica
Livello di attività	2° livello - per l'attribuzione dei voti vedi Statuto Federale vigente
Organi tecnici di riferimento	Direzione Tecnica Nazionale Ginnastica Ritmica - Referente Nazionale di Giuria Ginnastica Ritmica
Qualifica tecnica richiesta (minima)	Tecnico Societario
Programma tecnico	PT Silver 2019-LB 2 esercizi tra i 4 previsti: Corpo libero, fune, cerchio, palla
Fasi e Classifiche	Fase di Zona Tecnica Silver: 2 prove Fase Nazionale: 1 prova - Qualificazioni e Finali Classifica individuale per ogni fascia di età.
Ammissione	Fase di Zona Tecnica Silver: libera Fase Nazionale: <u>Concorso Generale:</u> Tutti i partecipanti ad almeno una prova regionale di Zona Tecnica Silver. <u>Finali di Specialità:</u> Il numero delle ginnaste finaliste sarà determinato dopo la chiusura delle iscrizioni alla gara.
Esclusione	Le ginnaste che hanno partecipato al Campionato Individuale Gold, ai Campionati Individuali Silver LC-LD-LE.

Gennaio
19/20
R

Maggio
04/05
R

Giugno
22/30
N



Calendario 2019

Campionato Individuale - LC

GR
Silver

Categorie	Allieve 1 (2010- 2011*) Junior 1 (2006) Senior 1 (2003-2002) Allieve 2 (2009) Junior 2 (2005) Senior 2 (2001 e precedenti) Allieve 3 (2008) Junior 3 (2004) Allieve 4 (2007) (*) al compimento dell'8° anno
Tesseramento	Atleta Agonista - Certificato medico di Idoneità Specifica
Livello di attività	2° livello - per l'attribuzione dei voti vedi Statuto Federale vigente
Organi tecnici di riferimento	Direzione Tecnica Nazionale Ginnastica Ritmica - Referente Nazionale di Giuria Ginnastica Ritmica
Qualifica tecnica richiesta (minima)	Tecnico Societario
Programma tecnico	PT Silver 2019 LC Allieve: 2 attrezzi tra i 6 previsti: corpo libero, fune, cerchio, palla , clavette e nastro; Juniores e Seniores: 2 attrezzi tra i 5 previsti: fune, cerchio, palla , clavette e nastro
Fasi e Classifiche	Fase di Zona Tecnica Silver: 2 prove Fase Nazionale: 1 prova - Qualificazioni e Finali Classifica individuale per ogni fascia di età.
Ammissione	Fase di Zona Tecnica Silver: libera Fase Nazionale: <u>Concorso Generale:</u> Tutti i partecipanti ad almeno una prova regionale di Zona Tecnica Silver. <u>Finali di Specialità:</u> Il numero delle ginnaste finaliste sarà determinato dopo la chiusura delle iscrizioni alla gara.
Esclusione	Le ginnaste che hanno partecipato al Campionato Individuale Gold, ai Campionati Individuali Silver LD-LE.

Gennaio
19/20
R

Maggio
04/05
R

Giugno
22/30
N



Calendario 2019

Campionato Individuale - LD

GR
Silver

Categorie	Allieve 1 (2010- 2011*) Junior 1 (2006) Senior 1 (2003-2002) Allieve 2 (2009) Junior 2 (2005) Senior 2 (2001 e precedenti) Allieve 3 (2008) Junior 3 (2004) Allieve 4 (2007) (*) al compimento dell'8° anno
Tesseramento	Atleta Agonista - Certificato medico di Idoneità Specifica
Livello di attività	2° livello - per l'attribuzione dei voti vedi Statuto Federale vigente
Organi tecnici di riferimento	Direzione Tecnica Nazionale Ginnastica Ritmica - Referente Nazionale di Giuria Ginnastica Ritmica
Qualifica tecnica richiesta (minima)	Tecnico Societario
Programma tecnico	PT Silver 2019 LD Allieve: 2 attrezzi tra i 6 previsti: corpo libero, fune, cerchio, palla , clavette e nastro; Juniores e Seniores: 2 attrezzi tra i 5 previsti: fune, cerchio, palla , clavette e nastro
Fasi e Classifiche	Fase di Zona Tecnica Silver: 2 prove Fase Nazionale: 1 prova - Qualificazioni e Finali Classifica individuale per ogni fascia di età.
Ammissione	Fase di Zona Tecnica Silver: libera Fase Nazionale: <u>Concorso Generale:</u> Tutti i partecipanti ad almeno una prova regionale di Zona Tecnica Silver. <u>Finali di Specialità:</u> Il numero delle ginnaste finaliste sarà determinato dopo la chiusura delle iscrizioni alla gara.
Esclusione	Le ginnaste che hanno partecipato al Campionato Individuale Gold, ai Campionati Individuali Silver LE

Marzo
30/31
R

Maggio
04/05
R

Giugno
22/30
N



Calendario 2019

Campionato Individuale - LE

GR
Silver

Categorie	Allieve 1 (2010- 2011*) Junior 1 (2006) Senior 1 (2003-2002) Allieve 2 (2009) Junior 2 (2005) Senior 2 (2001 e precedenti) Allieve 3 (2008) Junior 3 (2004) Allieve 4 (2007) (* al compimento dell'8° anno)
Tesseramento	Atleta Agonista - Certificato medico di Idoneità Specifica
Livello di attività	2° livello - per l'attribuzione dei voti vedi Statuto Federale vigente
Organi tecnici di riferimento	Direzione Tecnica Nazionale Ginnastica Ritmica - Referente Nazionale di Giuria Ginnastica Ritmica
Qualifica tecnica richiesta (minima)	Tecnico Societario
Programma tecnico	PT Silver 2019 LE Allieve: 3 attrezzi tra i 6 previsti: corpo libero, fune, cerchio, palla , clavette e nastro; Juniores e Seniores: 3 attrezzi tra i 5 previsti: fune, cerchio, palla , clavette e nastro
Fasi e Classifiche	Fase di Zona Tecnica Silver: 2 prove Fase Nazionale: 1 prova - Qualificazioni e Finali Classifica individuale per ogni fascia di età.
Ammissione	Fase di Zona Tecnica Silver: libera Fase Nazionale: <u>Concorso Generale:</u> Tutti i partecipanti ad almeno una prova regionale di Zona Tecnica Silver. <u>Finali di Specialità:</u> Il numero delle ginnaste finaliste sarà determinato dopo la chiusura delle iscrizioni alla gara.
Esclusione	Le ginnaste che hanno partecipato al Campionato Individuale Gold

Marzo
30/31
R

Maggio
04/05
R

Giugno
22/30
N



Calendario 2019

Campionato di Insieme Silver - LA

GR
Silver

Categorie	Allieve (2011* -2007) * al compimento dell'8° anno
Composizione delle squadre	Squadra "BASE ": Allieve Min 3 max 8 ginnaste
Tesseramento	Atleta Agonista - Certificato medico di Idoneità Specifica
Livello di attività	2° livello - per l'attribuzione dei voti vedi Statuto Federale vigente
Organi tecnici di riferimento	Direzione Tecnica Nazionale Ginnastica Ritmica - Referente Nazionale di Giuria Ginnastica Ritmica
Qualifica tecnica richiesta (minima)	Tecnico Societario
Programma tecnico	Esercizio al corpo libero di insieme
Fasi e Classifiche	Fase di Zona Tecnica Silver: 2 prove Fase Nazionale: 1 prova - Qualificazioni e Finali Classifica di squadra
Ammissione	Fase di Zona Tecnica Silver: libera Fase Nazionale: <u>Qualificazioni:</u> Sono ammesse le squadre partecipanti alla Fase di Zona Tecnica. Per ogni tipo di gara sono ammesse fino a un max di 3 squadre per società. Le ginnaste possono non essere le stesse che hanno partecipato alla Fase di Zona Tecnica Silver. Non sono ammessi gli incroci di ginnaste tra le squadre. <u>Finali:</u> il numero delle squadre finaliste sarà determinato dopo la chiusura delle iscrizioni alla gara, max 2 per società.
Esclusione	Le ginnaste che hanno partecipato ai Campionati Individuali Gold, Campionato di Insieme Gold, Campionati di Insieme Silver LB-LC-LD.

Gennaio

19/20

R

Maggio

04/05

R

Giugno

22/30

N



Calendario 2019

Campionato di Insieme Silver - LB

GR
Silver

Categorie	Allieve (2011* -2007) * al compimento dell'8° anno Junior (2006-2004) Senior (2003 e precedenti)
Composizione delle squadre	Squadra "BASE ": Allieve Squadra "OPEN": Allieve/Junior/Senior 2 ginnaste
Tesseramento	Atleta Agonista - Certificato medico di Idoneità Specifica
Livello di attività	2° livello - per l'attribuzione dei voti vedi Statuto Federale vigente
Organi tecnici di riferimento	Direzione Tecnica Nazionale Ginnastica Ritmica - Referente Nazionale di Giuria Ginnastica Ritmica
Qualifica tecnica richiesta (minima)	Tecnico Societario
Programma tecnico	Squadra Base e Open: esercizio a coppie con due attrezzi a scelta uguali o differenti
Fasi e Classifiche	Fase di Zona Tecnica Silver: 2 prove Fase Nazionale: 1 prova - Qualificazioni e Finali Classifica per ogni tipo di squadra.
Ammissione	Fase di Zona Tecnica Silver: libera Fase Nazionale: <u>Qualificazioni:</u> Sono ammesse le squadre partecipanti alla Fase di Zona Tecnica. Per ogni tipo di gara sono ammesse fino a un max di 3 squadre per società. Le ginnaste possono non essere le stesse che hanno partecipato alla Fase di Zona Tecnica Silver. Non sono ammessi gli incroci di ginnaste tra le squadre. <u>Finali:</u> il numero delle squadre finaliste sarà determinato dopo la chiusura delle iscrizioni alla gara, max 1 per società.
Esclusione	Le ginnaste che hanno partecipato ai Campionati Individuali Gold, Campionato di Insieme Gold, Campionati di Insieme Silver LC-LD.

Gennaio
19/20

R

Maggio
04/05

R

Giugno
22/30

N



Calendario 2019

Campionato di Insieme Silver - LC

GR
Silver

Categorie	Allieve (2011* -2007) * al compimento dell'8° anno Junior (2006-2004) Senior (2003 e precedenti)
Composizione delle squadre	Squadra "BASE ": Allieve Squadra "OPEN": Allieve/Junior/Senior Min 3 max 6 ginnaste
Tesseramento	Atleta Agonista - Certificato medico di Idoneità Specifica
Livello di attività	2° livello - per l'attribuzione dei voti vedi Statuto Federale vigente
Organi tecnici di riferimento	Direzione Tecnica Nazionale Ginnastica Ritmica - Referente Nazionale di Giuria Ginnastica Ritmica
Qualifica tecnica richiesta (minima)	Tecnico Societario
Programma tecnico	Squadra Base e Open: esercizio con i cerchi
Fasi e Classifiche	Fase di Zona Tecnica Silver: 2 prove Fase Nazionale: 1 prova - Qualificazioni e Finali Classifica per ogni tipo di squadra.
Ammissione	Fase di Zona Tecnica Silver: libera Fase Nazionale: Qualificazioni: Sono ammesse le squadre partecipanti alla Fase di Zona Tecnica. Per ogni tipo di gara sono ammesse fino a un max di 3 squadre per società. Le ginnaste possono non essere le stesse che hanno partecipato alla Fase di Zona Tecnica Silver. Non sono ammessi gli incroci di ginnaste tra le squadre. Finali: il numero delle squadre finaliste sarà determinato dopo la chiusura delle iscrizioni alla gara, max 2 per società.
Esclusione	Le ginnaste che hanno partecipato ai Campionati Individuali Gold, Campionato di Insieme Gold, Campionato di Insieme Silver LD.

Gennaio

19/20

R

Maggio

04/05

R

Giugno

22/30

N



Calendario 2019

Campionato di Insieme Silver - LD

GR
Silver

Categorie	Allieve (2011* -2007) * al compimento dell'8° anno Junior (2006-2004) Senior (2003 e precedenti)
Composizione delle squadre	Squadra "BASE ": Allieve Squadra "UP": Junior/Senior Squadra "MISTA": Allieve e Junior e/o Senior (obbligatoria la presenza di almeno 1 allieva) La squadra è composta da 5 ginnaste
Tesseramento	Atleta Agonista - Certificato medico di Idoneità Specifica
Livello di attività	2° livello - per l'attribuzione dei voti vedi Statuto Federale vigente
Organi tecnici di riferimento	Direzione Tecnica Nazionale Ginnastica Ritmica - Referente Nazionale di Giuria Ginnastica Ritmica
Qualifica tecnica richiesta (minima)	Tecnico Societario
Programma tecnico	Squadra Base: esercizio con 5 palle Squadra Up: esercizio con 3 cerchi e 2 palle Squadra Mista: esercizio con due attrezzi diversi a scelta
Fasi e Classifiche	Fase di Zona Tecnica Silver: 2 prove Fase Nazionale: 1 prova - Qualificazioni e Finali Classifica per ogni tipo di squadra.
Ammissione	Fase di Zona Tecnica Silver: libera Fase Nazionale: Qualificazioni: Sono ammesse le squadre partecipanti alla Fase di Zona Tecnica. Per ogni tipo di gara sono ammesse fino a un max di 3 squadre per società. Le ginnaste possono non essere le stesse che hanno partecipato alla Fase di Zona Tecnica Silver. Non sono ammessi gli incroci di ginnaste tra le squadre. Finali: il numero delle squadre finaliste sarà determinato dopo la chiusura delle iscrizioni alla gara, max 1 per società.
Esclusione	Le ginnaste che hanno partecipato ai Campionati Individuali Gold, Campionato di Insieme Gold.

Gennaio

19/20

R

Maggio

04/05

R

Giugno

22/30

N



Calendario 2019

Campionato di Squadra allieve Gold 3

GR
Gold

Categorie	Allieve 2009 - 2011* * al compimento dell'8° anno
Composizione delle squadre	Min 3 max 6 ginnaste
Tesseramento	Atleta Agonista - Certificato medico di Idoneità Specifica
Livello di attività	2° livello - per l'attribuzione dei voti vedi Statuto Federale vigente
Organi tecnici di riferimento	Direzione Tecnica Nazionale Ginnastica Ritmica - Referente Nazionale di Giuria Ginnastica Ritmica
Qualifica tecnica richiesta (minima)	Tecnico Regionale
Programma tecnico	PT Gold 2019 In ogni prova ciascuna squadra alterna le ginnaste ai 3 attrezzi previsti nell'ordine di seguito indicato: Corpo Libero Collettivo, esercizio in successione, esercizio individuale. In ogni prova ogni ginnasta può eseguire 3 esercizi. Il Programma della Fase Finale del Campionato Nazionale prevede i 3 attrezzi. Qualora fossero previste nei Campionati Regionali più Prove, le ginnaste sono autorizzate a ripetere lo stesso attrezzo.
Fasi e Classifiche	Fase Regionale: 2 prove. Classifica solo di squadra. Fase Zona Tecnica: 1 prova Fase Nazionale: 1 prova Classifiche: solo di squadra. In ogni singola prova del Campionato la classifica si determina sommando tutti i punteggi conseguiti. Per la classifica del Campionato Regionale vale la prova migliore. La squadra vincitrice nella fase nazionale si aggiudica il titolo di Campione Nazionale di Squadra Allieve Gold 3
Ammissione	Fase Regionale: l'iscrizione è libera ed una Società può iscrivere una o più squadre. La Società ha la facoltà di sostituire una o più ginnaste da una prova all'altra (no sostituzioni incrociate). Fase di zona Tecnica: 80% delle squadre inserite nella classifica ritenuta utile per la qualificazione e comunque le prime tre classificate (max. 1 squadra per Società). Fase Nazionale: (Qualificazione e Finale) <u>Qualificazione:</u> sono ammesse 40 squadre: La prima squadra classificata di ogni CR + un numero di squadre per ZT da definire in base alla partecipazione regionale 2019. <u>Finale:</u> sono ammesse le prime 10 squadre classificate dalla gara di qualificazione. Nella finale si riparte da p.0,00
Esclusione	Le ginnaste partecipanti al Campionato di Squadra Allieve Gold1 e Gold2.

Marzo	
09/10	23/24
R	R

Aprile	
13/14	27/28
ZT	N



Campionato di Squadra allieve Gold 2

GR
Gold

Categorie	Allieve (2008 - 2011*) - * Al compimento dell' 8° anno
Composizione delle squadre	Min 3 max 6 ginnaste
Tesseramento	Atleta Agonista - Certificato medico di Idoneità Specifica
Livello di attività	2° livello - per l'attribuzione dei voti vedi Statuto Federale vigente
Organi tecnici di riferimento	Direzione Tecnica Nazionale Ginnastica Ritmica - Referente Nazionale di Giuria Ginnastica Ritmica
Qualifica tecnica richiesta (minima)	Tecnico Regionale
Programma tecnico	<p>PT Gold 2019</p> <p>In ogni prova ciascuna squadra alterna le ginnaste ai 4 attrezzi previsti nell'ordine di seguito indicato: Corpo Libero Collettivo, esercizio in successione, esercizio in coppia, esercizio individuale. In ogni prova ogni ginnasta può eseguire max. 3 esercizi: in questo caso uno dei tre esercizi deve essere il collettivo a corpo libero. Esempio di passaggio di una rappresentativa con 3 ginnaste: C.lib.: ginnaste xyz, Esercizio in successione : ginnaste y z Esercizio in coppia: ginnasta: xy Es.Ind. ginnasta: x</p> <p>Il Programma della Fase Finale del Campionato Nazionale prevede 3 attrezzi tra i 4 proposti, tra cui il Corpo libero, l' esercizio in successione o in coppia ed un attrezzo individuale. Qualora fossero previste nei Campionati Regionali più Prove, le ginnaste sono autorizzate a ripetere lo stesso attrezzo.</p>
Fasi e Classifiche	<p>Fase Regionale: 2 prove. Classifica solo di squadra.</p> <p>Fase Zona Tecnica: 1 prova</p> <p>Fase Nazionale: 1 prova</p> <p>Classifica: solo di squadra. In ogni singola prova del Campionato la classifica si determina sommando tutti i punteggi conseguiti.</p> <p>Per la classifica del Campionato Regionale vale la prova migliore.</p> <p>La squadra vincitrice nella fase nazionale si aggiudica il titolo di Campione Nazionale di Squadra Allieve Gold 2.</p>
Ammissione	<p>Fase Regionale: l'iscrizione è libera ed una Società può iscrivere una o più squadre. La Società ha la facoltà di sostituire una o più ginnaste da una prova all'altra (no sostituzioni incrociate).</p> <p>Fase di Zona Tecnica: 80% delle squadre inserite nella classifica ritenuta utile per la qualificazione e comunque le prime tre classificate (max 1 squadra per Società).</p> <p>Fase Nazionale: (Qualificazione e Finale)</p> <p><u>Qualificazione:</u> sono ammesse 50 squadre: La prima squadra classificata di ogni CR + un numero di squadre per ZT da definire in base alla partecipazione regionale 2019.</p> <p><u>Finale:</u> sono ammesse le prime 10 squadre classificate dalla gara di qualificazione. Nella finale si riparte da p.0,00</p>
Esclusione	Le ginnaste partecipanti al Campionato di Squadra Allieve Gold1.



Marzo	
09/10	23/24
R	R

Aprile	
13/14	27/28
ZT	N

Calendario 2019

Campionato di Squadra allieve Gold 1

GR
Gold

Categorie	Allieve (2007 - 2011*) - * Al compimento dell' 8° anno
Composizione delle squadre	Min 3 max 6 ginnaste
Tesseramento	Atleta Agonista - Certificato medico di Idoneità Specifica
Livello di attività	2° livello - per l'attribuzione dei voti vedi Statuto Federale vigente
Organi tecnici di riferimento	Direzione Tecnica Nazionale Ginnastica Ritmica - Referente Nazionale di Giuria Ginnastica Ritmica
Qualifica tecnica richiesta (minima)	Tecnico Regionale
Programma tecnico	<p>PT Gold 2019</p> <p>In ogni prova ciascuna squadra alterna le ginnaste ai 4 attrezzi previsti nell'ordine di seguito indicato: Corpo Libero, esercizio in successione, esercizio in coppia, esercizio individuale. In ogni prova ogni ginnasta può eseguire max. 3 esercizi: in questo caso uno dei tre esercizi deve essere il collettivo a corpo libero.</p> <p>Esempio di passaggio di una rappresentativa con 3 ginnaste: C.lib.: ginnaste xyz , Esercizio in successione : ginnaste y z Esercizio in coppia: ginnaste: xy Es.Ind. ginnasta: x</p> <p>Il Programma della Fase Finale del Campionato Nazionale prevede i 3 attrezzi tra i 4 proposti, tra cui il Corpo libero, l' esercizio in successione o in coppia ed un attrezzo individuale.</p> <p>Qualora fossero previste nei Campionati Regionali più Prove, le ginnaste sono autorizzate a ripetere lo stesso attrezzo.</p>
Fasi e Classifiche	<p>Fase Regionale: 2 prove. Classifica solo di squadra.</p> <p>Fase Zona Tecnica: 1 prova</p> <p>Fase Nazionale: 1 prova</p> <p>Classifica: solo di squadra. In ogni singola prova del Campionato la classifica si determina sommando tutti i punteggi conseguiti.</p> <p>Per la classifica del Campionato Regionale vale la prova migliore.</p> <p>La squadra vincitrice nella fase nazionale si aggiudica il titolo di Campione Nazionale di Squadra Allieve Gold 1.</p>
Ammissione	<p>Fase Regionale: l'iscrizione è libera ed una Società può iscrivere una o più squadre. La Società ha la facoltà di sostituire una o più ginnaste da una prova all'altra (no sostituzioni incrociate).</p> <p>Fase di Zona Tecnica: 80% delle squadre inserite nella classifica ritenuta utile per la qualificazione e comunque le prime tre classificate (max 1 squadra per Società).</p> <p>Fase Nazionale: (Qualificazione e Finale)</p> <p><u>Qualificazione:</u> sono ammesse 50 squadre: La prima squadra classificata di ogni CR + un numero di squadre per ZT da definire in base alla partecipazione regionale 2019.</p> <p><u>Finale:</u> sono ammesse le prime 10 squadre classificate dalla gara di qualificazione. Nella finale si riparte da p.0,00</p>

Marzo	
09/10	23/24
R	R

Aprile	
13/14	27/28
ZT	N



Calendario 2019

Campionato di Serie C

GR
Gold

Categorie	Junior e Senior (2006 e precedenti) E' possibile utilizzare in ogni prova n° 1 allieva A4 (2007)
Composizione delle squadre	Min 3 max 5 ginnaste
Tesseramento	Atleta Agonista - Certificato medico di Idoneità Specifica
Livello di attività	2° livello - per l'attribuzione dei voti vedi Statuto Federale vigente
Organi tecnici di riferimento	Direzione Tecnica Nazionale Ginnastica Ritmica - Referente Nazionale di Giuria Ginnastica Ritmica
Qualifica tecnica richiesta (minima)	Tecnico Federale
Programma tecnico	Ciascuna rappresentativa passa al completo alternando le proprie ginnaste ai 5 attrezzi nell'ordine indicato: fune, cerchio, palla, clavette, nastro. E' possibile ripetere gli stessi attrezzi nelle varie prove.
Fasi e Classifiche	Fase di Zona Tecnica: 3 prove Classifica: Solo di squadra. In tutte le prove la classifica si determina in base alla somma dei 5 esercizi eseguiti. La classifica finale del Campionato di Zona Tecnica viene determinata dalla somma dei punteggi totali ottenuti in ogni singola prova. La squadra vincitrice di ogni Zona Tecnica verrà promossa in Serie B per il 2020.
Ammissione	Ammissione libera ed una Società può iscrivere una sola squadra .
Esclusione	Le ginnaste partecipanti ai Campionati di Serie A e Serie B

Febbraio	
02/03 ZT	16/17 ZT

Marzo
02/03 ZT



Campionato di Serie B

GR
Gold

Categorie	Junior e Senior (2006 e precedenti) E' possibile utilizzare in ogni prova n° 1 allieva A4 (2007)
Composizione delle squadre	Min 3 max 5 ginnaste
Tesseramento	Atleta Agonista - Certificato medico di Idoneità Specifica
Livello di attività	3° livello - per l'attribuzione dei voti vedi Statuto Federale vigente
Organi tecnici di riferimento	Direzione Tecnica Nazionale Ginnastica Ritmica - Referente Nazionale di Giuria Ginnastica Ritmica
Qualifica tecnica richiesta (minima)	Tecnico Federale
Programma tecnico	Ciascuna squadra passa al completo alternando le proprie ginnaste ai 5 esercizi nell'ordine indicato: fune, cerchio, palla, clavette, nastro. Ciascuna ginnasta nel corso delle prime 3 prove non può ripetere lo stesso attrezzo, tranne un attrezzo a scelta.
Fasi e Classifiche	Fase Nazionale: 4 prove Classifica: solo di squadra. In ogni prova la classifica è determinata dalla somma dei 5 punteggi conseguiti ai 5 esercizi eseguiti nella prova stessa. La classifica finale del Campionato viene determinata dalla somma dei punteggi totali ottenuti in ogni singola prova. Le prime 3 squadre classificate disputeranno il Campionato di Serie A2 2020. Le ultime 5 squadre retrocederanno al Campionato di Serie C 2020.
Ammissione	1) Ginn. Ritmica Nervianese 2) A.S.D. Estense Putinati 3) U.S. Braccio Fortebraccio 4)A.S.D. Ritmica Albachiara 5) Ginnastica Aretè A.S.D. 6) A.S.D. Doria Gym 7) A.S.D. Ginnastica Valentia 8) A.S.D. Olimpia Senago 9) Ginnastica Rimini A.S.D. 10) Arcobaleno Ginnastica Prato 11) A.S.D. Poseidon 12) A.S.D. Gymnasium Ginnastica
Esclusione	Le ginnaste partecipanti ai Campionati di Serie A

Gennaio
26/27
N

Febbraio	
09/10	23/24
N	N

Marzo
16/17
N



Campionato di Serie A2

GR
Gold

Categorie	Junior e Senior (2006 e precedenti) E' possibile utilizzare in ogni prova n° 1 allieva A4 (2007)
Composizione delle squadre	Min 3 max 5 ginnaste
Tesseramento	Atleta Agonista - Certificato medico di Idoneità Specifica
Livello di attività	3° livello - per l'attribuzione dei voti vedi Statuto Federale vigente
Organi tecnici di riferimento	Direzione Tecnica Nazionale Ginnastica Ritmica - Referente Nazionale di Giuria Ginnastica Ritmica
Qualifica tecnica richiesta (minima)	Tecnico Federale
Programma tecnico	Ciascuna squadra passa al completo alternando le proprie ginnaste ai 5 esercizi nell'ordine indicato: fune, cerchio, palla, clavette, nastro. Ciascuna ginnasta nel corso delle prime 3 prove non può ripetere lo stesso attrezzo.
Fasi e Classifiche	Fase Nazionale: 4 prove Classifica: solo di squadra. In ogni prova la classifica è determinata dalla somma dei 5 punteggi conseguiti ai 5 esercizi eseguiti nella prova stessa. La classifica finale del Campionato viene determinata dalla somma dei punteggi totali ottenuti in ogni singola prova. La squadra vincitrice si aggiudica il titolo di "Campione di Serie A2". Le prime 3 squadre classificate saranno promosse al Campionato di Serie A1 2020; le ultime 3 squadre classificate retrocederanno al Campionato di Serie B 2020.
Ammissione	1) A.S.D. Ginn. Ritmica Iris 2) A.S.D. Ginnastica Opera 3) S.S. Lazio Ginn. Flaminio 4) A.S.D. Gymnica 96 5) Soc.Coop. Ginn. Ardor 6) S.D. Ginn. Petrarca 1877 7) S.G. Etruria 8) Virtus Giussano 9) Polimnia Ritmica Romana 10) P.G.S. Auxilium 11) A.S.D. Forza e Coraggio 12) A.S.D. Ritmica 2000
Esclusione	Le ginnaste partecipanti ai Campionati di Serie A1

Gennaio
26/27
N

Febbraio	
09/10	23/24
N	N

Marzo
16/17
N



Campionato di Serie A1

GR
Gold

Categorie	Junior e Senior (2006 e precedenti) E' possibile utilizzare in ogni prova n° 1 allieva A4 (2007)
Composizione delle squadre	Min 3 max 5 ginnaste
Tesseramento	Atleta Agonista - Certificato medico di Idoneità Specifica
Livello di attività	3° livello - per l'attribuzione dei voti vedi Statuto Federale vigente
Organi tecnici di riferimento	Direzione Tecnica Nazionale Ginnastica Ritmica - Referente Nazionale di Giuria Ginnastica Ritmica
Qualifica tecnica richiesta (minima)	Tecnico Federale
Programma tecnico	Ciascuna squadra passa al completo alternando le proprie ginnaste ai 5 esercizi nell'ordine indicato: fune, cerchio, palla, clavette, nastro. Ciascuna ginnasta nel corso delle prime 3 prove non può ripetere lo stesso attrezzo.
Fasi e Classifiche	Fase Nazionale: 4 prove Classifica: solo di squadra. In ogni prova la classifica è determinata dalla somma dei 5 punteggi conseguiti ai 5 esercizi eseguiti nella prova stessa. La classifica finale del Campionato viene determinata dalla somma dei punteggi totali ottenuti in ogni singola prova. La squadra vincitrice si aggiudica il titolo di "Campione di Serie A1". Le ultime 3 squadre classificate retrocederanno al Campionato di Serie A2 2020.
Ammissione	1) Ginn. Fabriano A.S.D. 2) A.S.D. Udinese 3) A.S.D. Armonia d'Abruzzo 4) S.G. Raffaello Motto 5) Ginn. Aurora Fano 6) A.S.D. Eurogymnica 7) A.S.D. Ginn. Moderna Legnano 8) S.G. Giuseppe Falciai 9) A.S.D. San Giorgio 79 10) A.S.D. Pol. Pontevecchio 11) S.G. Terranuova 12) A.S.D. Ginn. Virtus Gallarate

Gennaio
26/27
N



Febbraio	
09/10	23/24
N	N

Marzo
16/17
N

Calendario 2019

Campionato Individuale Allieive Gold

GR
Gold

Categorie	Allieive A1 (2010-2011*) (*) al compimento dell'8° anno Allieive A2 (2009) Allieive A3 (2008) Allieive A4 (2007)
Tesseramento	Atleta Agonista - Certificato medico di Idoneità Specifica
Livello di attività	Fase Regionale e Fase di Zona Tecnica 2° livello; Fase Nazionale 3° livello - per l'attribuzione dei voti vedi Statuto Federale vigente
Organi tecnici di riferimento	Direzione Tecnica Nazionale Ginnastica Ritmica - Referente Nazionale di Giuria Ginnastica Ritmica
Qualifica tecnica richiesta (minima)	Tecnico Regionale
Programma tecnico	Fase Regionale: Programma completo Fase di Zona Tecnica e Fase Nazionale : qualificazione e finale (prima metà classifica) Allieive 1 [^] e 2 [^] fascia: tutti gli esercizi del proprio Programma Tecnico (<u>non è prevista la Finale</u>) Allieive 3 [^] fascia: nella Qualificazione corpo libero, cerchio, nastro ; nella Finale clavette. Allieive 4 [^] fascia: nella Qualificazione fune, clavette, nastro ; nella Finale palla N.B.: se il numero delle partecipanti è inferiore o uguale a 8, completano il programma tutte le ginnaste.
Fasi e Classifiche	Fase Regionale: 2 prove Fase di Zona Tecnica: 1 prova Fase Nazionale: 1 prova Classifiche: individuali generali (all around) per ogni fascia di età. Per la classifica del Campionato Regionale vale la prova migliore. Alla Fase Nazionale verrà stilata anche una classifica per attrezzo per fascia di età solo per le prime tre classificate.
Ammissione	Fase Regionale: libera Fase di Zona Tecnica: 70% delle ginnaste partecipanti alla Fase Regionale che hanno completato il programma, e comunque le prime 3 ginnaste classificate. Fase Nazionale: Le prime tre Allieive A1 classificate alla Fase di Zona Tecnica; le prime cinque Allieive A2- A3- A4 classificate alla Fase di Zona Tecnica.

Settembre
28/29

R

Ottobre
19/20

R

Novembre/Dicembre
09/10

ZT

30/01

N



Calendario 2019

Campionato Individuale J/S Gold

GR
Gold

Categorie	Junior 1 (2006) Senior (2003 e precedenti) Junior 2 (2005) Junior 3 (2004)
Tesseramento	Atleta Agonista - Certificato medico di Idoneità Specifica
Livello di attività	Fase Regionale e Fase di Zona Tecnica 2° livello; Fase Nazionale 3° livello - per l'attribuzione dei voti vedi Statuto Federale vigente
Organi tecnici di riferimento	Direzione Tecnica Nazionale Ginnastica Ritmica - Referente Nazionale di Giuria Ginnastica Ritmica
Qualifica tecnica richiesta (minima)	Tecnico Federale
Programma tecnico	Fase Regionale: Programma completo Fase di Zona Tecnica e Fase Nazionale: qualificazione e finale (prima metà classifica) Juniores J1- J2- J3: nella Qualificazione fune, palla, nastro ; nella Finale clavette; Seniores: nella Qualificazione cerchio, clavette, nastro; nella Finale palla N.B.: se il numero delle partecipanti è inferiore o uguale a 8, completano il programma tutte le ginnaste.
Fasi e Classifiche	Fase Regionale: 2 prove Fase di Zona Tecnica: 1 prova Fase Nazionale: 1 prova Classifiche: individuali all around per ogni fascia di età. Per la classifica del Campionato Regionale vale la prova migliore.
Ammissione	Fase Regionale: libera Fase di Zona Tecnica: 70% delle ginnaste partecipanti alla Fase Regionale, che hanno completato il programma, e comunque le prime 3 ginnaste classificate. Fase Nazionale: <u>Qualificazione:</u> Juniores: le prime <u>sei</u> ginnaste classificate alla Fase di Zona Tecnica per ogni fascia di età; Seniores: le prime <u>sei</u> ginnaste classificate alla Fase di Zona Tecnica per ogni fascia di età. N.B. "qualora non si raggiungesse il numero previsto per ogni fascia di età, le ulteriori ammissioni avverranno seguendo la classifica unificata di tutte le Zone Tecniche". <u>Finale</u> Junior e Senior: prima metà della classifica di qualificazione
Esclusione	Le ginnaste del R.O.G., le ginnaste che partecipano al Campionato di Specialità Gold

Ottobre	
13	27
R	R

Novembre	
16/17	
ZT	

Dicembre	
14/15	
R	



Campionato di Specialità Gold

GR
Gold

Categorie	Junior 1 (2006) Junior 2-3 (2005-2004) Senior (2003 e precedenti)
Tesseramento	Atleta Agonista - Certificato medico di Idoneità Specifica
Livello di attività	Fase Regionale e Fase di Zona Tecnica 2° livello; Fase Nazionale 3° livello - per l'attribuzione dei voti vedi Statuto Federale vigente
Organi tecnici di riferimento	Direzione Tecnica Nazionale Ginnastica Ritmica - Referente Nazionale di Giuria Ginnastica Ritmica
Qualifica tecnica richiesta (minima)	Tecnico Federale
Programma tecnico	Programmi Tecnici Specifici GR 2019
Fasi e Classifiche	<p>Regionale: 2 prove; Zona Tecnica: 1 prova; Fase Nazionale: 1 prova (Qualificazione e Finale) Classifiche: ad ogni attrezzo individuale, per fascia di età (<u>junior 2 e 3 classifica unificata</u>).</p> <p>La ginnasta che abbia conseguito il miglior punteggio si aggiudica il relativo titolo, Regionale, di Zona Tecnica, Nazionale (punteggio della Finale) per quell'attrezzo. Analogamente all'attrezzo di coppia (cerchio/clavette). Per la classifica del Campionato Regionale vale la prova migliore.</p>
Ammissione	<p>Fase Regionale: libera. Ogni ginnasta per ogni prova può iscriversi ad uno o due attrezzi (individuale e/o di coppia) per un totale max. di tre attrezzi nell'arco delle prove (le specialità ad ogni prova possono essere le stesse o differenti, di coppia o individuale). Fase di Zona Tecnica: (max. due attrezzi). Ad ogni attrezzo e per ogni fascia di età sono ammesse le prime <u>quattro</u> ginnaste junior e le prime <u>cinque</u> senior e le prime <u>cinque</u> coppie classificate nella Fase Regionale. Nel caso di qualificazione su tre attrezzi prevalgono i due con la migliore classifica. In caso di classifica paritaria su 3 attrezzi, l'ammissione avverrà in base al punteggio più alto. Subentrerà la prima esclusa al terzo attrezzo. Non è prevista sostituzione all'interno della coppia. Fase Nazionale: (max. due attrezzi). <u>Qualificazione:</u> ad ogni attrezzo individuale per fascia di età, le prime <u>quattro</u> ginnaste junior e le prime <u>cinque</u> senior classificate nella Fase di Zona tecnica. All'attrezzo di coppia le prime <u>cinque</u> coppie classificate nella Fase di Zona Tecnica. <u>Finale:</u> ad ogni attrezzo individuale ed in ogni fascia di età le prime <u>otto</u> ginnaste classificate nella Gara di Qualificazione. Ad ogni attrezzo di coppia, le prime <u>otto</u> coppie classificate nella Gara di Qualificazione.</p>
Esclusione	Le ginnaste del R.O.G., Le ginnaste che partecipano al Campionato Individuale Gold

Settembre
28/29
R

Ottobre
12/13
R

Novembre
02/03
ZT
23/24
N



Torneo Individuale Gold

GR
Gold

Categorie	Allieve A1-A2 (2011*-2010-2009) * al compimento dell'8° anno Allieve A3-A4 (2008-2007) Junior (2006-2004) Senior (2003 e precedenti)
Tesseramento	Atleta Agonista - Certificato medico di Idoneità Specifica
Livello di attività	2° livello - per l'attribuzione dei voti vedi Statuto Federale vigente
Organi tecnici di riferimento	Direzione Tecnica Nazionale Ginnastica Ritmica - Referente Nazionale di Giuria Ginnastica Ritmica
Qualifica tecnica richiesta (minima)	Tecnico Regionale
Programma tecnico	<u>Allieve A1-A2</u> : esercizio a corpo libero più un esercizio a scelta tra fune e palla secondo il PT- FGI 2019 - Allieve 1 <u>Allieve A3-A4</u> : esercizio a corpo libero più un esercizio a scelta tra cerchio, clavette e nastro secondo il PT-FGI 2019 - Allieve 3 <u>Junior e Senior</u> : 2 esercizi a scelta tra fune, cerchio, palla, clavette, nastro secondo i PT-FGI 2019 - specialità Tra una prova e l'altra gli esercizi possono NON essere gli stessi. Alla Fase Nazionale si devono presentare due attrezzi già presentati alla Fase Regionale
Fasi e Classifiche	Regionale : 1 o 2 prove Fase Nazionale : 1 prova Classifica individuale data dalla somma dei due esercizi per ogni fascia di età. (Allieve A1-A2 classifica unificata; Allieve A3-A4 classifica unificata) Per la classifica regionale vale la prova migliore.
Ammissione	Fase Regionale : libera Ogni ginnasta deve presentare due esercizi Fase Nazionale : Sono ammesse le prime tre ginnaste classificate alla fase regionale per ogni fascia di età.
Esclusione	Le ginnaste del R.O.G.

Marzo

30/31

R

Maggio

04/05

R

Giugno

08/09

N



Calendario 2019

Campionato Nazionale Assoluto

GR
Gold

Categorie	Junior (2006 - 2005 - 2004) Senior (2003 e precedenti)
Tesseramento	Atleta Agonista - Certificato medico di Idoneità Specifica
Livello di attività	3° livello - per l'attribuzione dei voti vedi Statuto Federale vigente
Organi tecnici di riferimento	Direzione Tecnica Nazionale Ginnastica Ritmica - Referente Nazionale di Giuria Ginnastica Ritmica
Qualifica tecnica richiesta (minima)	Tecnico Federale
Programma tecnico	Concorso Generale Programma Internazionale Senior sui quattro attrezzi: cerchio, palla, clavette, nastro. Finali di Specialità Esecuzione dell'esercizio con lo specifico attrezzo.
Fasi e Classifiche	Fase Nazionale: 1 prova Classifiche Individuale Assoluta - Titolo di Campionessa Italiana Assoluta per il Concorso Generale. Individuale per ogni Specialità - Titolo di Campionessa Italiana Assoluta per ogni Specialità. Nella Finale di specialità si riparte da p.0.00.
Ammissione	La DTN proporrà al Presidente Federale i nominativi delle ginnaste da ammettere. Alle Finali di Specialità sono ammesse le prime sei ginnaste qualificate ad ogni attrezzo nel Concorso Generale.

Giugno

01/02

N



Calendario 2019

Categorie	Allieve (2011*- 2007) (* al compimento dell'8° anno) Junior e/o Senior (2006 e precedenti)	
Composizione delle squadre	Squadra "Allieve" Squadra "Giovanile": Allieve e/o Junior Squadra "Open": Junior e/o Senior Per ogni tipo di Squadra, la formazione della stessa prevede 5 ginnaste oltre ad una ginnasta di riserva (totale 6 ginnaste)	
Tesseramento	Atleta Agonista - Certificato medico di Idoneità Specifica	
Livello di attività	Fase Regionale 2° livello; Fase Nazionale 3° livello - per l'attribuzione dei voti vedi Statuto Federale vigente	
Organi tecnici di riferimento	Direzione Tecnica Nazionale Ginnastica Ritmica - Referente Nazionale di Giuria Ginnastica Ritmica	
Qualifica tecnica richiesta (minima)	Tecnico Regionale	
Programma tecnico	1° Campionato di Insieme (maggio) Squadra Allieve: 5 cerchi Squadra Giovanile: 5 nastri Squadra open: 5 palle	2° Campionato di Insieme (ottobre) Squadra Allieve: 5 palle Squadra Giovanile: 5 cerchi Squadra open: 3 cerchi/4 clavette
Fasi e Classifiche	Fase Regionale: 1 o 2 prove Fase Nazionale: 2 prove Classifiche: Classifica di specialità in ogni prova Classifica assoluta data dalla somma dei punteggi ottenuti nelle Fasi Nazionali dei due Campionati. Per la classifica regionale vale la prova migliore del 1° Campionato e del 2° Campionato.	
Ammissione	Fase Regionale: libera. La ginnasta di riserva può essere la stessa per i tipi di Squadra a cui può partecipare, o per la doppia rappresentativa. In ogni caso la riserva può sostituire una sola ginnasta. Fase Nazionale: per ogni tipo di gara è ammessa una sola squadra per società. Le ginnaste possono non essere le stesse che hanno partecipato alla Fase Regionale. <u>Qualificazione:</u> Squadra "Allieve", le prime tre squadre classificate nella Fase Regionale; Squadra "Giovanile" e "Open": le prime tre squadre classificate nella Fase Regionale più un numero di squadre fino a raggiungere il 50% delle restanti partecipanti alla Fase Regionale (arrotondamento secondo quanto previsto dalle "Procedure Federali 2019"). <u>Finale:</u> le prime otto squadre classificate alla fase di qualificazione per ognuno dei tre tipi di gara. Per la squadra giovanile e open, qualora il numero delle squadre partecipanti, in uno o entrambi i tipi di gara, fosse superiore a 40 verranno ammesse alla finale le prime 10 squadre; se superiore a 50 verranno ammesse le prime 12 squadre.	

Maggio	
11/12	18/19
R	R

Giugno	
01/02	
N	

Settembre	
14/15	21/22
R	R

Ottobre	
05/06	
N	





TRAMPOLINO ELASTICO

(T.E.)



NORME TECNICHE

2019

Calendario agonistico federale 2019

TE

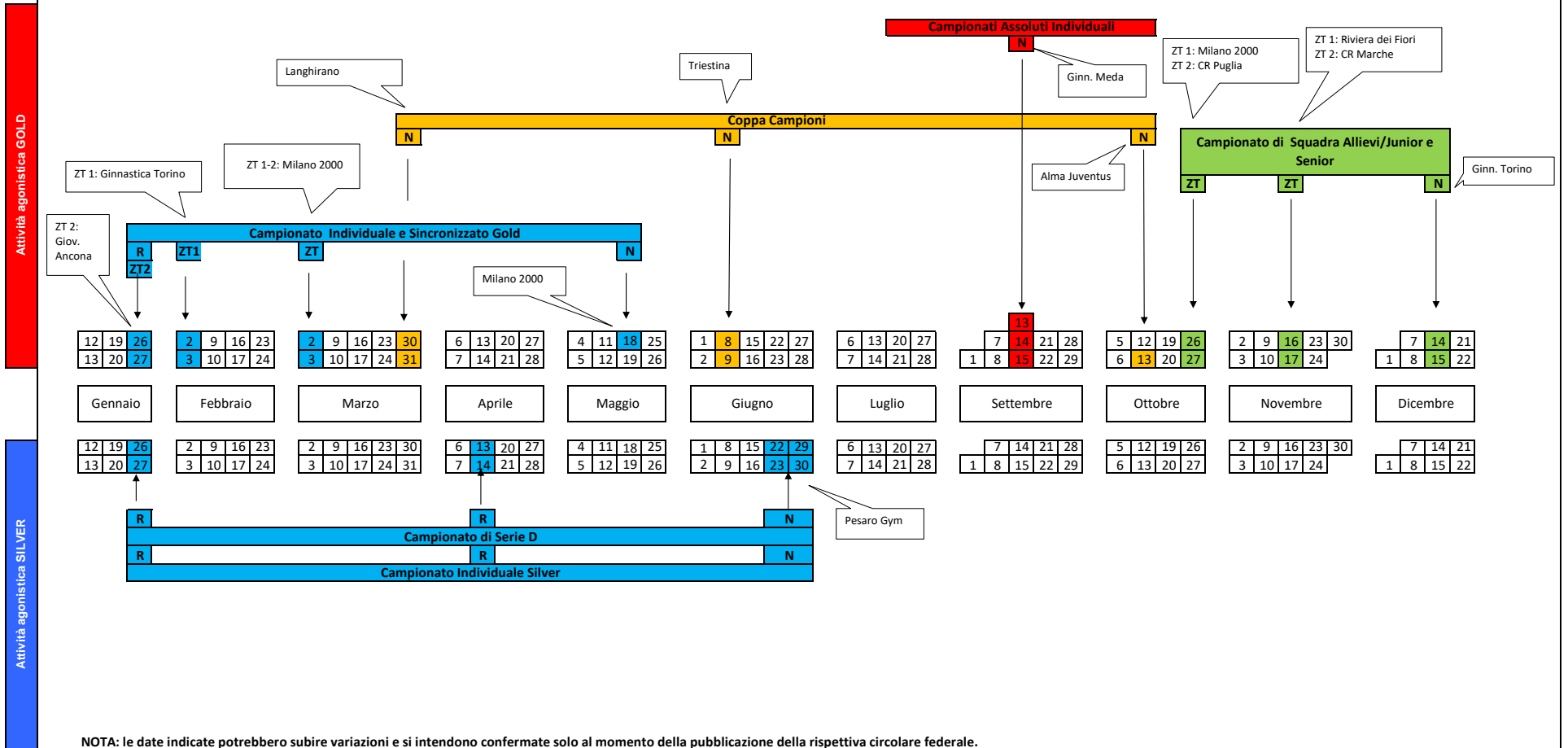

NOTE DI CARATTERE GENERALE

CATEGORIE D'ETA'

Allievi A1: 8-9-10 anni (2011*- 2010 - 2009)

Allievi A2: 11-12 anni (2008-2007)

Junior J1: 13-14 anni (2006-2005)

Junior J2: 15-16 (2004-2003)

Senior: dai 17 anni in su (2002** e precedenti)

* 8 anni compiuti.

Per gli anni successivi si intendono compiuti o da compiere entro l'anno

**** I ginnasti nati nell'anno 2002 possono scegliere di gareggiare sia nella categoria Junior 2 che Senior come da regolamento internazionale. La scelta deve essere fatta alla prima gara a cui il ginnasta prende parte e non può essere modificata nel corso dell'anno.**

PROGRAMMI TECNICI

I programmi tecnici sono pubblicati sul sito federale.

GARE ATTIVITA' SILVER

Campionato Individuale Silver
Serie D Allievi

GARE ATTIVITA' GOLD

Campionato d Squadra Allievi
(squadre)

Campionato di Squadra Junior e Senior
(squadre con possibilità di un prestito)

Campionato Individuale Gold
(individuale + sincronizzato - Cat.
Allievi/Junior/Senior)

Coppa Campioni
(individuale - Cat. Allievi/Junior/Senior)

Campionato Assoluto
(individuale + sincronizzato - Cat. Junior/Senior)

Campionato di Serie D

TE
Silver

Categorie	Allievi/e - Junior - Senior
Composizione delle squadre	Squadra allievi: Min 3 max 4 ginnasti indipendentemente dalla fascia e dalla sezione. Squadra Junior/Senior: Min 3 max 4 ginnasti indipendentemente dalla fascia, dalla categoria e dalla sezione.
Tesseramento	Atleta Agonista - Certificato medico di Idoneità Specifica
Livello di attività	2° livello - per l'attribuzione dei voti vedi Statuto Federale vigente
Organi tecnici di riferimento	Direzione Tecnica Nazionale Trampolino Elastico - Referente Nazionale di Giuria Trampolino Elastico
Qualifica tecnica richiesta (minima)	Tecnico Societario
Programma tecnico	Direzione Tecnica Nazionale Trampolino Elastico - Referente Nazionale di Giuria Trampolino Elastico
Fasi e Classifiche	Fase Regionale: 2 prove Classifica di ogni prova: i migliori 3 punteggi totali su 4 per ogni categoria Classifica Regionale: la migliore prova sulle 2 disputate Fase Nazionale: 1 prova - Qualificazione e Finale Classifica: i migliori 3 punteggi totali su 4 per ogni categoria.
Ammissione	Fase Regionale: Libera Fase Nazionale: <u>Qualificazione:</u> Tutte le squadre partecipanti ad almeno una prova regionale Silver <u>Finale:</u> Il numero delle squadre finaliste sarà determinato dopo la chiusura delle iscrizioni alla gara.
Esclusione	I ginnasti che hanno partecipato ai Campionati di Squadra e Individuali Gold.
Attrezzatura	Un Trampolino Regolamentare posto anche in buca

Gennaio
26/27
R

Aprile
13/14
R

Giugno
22/30
N



Campionato Individuale Silver

TE
Silver

Categorie	Allievi A1: (2011*-2010-2009) (*al compimento dell'8° anno) Allievi A2: (2008-2007) Junior J1: (2006-2005) Junior J2: (2004-2003) Senior: (2002 e precedenti)
Tesseramento	Atleta Agonista - Certificato medico di Idoneità Specifica
Livello di attività	2° livello - per l'attribuzione dei voti vedi Statuto Federale vigente
Organi tecnici di riferimento	Direzione Tecnica Nazionale Trampolino Elastico - Referente Nazionale di Giuria Trampolino Elastico
Qualifica tecnica richiesta (minima)	Tecnico Societario
Programma tecnico	10 candele con tempo di volo + esercizio obbligatorio + esercizio libero con limiti di difficoltà.
Fasi e Classifiche	Fase Regionale: 2 prove Classifica: per fascia e sezione)M/F) La classifica finale viene determinata considerando il miglior punteggio ottenuto in una delle prove previste. Fase Nazionale: 1 prova - Qualificazione e Finale
Ammissione	Fase Regionale: Libera Fase Nazionale: <u>Qualificazione:</u> Tutti i partecipanti ad almeno una prova regionale Silver <u>Finale:</u> Il numero dei ginnasti finalisti sarà determinato dopo la chiusura delle iscrizioni alla gara.
Esclusione	I ginnasti che hanno partecipato al Campionato Individuale e Syncro Gold
Attrezzatura	Un trampolino regolamentare. (Per gli Junior: in buca)

Gennaio

26/27

R

Aprile

13/14

R

Giugno

22/30

N



Campionato di squadra Allievi Gold

TE
Gold

Categorie	Allievi/e: 2011*- 2007 (*al compimento dell'8° anno)
Composizione delle squadre	Min di 3 max di 4 atleti, indipendentemente dalla fascia e dalla sezione (M o F). La composizione della squadra può variare nel corso della stagione.
Tesseramento	Atleta Agonista - Certificato medico di Idoneità Specifica
Livello di attività	2° livello - per l'attribuzione dei voti vedi Statuto Federale vigente
Organi tecnici di riferimento	Direzione Tecnica Nazionale Trampolino Elastico - Referente Nazionale di Giuria Trampolino Elastico
Qualifica tecnica richiesta (minima)	Tecnico Regionale
Programma tecnico	2 esercizi con esigenze specifiche per ogni fascia d'età
Fasi e Classifiche	Fase di Zona Tecnica: 2 prove Classifica di gara: In base alla somma dei migliori 2 punteggi del 1° esercizio e dei migliori 2 punteggi del 2° esercizio ottenuti dai componenti la squadra. Classifica finale di Zona Tecnica: in base alla somma dei risultati ottenuti da ogni squadra nelle delle due prove previste. Fase Nazionale: 1 prova Classifica in base alla somma dei migliori 2 punteggi del 1° esercizio e dei migliori 2 punteggi del 2° esercizio ottenuti dai componenti la squadra.
Ammissione	Fasi di Zona Tecnica: Libera Fase Nazionale: le migliori 10 squadre per ogni Zona Tecnica, max 2 per società se classificate nei primi 10, max 1 per società (non compresa fra i primi 10) dall'11° posto in poi.
Attrezzatura	Due Trampolini Regolamentari

Ottobre

26/27

ZT

Novembre

16/17

ZT

Dicembre

14/15

N



Campionato di Squadra J/S Gold

TE
Gold

Categorie	Junior: 2006 - 2003 Senior: 2002 e precedenti
Composizione delle squadre	Min 2 max 3 atleti, indipendentemente dalla fascia , categoria e sez.(M o F). E' ammesso un prestito per società. La composizione della squadra può variare nel corso della stagione.
Tesseramento	Atleta Agonista - Certificato medico di Idoneità Specifica
Livello di attività	2° livello - per l'attribuzione dei voti vedi Statuto Federale vigente
Organi tecnici di riferimento	Direzione Tecnica Nazionale Trampolino Elastico - Referente Nazionale di Giuria Trampolino Elastico
Qualifica tecnica richiesta (minima)	Tecnico Regionale
Programma tecnico	2 esercizi con esigenze specifiche per ogni categoria fascia d'età
Fasi e Classifiche	Fase di Zona Tecnica: 2 prove Classifica di gara: In base alla somma dei migliori 2 punteggi del 1° esercizio e dei migliori 2 punteggi del 2° esercizio ottenuti dai componenti la squadra. Classifica di Campionato: in base al miglior risultato ottenuto da ogni squadra in una delle due prove previste. Fase Nazionale: 1 prova Classifica in base alla somma dei migliori 2 punteggi del 1° esercizio e dei migliori 2 punteggi del 2° esercizio ottenuti dai componenti la squadra.
Ammissione	Fasi di Zona Tecnica: Libera Fase Nazionale: le migliori 10 squadre per ogni Zona Tecnica, max 2 per società se classificatesi nei primi 10, max 1 per società (non compresa fra i primi 10) dall'11° posto in poi.
Esclusioni	Nessuna
Attrezzatura	Due Trampolini Regolamentari

Ottobre

26/27

ZT

Novembre

16/17

ZT

Dicembre

14/15

N



Campionato Individuale e Sincronizzato Gold

TE
Gold

Categorie	Allievi A1: (2011*- 2009) (*al compimento dell'8° anno) Allievi A2: (2008-2007) Junior J1: (2006-2005) Junior J2: (2004-2003) Senior: (2002 e precedenti)
Tesseramento	Atleta Agonista - Certificato medico di Idoneità Specifica
Livello di attività	2° livello - per l'attribuzione dei voti vedi Statuto Federale vigente
Organi tecnici di riferimento	Direzione Tecnica Nazionale Trampolino Elastico - Referente Nazionale di Giuria Trampolino Elastico
Qualifica tecnica richiesta (minima)	Tecnico Regionale
Programma tecnico	2 esercizi con esigenze specifiche per ogni categoria e fascia d'età.
Fasi e Classifiche	<p>Fase Regionale: 1 prova <u>Classifiche di gara:</u> Individuale: per fascia, categoria e sezione Sincronizzato: per categoria e sezione</p> <p>Fase di Zona Tecnica: 2 prove <u>Classifiche di gara:</u> Individuale: per fascia, categoria e sezione Sincronizzato: per categoria e sezione</p> <p><u>Classifica finale di Zona Tecnica:</u> Individuale: per fascia, categoria e sezione in base al miglior risultato ottenuto da ogni ginnasta/coppia nelle due prove previste. Sincronizzato: per categoria e sezione in base al miglior risultato ottenuto da ogni ginnasta/coppia nelle due prove previste.</p> <p>Fase Nazionale: 1 prova Classifica: Individuale: per fascia, categoria e sezione Sincronizzato: per categoria e sezione</p>
Ammissione	<p>Fase Regionale: Libera Fase di Zona Tecnica: Libera Fase Nazionale Individuale: ALLIEVI: i migliori 10 ginnasti di ogni fascia e sezione di ciascuna zona tecnica, in base alla Classifica di Zona Tecnica. JUNIOR e SENIOR: i migliori 6 ginnasti di ogni fascia, categoria e sezione di ciascuna zona tecnica, in base alla Classifica di Zona Tecnica.</p> <p>Fase Nazionale Sincronizzato: Possono accedere tutte le coppie partecipanti alla fase di Zona Tecnica, purchè, sommando tutte le zone tecniche, si raggiungano almeno 5 coppie per ogni categoria.</p> <p>Il DTN ha facoltà di proporre al Presidente Federale l'ammissione di ulteriori 2 ginnasti</p>
Attrezzatura	Due Trampolini Regolamentari

Gennaio
27
R

Febbraio
02/03
ZT

Marzo
02/03
ZT

Maggio
18/19
N



Categorie	Allievi A1: (2011*-20010-2009) (*al compimento dell'8° anno) Allievi A2: (2008-2007) Junior J1: (2006-2005) Junior J2: (2004-2003) Senior: (2002 e precedenti)
Tesseramento	Atleta Agonista - Certificato medico di Idoneità Specifica
Livello di attività	2° livello - per l'attribuzione dei voti vedi Statuto Federale vigente
Organi tecnici di riferimento	Direzione Tecnica Nazionale Trampolino Elastico - Referente Nazionale di Giuria Trampolino Elastico
Qualifica tecnica richiesta (minima)	Tecnico Regionale
Programma tecnico	Fase di Qualificazione (1^ e 2^ prova): <u>Qualificazione:</u> Allievi A1: Esercizio libero Allievi A2: Esercizio obbligatorio WAGC 11/12 ed Esercizio libero Junior J1: Esercizio obbligatorio WAGC e 13/14 ed Esercizio libero Junior J2: Esercizio obbligatorio WAGC 15/16 ed Esercizio libero Senior: Esercizio obbligatorio FIG A ed Esercizio libero <u>Finale:</u> Esercizio libero per tutte le fasce e categorie Super Finale: Allievi A1: Esercizio libero Allievi A2: Esercizio obbligatorio WAGC 11/12 ed Esercizio libero Junior J1: Esercizio obbligatorio WAGC 13/14 ed Esercizio libero Junior J2: Esercizio obbligatorio WAGC 15/16 ed Esercizio libero Senior: Esercizio obbligatorio FIG A ed Esercizio libero
Fasi e Classifiche	Fase Nazionale: 3 prove 2 prove della Fase di Qualificazione ed 1 prova "Super Finale" Classifiche: per categoria, fascia e sezione
Ammissione	<u>Fase di qualificazione:</u> Il DTN proporrà al Presidente Federale i nominativi dei ginnasti da ammettere. <u>Super Finale:</u> i migliori 6 ginnasti per fascia, categoria e sezione in base al miglior punteggio ottenuto da ciascun ginnasta in una delle due prove della Fase di Qualificazione.
Attrezzatura	Due Trampolini Regolamentari

Marzo

30/31

N

Giugno

08/09

N

Ottobre

13

N



Campionato Nazionale Assoluto

TE
Gold

Categorie	Junior: 2006 - 2003 Senior: 2002 e precedenti
Tipologia di gara	Individuale
Tesseramento	Atleta Agonista - Certificato medico di Idoneità Specifica
Livello di attività	3° livello - per l'attribuzione dei voti vedi Statuto Federale vigente
Organi tecnici di riferimento	Direzione Tecnica Nazionale Trampolino Elastico - Referente Nazionale di Giuria Trampolino Elastico
Qualifica tecnica richiesta (minima)	Tecnico Federale
Programma tecnico	Gara Individuale: PER TUTTE LE CATEGORIE - 2 esercizi con esigenze specifiche della categoria Senior 1° livello (FIG A)
Fasi e Classifiche	Fase Nazionale: 1 prova Classifiche: Per sezione (M e F)
Ammissione	Il DTN proporrà al Presidente Federale i nominativi dei ginnasti da ammettere
Attrezzatura	Un Trampolino Regolamentare

Settembre
13/14/15
N



Calendario 2019



GINNASTICA AEROBICA

(G.A.)



NORME TECNICHE

2019

Calendario agonistico federale 2019

AER

Attività agonistica GOLD

Attività agonistica SILVER

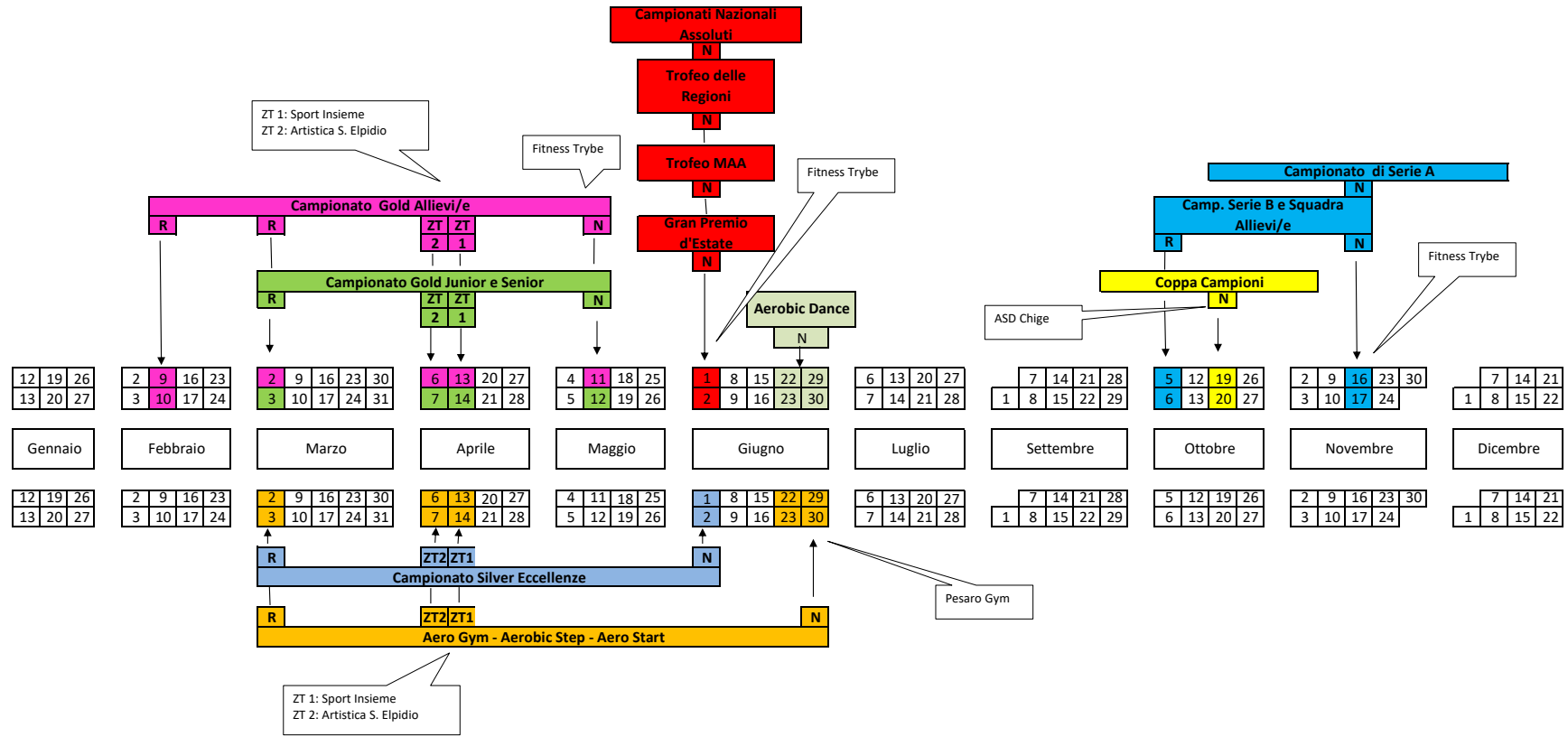

NOTA: le date indicate potrebbero subire variazioni e si intendono confermate solo al momento della pubblicazione della rispettiva circolare federale.

Note di carattere generale

Criteri di partecipazione:

SILVER

Aero Gym –Aerobic Step – Aero Start

- Le gare sono aperte a tutti i tesserati di aerobica della FGI e agli iscritti degli Istituti della scuola secondaria di primo e secondo grado aderenti alla Federazione per l'anno sportivo in corso.
- È consentita la sostituzione di uno o più componenti della squadra.
- È consentita la partecipazione di un atleta in più tipologie di competizioni Silver (Aero Gym –Aerobic Step – Aero Start).
- Nell'ambito della stessa competizione gli atleti possono essere inseriti in una sola squadra.
- Sono esclusi dalla gara gli atleti che partecipano al Campionato Silver Eccellenze e Gold di Ginnastica Aerobica.

SILVER ECCELLENZE & GOLD

Nelle specialità Coppia, Trio e Gruppo, nelle varie fasi:

- È consentita la sostituzione di un componente del Trio
- È consentita la sostituzione di tutti i componenti del Gruppo
- Non è consentita nessuna sostituzione per la categoria Coppia
- È consentita la partecipazione di un atleta in più specialità (Individuale M/F, Coppia, Trio e Gruppo)
- Nell'ambito della stessa specialità (Coppia, Trio e Gruppo) gli atleti possono essere inseriti in una sola squadra
- È consentita la riserva per la specialità gruppo
- Sono esclusi dal Campionato Silver Eccellenze gli atleti che partecipano alle gare Gold e viceversa
- Sono esclusi dal Campionato Silver Eccellenze e Gold gli atleti che partecipano alle gare Aero Gym, Aerobic Step, Aero Start

Estensione di categoria:

- Nelle gare Silver è possibile comporre le squadre con atleti di tutte le categorie (Allievi, Junior A, Junior B, Senior). La squadra gareggerà nella categoria corrispondente all'atleta più grande; una volta identificata la categoria d'età nella fase regionale, questa resterà invariata in tutte le fasi successive anche se verranno sostituiti uno o più componenti della squadra con altri di età diverse.
- Nelle gare Silver Eccellenze e Gold Senior è possibile inserire atleti della categoria Junior B nelle misure di:
 - fino ad 1 atleta per la Coppia
 - fino ad 1 atleta per il Trio
 - fino a 2 atleti per il Gruppo
- Nelle gare Silver Eccellenze e Gold Junior B è possibile inserire atleti della categoria Junior A nelle misure di :
 - fino ad 1 atleta per la Coppia
 - fino ad 1 atleta per il Trio
 - fino a 2 atleti per il Gruppo

- Nelle gare Silver Eccellenze e Gold Junior A è possibile inserire atleti della categoria Allievi/e nelle misure di:
 - fino a 1 atleta per la coppia
 - fino ad 1 atleta per il Trio
 - fino a 2 atleti per il Gruppo

Zone Tecniche: Vedi Procedure Federali ed indicazioni attuative 2019.

NOTA. I programmi tecnici e il codice dei punteggi sono pubblicati sul sito federale

Legenda:

IM: Individuale maschile

IF: Individuale femminile

CC: Coppia conforme

CM: Coppia mista

TR: Trio

GR: Gruppo

Aero Start

**AER
Silver**

Categorie	Allievi/e (2008-2011*) (* al compimento dell'8° anno) Junior A (2005-2007) Junior B (2002-2004) Senior (2001 e precedenti)
Composizione delle squadre	Minimo 3 massimo 5 atleti È prevista solo la specialità gruppo
Tesseramento	Atleta Agonista - Certificato medico di Idoneità Specifica
Livello di attività	2° livello - per l'attribuzione dei voti vedi Statuto Federale vigente
Organi tecnici di riferimento	Direzione Tecnica Nazionale AER - Referente Nazionale di Giuria AER
Qualifica tecnica richiesta (minima)	Tecnico Societario
Programma tecnico	Esercizio precoreografato codice e regolamento tecnico FGI Codice dei Punteggi Silver 2018 è obbligatoria la presentazione della scheda con la dichiarazione delle difficoltà dell'esercizio in ordine di esecuzione.
Fasi e Classifiche	Fase Regionale: 1 prova Fase di Zona Tecnica: 1 prova (facoltativa) Fase Nazionale: 1 prova Classifiche di squadra per categorie
Ammissione	Fase Regionale: ammissione libera per ogni categoria Fase di Zona Tecnica: i partecipanti alla Fase Regionale Fase Nazionale: sono ammesse per ogni categoria tutte le squadre che hanno partecipato alla Fase Regionale.
Esclusione	I ginnasti che partecipano al Campionato Silver Eccellenze e Campionati Gold
Attrezzatura	Area dell'esercizio mt 10x10 (parquet o linoleum)

Marzo
02/03
R

Aprile	
06/07	13/14
ZT2	ZT1

Giugno
22/30
N



Calendario 2019

Aerobic Step

**AER
Silver**

Categorie	Allievi/e (2008-2011*) (* al compimento dell'8° anno) Junior A (2005-2007) Junior B (2002-2004) Senior (2001 e precedenti)
Composizione delle squadre	Minimo 5 massimo 10 atleti È prevista solo la specialità gruppo
Tesseramento	Atleta Agonista - Certificato medico di Idoneità Specifica
Livello di attività	2° livello - per l'attribuzione dei voti vedi Statuto Federale vigente
Organi tecnici di riferimento	Direzione Tecnica Nazionale AER - Referente Nazionale di Giuria AER
Qualifica tecnica richiesta (minima)	Tecnico Societario
Programma tecnico	Esercizio di libera composizione Codice dei Punteggi Silver 2018
Fasi e Classifiche	Fase Regionale: 1 prova Fase di Zona Tecnica: 1 prova (facoltativa) Fase Nazionale: 1 prova Classifiche di squadra per categorie
Ammissione	Fase Regionale: ammissione libera per ogni categoria Fase di Zona Tecnica: i partecipanti alla Fase Regionale Fase Nazionale: sono ammesse per ogni categoria tutte le squadre che hanno partecipato alla Fase Regionale.
Esclusione	I ginnasti che partecipano al Campionato Silver Eccellenze e Campionati Gold
Attrezzatura	Area dell'esercizio mt 10x10 (parquet o linoleum)

Marzo
02/03
R

Aprile	
06/07	13/14
ZT2	ZT1

Giugno
22/30
N



Calendario 2019

Categorie	Allievi/e (2008-2011*) (* al compimento dell'8° anno) Junior A (2005-2007) Junior B (2002-2004) Senior (2001 e precedenti)
Composizione delle squadre	Minimo 5 massimo 10 atleti È prevista solo la specialità gruppo
Tesseramento	Atleta Agonista - Certificato medico di Idoneità Specifica
Livello di attività	2° livello - per l'attribuzione dei voti vedi Statuto Federale vigente
Organi tecnici di riferimento	Direzione Tecnica Nazionale AER - Referente Nazionale di Giuria AER
Qualifica tecnica richiesta (minima)	Tecnico Societario
Programma tecnico	Esercizio di libera composizione Codice dei Punteggi Silver 2018
Fasi e Classifiche	Fase Regionale: 1 prova Fase di Zona Tecnica: 1 prova (facoltativa) Fase Nazionale: 1 prova Classifiche di squadra per categorie
Ammissione	Fase Regionale: ammissione libera per ogni categoria Fase di Zona Tecnica: i partecipanti alla Fase Regionale Fase Nazionale: sono ammesse per ogni categoria tutte le squadre che hanno partecipato alla Fase Regionale.
Esclusione	I ginnasti che partecipano al Campionato Silver Eccellenze e Campionati Gold
Attrezzatura	Area dell'esercizio mt 10x10 (parquet o linoleum)

Marzo
02/03
R

Aprile	
06/07	13/14
ZT2	ZT1

Giugno
22/30
N



Campionato Silver Eccellenze

AER
Silver

Categorie	Allievi/e (2008-2011*) (* al compimento dell'8° anno) Junior A (2005-2007) Junior B (2002-2004) Senior (2001 e precedenti)
Tesseramento	Atleta Agonista - Certificato medico di Idoneità Specifica
Livello di attività	2° livello - per l'attribuzione dei voti vedi Statuto Federale vigente
Organi tecnici di riferimento	Direzione Tecnica Nazionale AER - Referente Nazionale di Giuria AER
Qualifica tecnica richiesta (minima)	Tecnico Societario
Programma tecnico	Allievi/e - Junior A-B-Senior: esercizio di libera composizione codice e regolamento tecnico Silver Eccellenze
Fasi e Classifiche	Fase Regionale: 1 prova Fase di Zona Tecnica: 1 prova Fase Nazionale: 1 prova Classifiche per categoria e specialità IF-IM- CC -CM-TR-GR (Allievi e Junior A) IF- IM- CM-TR-GR (Junior B e Senior)
Ammissione	Fase Regionale: partecipazione libera Fase di Zona Tecnica: i partecipanti alla Fase Regionale Fase Nazionale: i primi 12 classificati di ogni categoria e specialità di ogni zona tecnica
Esclusione	I ginnasti che partecipano alle gare Aero Start, Aerobic Step, Aero Gym e all'attività agonistica Gold.
Attrezzatura	Area dell'esercizio mt 10x10 (parquet o linoleum) Pedana omologata per la GA a partire dalla fase di Zona Tecnica

Marzo
02/03
R

Aprile	
06/07	13/14
ZT2	ZT1

Giugno
01/02
N



Calendario 2019

Trofeo Maa

**AER
Gold**

Categorie	Allievi/e (2008-2011*) (*) al compimento dell'8° anno
Tesseramento	Atleta Agonista - Certificato medico di Idoneità Specifica
Livello di attività	2° livello - per l'attribuzione dei voti vedi Statuto Federale vigente
Organi tecnici di riferimento	Direzione Tecnica Nazionale AER - Referente Nazionale di Giuria AER
Qualifica tecnica richiesta (minima)	Tecnico Regionale
Programma tecnico	Esercizio di libera composizione codice e regolamento tecnico FGI IF-IM-CC-CM-TR-GR È obbligatoria la presentazione della scheda con la dichiarazione delle difficoltà dell'esercizio in ordine di esecuzione
Fasi e Classifiche	Fase Nazionale: 1 prova Classifiche per specialità
Ammissione	Sono ammessi per ogni specialità: IF-IM- i primi 4 classificati di tutte le fasce (A1-A2-A3)del Campionato Gold Allievi/e (la classifica finale sarà unica a fasce riunite) CC -CM-TR-GR i primi 8 classificati del Campionato Gold Allievi/e
Attrezzatura	Pedana omologata per la GA secondo Codice dei Punteggi FGI/FIG.

Giugno

01/2

N



Coppa Campioni

AER
Gold

Categorie	Allievi/e (2008-2011*) (* al compimento dell'8° anno) Junior A (2005-2007) Junior B (2002-2004) Senior (2001 e precedenti)
Tesseramento	Atleta Agonista - Certificato medico di Idoneità Specifica
Livello di attività	2° livello - per l'attribuzione dei voti vedi Statuto Federale vigente
Organi tecnici di riferimento	Direzione Tecnica Nazionale AER - Referente Nazionale di Giuria AER
Qualifica tecnica richiesta (minima)	Tecnico Regionale
Programma tecnico	Allievi/e: esercizio di libera composizione codice e regolamento tecnico FGI Junior A-B-Senior: esercizio di libera composizione codice e regolamento tecnico secondo le norme previste dalla FGI-FIG È obbligatoria la presentazione della scheda con la dichiarazione delle difficoltà dell'esercizio in ordine di esecuzione.
Fasi e Classifiche	Fase Nazionale: 1 prova IF-IM-CM-TR-GR CC (solo Allievi) Classifiche per categoria e specialità
Ammissione	Partecipazione libera
Attrezzatura	Pedana omologata per la GA secondo Codice dei Punteggi FGI/FIG.

Ottobre

19/20

N



Calendario 2019

Campionato di Squadra Allievi/e

AER
Gold

Categorie	Allievi/e (2008-2011*) (*) al compimento dell'8° anno
Composizione delle squadre	Minimo 3 ginnasti
Tesseramento	Atleta Agonista - Certificato medico di Idoneità Specifica
Livello di attività	2° livello - per l'attribuzione dei voti vedi Statuto Federale vigente
Organi tecnici di riferimento	Direzione Tecnica Nazionale AER - Referente Nazionale di Giuria AER
Qualifica tecnica richiesta (minima)	Tecnico Regionale
Programma tecnico	Esercizio di libera composizione. Codice e regolamento tecnico F.G.I. La rappresentativa societaria presenta i propri ginnasti ai 3 esercizi nell'ordine indicato precedentemente all'atto dell'iscrizione alla gara -Non è possibile presentare nella rappresentativa la stessa specialità (es. IF/IF/Coppia) -Nella prova ciascun ginnasta può eseguire al massimo 2 esercizi -Nel rispetto delle norme precedenti, è previsto avere 1 esercizio di riserva. È obbligatoria la presentazione della scheda con la dichiarazione delle difficoltà dell'esercizio in ordine di esecuzione
Fasi e Classifiche	Fase Regionale: 1 prova (facoltativa) Classifica solo di squadra. La classifica si determina in base alla somma dei 3 punteggi. La squadra che ottiene il miglior punteggio si aggiudica il titolo di Campione Regionale di squadra Allievi Fase Nazionale: 1 prova Classifica solo di squadra Per la classifica del Campionato: punteggio totale ottenuto + il "bonus" acquisito nella Coppa Campioni (50% del totale dei migliori tre punteggi di specialità diverse)
Ammissione	Ammissione libera Una società può iscrivere al Campionato una o più squadre La Società ha la facoltà di sostituire uno o tutti i ginnasti, così come uno o tutti gli esercizi, dalla eventuale prova regionale facoltativa a quella nazionale.
Attrezzatura	Pedana omologata per la GA secondo Codice dei Punteggi FGI

Ottobre

05/06

R

Novembre

16/17

N



Calendario 2019

Campionato di Serie B

**AER
Gold**

Categorie	Junior A (2005-2007) Junior B (2002-2004) Senior (2001 e precedenti)
Composizione delle squadre	Minimo 3 ginnasti
Tesseramento	Atleta Agonista - Certificato medico di Idoneità Specifica
Livello di attività	2° livello - per l'attribuzione dei voti vedi Statuto Federale vigente
Organi tecnici di riferimento	Direzione Tecnica Nazionale AER - Referente Nazionale di Giuria AER
Qualifica tecnica richiesta (minima)	Tecnico Regionale
Programma tecnico	Junior A-B e Senior : esercizio di libera composizione secondo le norme previste dalla FIG-FIG (codice e regolamento tecnico) La rappresentativa societaria presenta i propri ginnasti ai 3 esercizi nell'ordine indicato precedentemente all'atto dell'iscrizione alla gara -Non è possibile presentare nella rappresentativa la stessa specialità (es.IF/IF/Coppia) - Nella prova ciascun ginnasta può eseguire al massimo 2 esercizi - Nel rispetto delle norme precedenti, è previsto avere 1 esercizio di riserva. È obbligatoria la presentazione della scheda con la dichiarazione delle difficoltà dell'esercizio in ordine di esecuzione
Fasi e Classifiche	Fase Regionale: 1 prova (facoltativa) Classifica solo di squadra. La classifica si determina in base alla somma dei 3 punteggi. La squadra che ottiene il miglior punteggio aggiudica il titolo di Campione Regionale di Serie B. Fase Nazionale: 1 prova Classifica solo di squadra. Per la classifica del Campionato: punteggio totale ottenuto + il "bonus" acquisito nella Coppa Campioni (50% del totale dei migliori tre punteggi di specialità diverse). Le prime due squadre della classifica finale del Campionato di Serie B sono promosse al Campionato di Serie A 2020.
Ammissione	Fase Regionale: libera Una Società può iscrivere al Campionato una o più squadre. Fase Nazionale: Fase di Qualificazione: Una Società può iscrivere al Campionato una o più squadre. Fase Finale: È ammessa una sola squadra per Società. Sono ammesse le Società che hanno già una rappresentativa in Serie A senza la possibilità di essere promosse al Campionato di Serie A 2020. La Società ha la facoltà di sostituire uno o tutti i ginnasti, così come uno o tutti gli esercizi, dalla eventuale prova regionale facoltativa a quella nazionale.
Attrezzatura	Pedana omologata per la GA secondo Codice dei Punteggi FIG/FIG.

Ottobre

05/06

R

Novembre

16/17

N

← **Calendario 2019**

Campionato di Serie A

**AER
Gold**

Categorie	Junior A (2005-2007) Junior B (2002-2004) Senior (2001 e precedenti)										
Composizione delle squadre	Minimo 3 ginnasti										
Tesseramento	Atleta Agonista - Certificato medico di Idoneità Specifica										
Livello di attività	2° livello - per l'attribuzione dei voti vedi Statuto Federale vigente										
Organi tecnici di riferimento	Direzione Tecnica Nazionale AER - Referente Nazionale di Giuria AER										
Qualifica tecnica richiesta (minima)	Tecnico Regionale										
Programma tecnico	Junior A- Junior B - Senior: esercizio di libera composizione secondo le norme previste dalla FGI-FIG (codice e regolamento tecnico) La rappresentativa societaria presenta i propri ginnasti ai 3 esercizi nell'ordine indicato precedentemente all'atto dell'iscrizione alla gara. -Non è possibile presentare nella rappresentativa la stessa specialità (es. IF/IF/Coppia) - Nella prova ciascun ginnasta può eseguire al massimo 2 esercizi - Nel rispetto delle norme precedenti, è previsto avere 1 esercizio di riserva. È obbligatoria la presentazione della scheda con la dichiarazione delle difficoltà dell'esercizio in ordine di esecuzione.										
Fasi e Classifiche	Fase Nazionale: 1 prova Classifica solo di squadra. Per la classifica del Campionato: punteggio totale ottenuto + il "bonus" acquisito nella Coppa Campioni (50% del totale dei migliori tre punteggi di specialità diverse). Casi di parimerito: al fine del conseguimento del titolo di Campione di Serie A, considera il miglior punteggio riportato ad una routine nella prova del Campionato. Le ultime due rappresentative della classifica finale retrocedono al Campionato di Serie B 2020.										
Ammissione	Squadre ammesse: <table><tr><td>1) Aerobica Evolution</td><td>6) A.S.D. Chige</td></tr><tr><td>2) Ginn. Agorà</td><td>7) Pol. Ghisalbese</td></tr><tr><td>3) Ginn. Valentia</td><td>8) California Club</td></tr><tr><td>4) Aeros Latina</td><td>9) Aerobic Fusion</td></tr><tr><td>5) Artistica P. S. Elpidio</td><td>10) Sport Insieme</td></tr></table>	1) Aerobica Evolution	6) A.S.D. Chige	2) Ginn. Agorà	7) Pol. Ghisalbese	3) Ginn. Valentia	8) California Club	4) Aeros Latina	9) Aerobic Fusion	5) Artistica P. S. Elpidio	10) Sport Insieme
1) Aerobica Evolution	6) A.S.D. Chige										
2) Ginn. Agorà	7) Pol. Ghisalbese										
3) Ginn. Valentia	8) California Club										
4) Aeros Latina	9) Aerobic Fusion										
5) Artistica P. S. Elpidio	10) Sport Insieme										
Attrezzatura	Pedana omologata per la GA secondo Codice dei Punteggi FGI/FIG.										

Novembre
16/17
N



Calendario 2019

Campionato Gold Allievi

**AER
Gold**

Categorie	Allievi/e A1 (2010-2011*) (*) al compimento dell'8° anno Allievi/e A2 (2009) Allievi/e A3 (2008)
Tesseramento	Atleta Agonista - Certificato medico di Idoneità Specifica
Livello di attività	2° livello - per l'attribuzione dei voti vedi Statuto Federale vigente
Organi tecnici di riferimento	Direzione Tecnica Nazionale AER - Referente Nazionale di Giuria AER
Qualifica tecnica richiesta (minima)	Tecnico Regionale
Programma tecnico	Esercizio di libera composizione. Codice e regolamento tecnico FGI. È obbligatoria la presentazione della scheda con la dichiarazione delle difficoltà dell'esercizio in ordine di esecuzione
Fasi e Classifiche	Fase Regionale: 2 prove (la prima opzionale) Fase di Zona Tecnica: 1 prova Fase Nazionale: 1 prova Classifiche: per fascia nell'IM e IF e di specialità per CC-CM-TR-GR Titolo di Campione Nazionale Gold Allievi/e.
Ammissione	Fase Regionale: Partecipazione libera. Fase Zona Tecnica: I primi 16 classificati di ogni fascia (per gli individuali) e specialità che figurano nella classifica regionale. Fase Nazionale: I primi 12 classificati di ogni fascia (per gli individuali) e specialità di ogni Zona Tecnica
Attrezzatura	Pedana omologata per la GA secondo Codice dei Punteggi a partire dalla fase di Zona Tecnica.

Febbraio
09/10
R

Marzo
02/03
R

Aprile	
06/07	13/14
ZT2	ZT1

Maggio
11/12
N



Campionato Gold Junior e Senior

**AER
Gold**

Categorie	Junior A J1 (2007) J2 (2005-2006) Junior B (2002-2004) Senior (2001 e precedenti)
Tesseramento	Atleta Agonista - Certificato medico di Idoneità Specifica
Livello di attività	2° livello - per l'attribuzione dei voti vedi Statuto Federale vigente
Organi tecnici di riferimento	Direzione Tecnica Nazionale AER - Referente Nazionale di Giuria AER
Qualifica tecnica richiesta (minima)	Tecnico Regionale
Programma tecnico	Esercizio di libera composizione secondo le norme previste dalla FGI-FIG (codice e regolamento tecnico). È obbligatoria la presentazione della scheda con la dichiarazione delle difficoltà dell'esercizio in ordine di esecuzione.
Fasi e Classifiche	Fase Regionale: 1 prova Fase di Zona Tecnica: 1 prova Fase Nazionale: 1 prova Classifiche: per categoria (e per fascia nell'IM e IF JA) e specialità Titolo di Campione Nazionale Gold.
Ammissione	Fase Regionale: Partecipazione libera. Fase di Zona Tecnica: I primi 16 classificati di ogni categoria (fascia) e specialità che figurano nella classifica regionale. Fase Nazionale: I primi 12 classificati di ogni categoria (fascia) e specialità di ogni zona tecnica. FACOLTATIVA la FASE REGIONALE per ginnasti senior che hanno vestito la maglia azzurra nel 2018.
Attrezzatura	Pedana omologata per la GA secondo Codice dei Punteggi a partire dalla fase di Zona Tecnica.

Marzo
02/03
R

Aprile	
06/07	13/14
ZT2	ZT1

Maggio
11/12
N



Gran Premio d'Estate

**AER
Gold**

Categorie	Allievi/e (2008 - 2011*) (*) Al compimento dell' 8° anno Junior A (2005-2007) Junior B (2002-2004) Senior (2001 e precedenti)
Tesseramento	Atleta Agonista - Certificato medico di Idoneità Specifica
Livello di attività	Gara non inquadrata per i livelli di diritto di voto
Organi tecnici di riferimento	Direzione Tecnica Nazionale AER - Referente Nazionale di Giuria AER
Qualifica tecnica richiesta (minima)	Tecnico Regionale
Programma tecnico	Allievi/e: esercizio di libera composizione. Codice e regolamento tecnico FGI. Junior A-B e Senior: esercizio di libera composizione secondo le norme previste dalla FGI-FIG (codice e regolamento tecnico). È obbligatoria la presentazione della scheda con la dichiarazione delle difficoltà dell'esercizio in ordine di esecuzione.
Fasi e Classifiche	Fase Nazionale: 1 prova Classifiche: per categoria e specialità
Ammissione	Sono ammessi: - gli atleti (IM/IF/CC/CM/TR/GR) allieve/i, (IM/IF/CM/TR/GR) Junior A, Junior B, Senior che dalla Fase Regionale del Campionato Gold non hanno ottenuto l'ammissione alla Fase di Zona Tecnica del suddetto Campionato; - gli atleti (IM/IF/CC/CM/TR/GR) allieve/i, (IM/IF/CM/TR/GR) Junior A, Junior B, Senior che dalla Fase di Zona Tecnica del Campionato Gold non hanno ottenuto l'ammissione alla Fase Nazionale del suddetto Campionato.
Attrezzatura	Pedana omologata per la GA secondo Codice dei Punteggi FGI/FIG.

Giugno

01/02

N



Calendario 2019

Trofeo delle Regioni

**AER
Gold**

Categorie	Junior A (2005-2007)
Composizione delle squadre	Rappresentativa regionale composta da minimo 5 ginnasti
Tesseramento	Atleta Agonista - Certificato medico di Idoneità Specifica
Livello di attività	Gara non inquadrata per i livelli di diritto di voto
Organi tecnici di riferimento	Direzione Tecnica Nazionale AER - Referente Nazionale di Giuria AER
Qualifica tecnica richiesta (minima)	Tecnico Societario
Programma tecnico	<p>Esercizio di libera composizione secondo le norme previste dalla FGI-FIG (codice e regolamento tecnico)</p> <p>La rappresentativa regionale presenta i propri ginnasti/e ai 3 esercizi indicati nell'ordine precedentemente indicato all'atto dell'iscrizione alla gara.</p> <ul style="list-style-type: none">- Non è possibile presentare nella rappresentativa la stessa specialità (es. IF/IF/GR)- Nella prova ciascun ginnasta può eseguire al massimo 2 esercizi.- La specialità Gruppo è obbligatoria.- Nel rispetto delle norme precedenti, è previsto avere 1 esercizio di riserva. <p>È obbligatoria la presentazione della scheda con la dichiarazione delle difficoltà dell'esercizio.</p>
Fasi e Classifiche	<p>Fase Nazionale: 1 prova</p> <p>Classifica di Rappresentativa Regionale</p> <p>Titolo di Campione Nazionale Trofeo delle Regioni</p>
Ammissione	<p>È ammessa una sola rappresentativa per Regione</p> <p>Non sono permessi prestiti da altri CR.</p> <p>Non sono permesse estensioni di categoria.</p>
Attrezzatura	Pedana omologata per la GA secondo Codice dei Punteggi FGI/FIG .

Giugno

01/02

N



Calendario 2019

Trofeo Aerobic Dance

**AER
Gold**

Categorie	Tutte dagli 8 anni compiuti in poi (squadra composta liberamente con ginnasti di tutte le categorie di età)
Composizione delle squadre	Rappresentativa regionale composta da un gruppo formato da 8 ginnasti
Tesseramento	Atleta Agonista - Certificato medico di Idoneità Specifica
Livello di attività	Gara non inquadrata per i livelli di diritto di voto
Organi tecnici di riferimento	Direzione Tecnica Nazionale AER - Referente Nazionale di Giuria AER
Qualifica tecnica richiesta (minima)	Tecnico Societario
Programma tecnico	Esercizio di libera composizione secondo le norme previste dalla FGI/FIG per l'AEROBIC DANCE
Fasi e Classifiche	Fase Nazionale: 1 prova Classifica di Rappresentativa Regionale Titolo di Campione Nazionale AEROBIC DANCE
Ammissione	È ammessa una sola rappresentativa per Regione. Non sono permessi prestiti da altri CR.
Attrezzatura	Pedana omologata per la GA secondo Codice dei Punteggi FGI/FIG.

Giugno

22/30

N



Calendario 2019

Campionato Nazionale Assoluto

**AER
Gold**

Categorie	Junior (2002-2007) Senior (2001 e precedenti)
Tesseramento	Atleta Agonista - Certificato medico di Idoneità Specifica
Livello di attività	3° livello - per l'attribuzione dei voti vedi Statuto Federale vigente
Organi tecnici di riferimento	Direzione Tecnica Nazionale AER - Referente Nazionale di Giuria AER
Qualifica tecnica richiesta (minima)	Tecnico Federale
Programma tecnico	Esercizio di libera composizione secondo le norme previste dalla FGI-FIG (codice e regolamento tecnico). È obbligatoria la presentazione della scheda con la dichiarazione delle difficoltà dell'esercizio in ordine di esecuzione.
Fasi e Classifiche	Fase Nazionale: 1 prova Classifiche: per specialità Titolo di Campione Nazionale Assoluto
Ammissione	Fase di Qualificazione: I primi 14 classificati al Campionato Nazionale Gold Senior (IM/IF/CM/TR/GR) Il primo classificato al Campionato Nazionale Gold Junior B (IM/IF) I primi 4 classificati al Campionato Nazionale Gold Junior B (CM/TR/GR) Fase Finale: I primi 8 classificati per ogni specialità. N.B. Il D.T.N. ha facoltà di proporre al Presidente Federale l'ammissione di ulteriori ginnasti
Attrezzatura	Pedana omologata per la GA secondo Codice dei Punteggi FGI/FIG.

Giugno

01/02

N



Calendario 2019



GINNASTICA PER TUTTI

(GpT)



NORME TECNICHE

2019

Calendario federale 2019

GpT

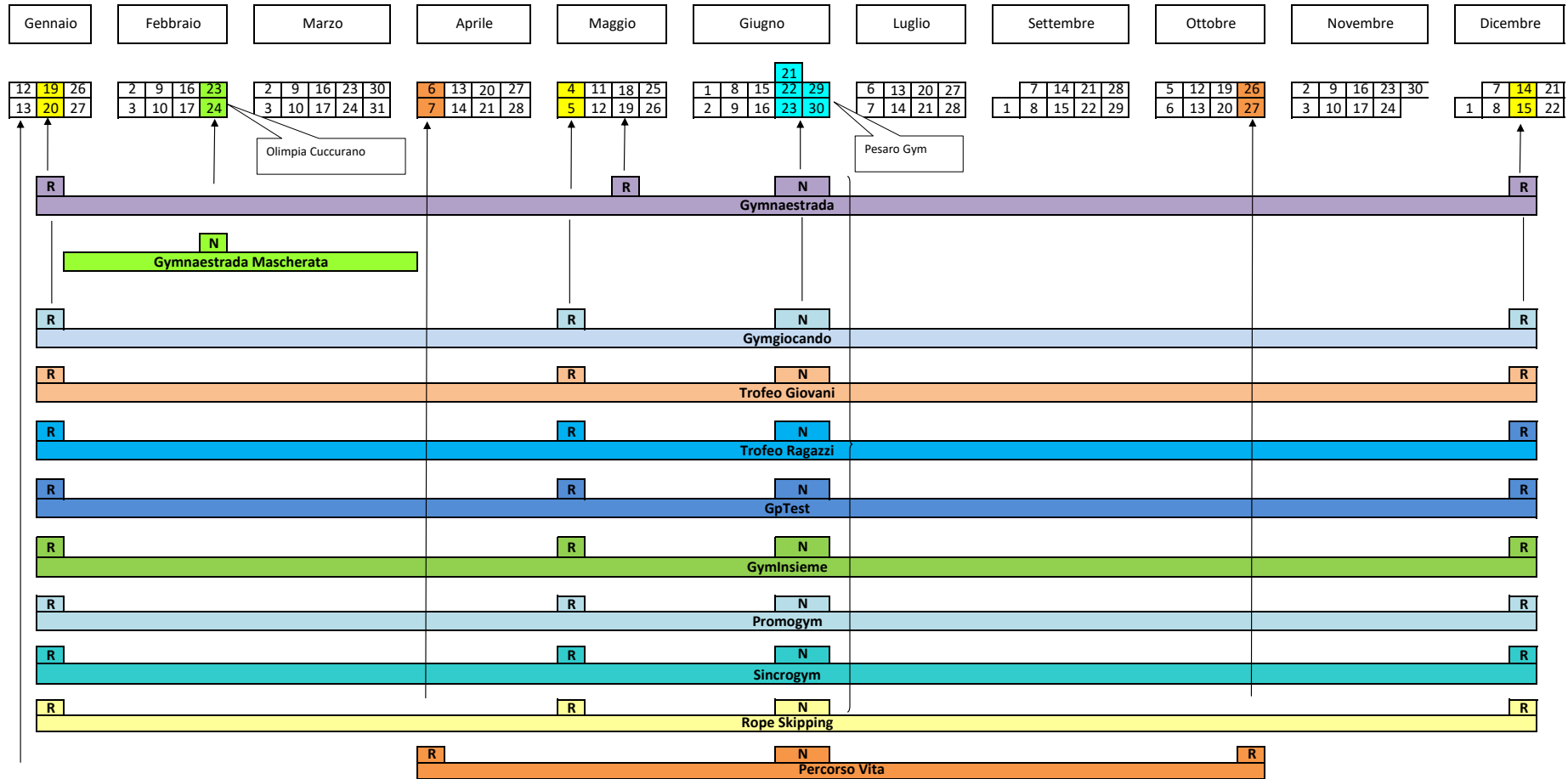

NOTA: le date indicate potrebbero subire variazioni e si intendono confermate solo al momento della pubblicazione della rispettiva circolare federale.

Norme generali 2019 GpT

Attività e Programmi Istituzionali

La Ginnastica per Tutti viene svolta attraverso l'Attività Sportiva prevista nei Programmi Federali. L'Attività Sportiva della Ginnastica per Tutti si sviluppa sia a livello Regionale che Nazionale e prevede:

Attività LUDICO-MOTORIE

- **Gymgiocando**
- **GpTest**
- **Trofeo Giovani**
- **Trofeo Ragazzi**
- **Percorso Vita**

Attività DIMOSTRATIVE, DI PROMOZIONE E DI GRUPPO

- **Gymnaestrada**
- **Gymnaestrada mascherata**
- **GymInsieme**
- **Sincrogym**
- **PromoGym**
- **Ropeskipling**

Indicazioni per i programmi di questa attività sono: giochi motori, percorsi ginnastici, percorsi di efficienza fisica, esercizi di gruppo..., tutte le attività finalizzate al miglioramento dello stato di salute.

Inquadramento atleti

Vedi quadri sinottici delle singole attività. In ogni tipo di attività le squadre possono essere miste (M+F).

Attività regionali e nazionali

Alle finali nazionali possono partecipare solo le Società affiliate, gli Enti Aderenti alla FGI (vedi Procedure Federali e Indicazioni Attuative 2019) e gli Enti di Promozione Sportiva convenzionati con la FGI.

E' obbligatorio predisporre un calendario delle attività regionali in cui il Trofeo Giovani preceda le attività rivolte ai ginnasti dagli 8 anni in su.

La presenza alla fase nazionale della Gymnaestrada è necessaria per partecipare a manifestazioni internazionali di Ginnastica per Tutti, dove sia prevista una partecipazione agli eventi di un gruppo rappresentativo della nazione (GALA, SERATA NAZIONALE).

Attrezzatura e Musica

ESERCIZI COLLETTIVI

Sono validi tutti i tipi di pavimentazione, purché delimitati.

ESERCIZI AL SUOLO E CON I PICCOLI ATTREZZI

E' consigliata una striscia di moquette di min. m 12x2.

MUSICA

Per gli esercizi che necessitano di accompagnamento musicale la musica deve essere registrata su un CD come unica traccia; sono sconsigliati CD a traccia multipla. Sul CD deve essere indicato il nome della società, il nome della rappresentativa, la fascia/categoria e l'attività.

Premiazioni

Dove previste le premiazioni sono effettuate per fasce di merito; le rappresentative partecipanti saranno chiamate secondo l'ordine di lavoro e assegnata loro la fascia di merito conseguita.

ATTIVITÀ LUDICO - MOTORIE

GYMGIOCANDO

Attività ludico-motoria rivolta a tutti i titolari di una tessera federale.

FINALITA':

- Costruire un percorso di avvio alla ginnastica che offra la possibilità di migliorare il rapporto con il proprio sé corporeo e metta in evidenza la necessità di regole sociali condivise.
- Far conoscere ai bambini la ginnastica attraverso il gioco.
- Promuovere la ginnastica attraverso la pratica dell'attività fisica.

PROGRAMMA:

Ciascuna squadra è composta da un minimo di 3 ad un massimo di 10 ginnasti/e.

Ciascuna squadra eseguirà un percorso che prevede prove di abilità ed elementi di difficoltà adeguati all'età e specifici della Ginnastica riportato nelle "Linee Guida per le Attività GpT".

La disposizione delle prove sarà intorno ad un quadrato di m 8x8.

Al termine del percorso ciascun componente della squadra entrerà nel quadrato centrale e, quando tutta la squadra sarà all'interno del quadrato, eseguirà una breve coreografia di gruppo, di libera composizione, su base musicale (max1'30").

TROFEO GIOVANI

Attività ludico-motoria rivolta a tutti i tesserati come atleti non agonisti (SF/GpT).

2 Percorsi ginnastici realizzati sotto forma di staffetta con squadre composte da 4 ginnasti/e (anche misti), ideati con o senza l'utilizzazione di grandi e/o piccoli attrezzi ginnastici e/o occasionali.

La prova è basata sullo sviluppo delle capacità motorie (abilità generali e specifiche) e sull'attività motoria di giosport della ginnastica. I percorsi sono proposti dalla DTRGpT (fase regionale) e dalla DTNGpT (fase nazionale). In un percorso a scelta del tecnico sarà possibile giocare un "jolly" che consentirà alla rappresentativa di raddoppiare i punti speciali conseguiti in quel determinato percorso.

Esercizio collettivo a corpo libero, di libera composizione con elementi imposti, da eseguire con accompagnamento musicale (orchestrato e/o cantato) da 4 a 8 componenti di ciascuna rappresentativa. La durata dell'esercizio deve essere max 1'30".

Esigenze di composizione:

- 4 elementi (scelti dall'**allegato n°1** delle "Linee Guida per le attività GpT" ed eseguiti contemporaneamente da tutti i componenti la rappresentativa)
- 4 formazioni diverse
- 4 elementi di collaborazione o interazione (escluse quella iniziale e quella finale).

Area di lavoro: min.12x8m

TROFEO RAGAZZI

Attività ludico-motoria rivolta a tutti gli atleti ad eccezione dei ginnasti che hanno partecipato alle gare Gold.

Per entrambe le fasce di età il programma è il seguente:

2 Percorsi ginnastici realizzati sotto forma di staffetta con squadre composte da 4 ginnasti/e (anche misti), ideati con o senza l'utilizzazione di grandi e/o piccoli attrezzi ginnastici e/o occasionali.

I percorsi sono proposti dalla DTR/GpT (fase regionale) e dalla DTN/GpT (fase nazionale).

Alla fase nazionale e, a discrezione della DTRGpT, anche alla fase regionale le rappresentative saranno raggruppate, tramite sorteggio, per gironi a seconda del numero delle squadre partecipanti. Ogni squadra esegue il primo percorso prescritto contemporaneamente ad un'altra squadra del proprio gruppo

(esecuzione in parallelo su due percorsi identici), sino a determinare la vincitrice del gruppo. Successivamente saranno fatte incontrare fra di loro, con l'esecuzione del secondo percorso previsto, le squadre vincitrici dei diversi gruppi e quindi sarà determinata la squadra vincitrice del girone. Lo stesso procedimento sarà eseguito per le squadre arrivate seconde dopo la prima esecuzione, sino a determinare la squadra vincitrice. Nel caso di un numero di squadre tale da dover eseguire più volte i percorsi, si procederà, con l'esecuzione di uno dei due percorsi tramite sorteggio.

Se alla fase regionale non si procederà tramite gironi, in un percorso a scelta del tecnico sarà possibile giocare un "jolly" che consentirà alla rappresentativa di raddoppiare i punti speciali conseguiti in quel determinato percorso.

Esercizio collettivo a corpo libero, su tema tecnico di libera scelta, da eseguire obbligatoriamente con attrezzi occasionali, non codificati, con accompagnamento musicale (orchestrato e/o cantato) da 4 a 8 componenti di ciascuna rappresentativa. La durata dell'esercizio deve essere max 1'30".

Esigenze di composizione:

- Utilizzo di un attrezzo non codificato
- 4 formazioni diverse
- 4 elementi di collaborazione o interazione (escluse quella iniziale e quella finale).

Il tema (non obbligatorio) proposto per il collettivo è "I 150 anni della FGI"; sarà istituito un premio speciale per la migliore realizzazione del tema proposto.

Area di lavoro: min.12x8m

GpTEST

Attività ludico-motoria rivolta a tutti i titolari di una tessera federale.

Test motori con conseguimento di brevetti di (in ordine di difficoltà crescente):

- 4° livello (fascia bronzo, argento, oro)
- 3° livello (fascia bronzo, argento, oro)
- 2° livello (fascia bronzo, argento, oro)
- 1° livello (fascia bronzo, argento, oro)

Per ogni livello sono previste 3 fasce di merito (bronzo, argento e oro) e per ognuna una fase regionale ed una nazionale. Il conseguimento di ogni fascia di merito regionale permetterà l'accesso alla fascia relativa nazionale; al conseguimento della Fascia di merito Nazionale in uno specifico Livello si ha la possibilità di concorrere per la fascia di merito immediatamente successiva dello stesso livello o, se esaurito il livello, di passare al livello seguente. Ogni ginnasta potrà scegliere da quale livello partire. Per ogni Brevetto le prove sono 6 e si svolgono a circuito a stazioni.

I test sono proposti dalla DTNGpT e riportati nelle "Linee Guida per le attività GpT".

PERCORSO VITA

Attività ludico-motoria rivolta a tutti i titolari di una tessera federale.

Percorso di efficienza fisica a stazioni di abilità motorie, da svolgersi, possibilmente, all'aperto. Le prove sono proposte dal DTRGpT (fase regionale) e dalla DTNGpT (fase nazionale).

ATTIVITÀ DIMOSTRATIVE, DI PROMOZIONE E DI GRUPPO

GYMNAESTRADA

Attività rivolta a tutti i titolari di una tessera federale.

Dimostrazioni collettive su tema tecnico libero eseguite a corpo libero e/o ai grandi e piccoli attrezzi o con attrezzi occasionali, con accompagnamento musicale libero. Il tempo a disposizione è di max 5' (tassativo) compresa l'entrata/uscita dal campo e la sistemazione/rimozione delle attrezzature.

E' prevista l'assegnazione dei seguenti Trofei:

- **“Trofeo delle Regioni”** a cui partecipano tutti i gruppi iscritti. E' consigliabile, per incentivare l'aggregazione ed il lavoro di gruppo, l'unione di più società della stessa Regione; in tal caso il tempo è di max 8' compresa l'entrata/uscita dal campo e la sistemazione/rimozione delle attrezzature;
- **“Trofeo Età dell'Oro”**: per i gruppi con tesserati Over 40

Per quest'ultimo possono essere effettuati 2 tipi di esibizione:

Esercizio collettivo di libera composizione

- Composizione della rappresentativa min. 6 ginnasti
- È obbligatoria la musica orchestrata e/o cantata.
- Tempo: max 5 min.
- Tema tecnico di libera scelta, a corpo libero e /o con grandi e piccoli attrezzi occasionali e/o codificati.
- Costume libero.
- Il lavoro tecnico deve rispettare i canoni dell'esercizio collettivo e del lavoro tecnico proprio delle attività di Ginnastica per Tutti, adatto alle capacità dei ginnasti.

Esercizio collettivo obbligatorio

- Il video dell'esercizio collettivo e la descrizione sono pubblicati sul sito della FGI.
- Il lavoro a corpo libero e con piccoli attrezzi, con accompagnamento musicale obbligatorio, rispetterà i canoni dell'esercizio collettivo e del lavoro tecnico proprio delle attività di Ginnastica per Tutti.
- Il modulo base dell'esercizio collettivo obbligatorio è di 6 ginnasti, ma è possibile eseguirlo con 12 ginnasti (2 moduli), 18 ginnasti (3 moduli), 24 ginnasti (4 moduli) e così via.

Ciascun gruppo può eseguire, nell'ambito della stessa manifestazione, il programma libero e/o quello obbligatorio.

Un gruppo di esperti valutatori sceglierà alcune coreografie che saranno presentate al Galà della Gymnaestrada, uno spettacolo il cui filo conduttore scaturirà da quanto visto durante le esibizioni. E' possibile che alcuni esercizi vengano accorciati o leggermente modificati.

Area di lavoro: min.20x20m

GYMNAESTRADA MASCHERATA

Attività rivolta a tutti i titolari di una tessera federale.

Dimostrazioni collettive di libera ideazione eseguite a corpo libero e/o ai grandi e piccoli attrezzi o con attrezzi occasionali, con accompagnamento musicale libero; è obbligatorio un abbigliamento in maschera (tradizionale o di fantasia) purché non offensivo e indecoroso.

TEMPO A DISPOSIZIONE: 5' compresa l'entrata/uscita dalla zona di lavoro e la sistemazione/rimozione delle attrezzature.

E' prevista l'assegnazione del “Trofeo Creatività” al gruppo che, con la sua esibizione, meglio rappresenterà lo spirito del Carnevale e i valori comuni della Creatività, Allegria e Socializzazione.

Sfilata carnevalesca: i gruppi dovranno effettuare almeno due passaggi sotto il palco della commissione del Carnevale, sfilando unitamente al corteo carnevalesco e proponendo coreografie di libera ideazione. La musica durante la sfilata sarà quella prodotta dai carri allegorici. L'inquadramento nello schieramento carnevalesco è libero

SINCROGYM

Attività rivolta a tutti gli atleti e tecnici ad eccezione dei ginnasti che hanno partecipato alle gare Gold.

Esercizio collettivo combinato

Di libera composizione, da eseguire a corpo libero o con piccoli attrezzi codificati. L'esercizio collettivo combinato sarà eseguito da un gruppo di min. 4 max 6 ginnasti. Nel caso in cui si scelga di eseguire l'esercizio collettivo combinato con i piccoli attrezzi è possibile usare attrezzi diversi.

Individualista, coppia e squadra si esibiscono in successione, senza soluzione di continuità, su un unico accompagnamento musicale (orchestrato e/o cantato) della durata max di 1'30".

Le modalità di successione in pedana dei ginnasti così come la durata delle singole parti che compongono l'esercizio, sono a discrezione dell'istruttore.

Al fine di rendere leggibile la struttura e l'organizzazione coreografica è necessario che:

- La durata delle parti che compongono la coreografia sia equilibrata
- La successione dell'entrata in pedana dei ginnasti sia chiara: il cambiamento tra una parte e l'altra dell'esercizio deve risultare evidente. Le parti non devono sovrapporsi, tuttavia è consentita una breve interazione fra loro.
- Durante l'esecuzione di una parte i ginnasti che non partecipano all'azione devono rimanere in posizione libera sulle linee che delimitano il campo di gara. L'entrata in pedana per la parte di loro competenza dovrà essere effettuata con movimenti ginnastici ed attinenti alla musica.

Esigenze di composizione (per tutte le categorie e relative ad ogni parte dell'esercizio):

- 2 elementi (totale 6 elementi);
- 4 formazioni diverse (solo per la parte di squadra);
- 4 elementi di collaborazione o interazione (solo per la parte di coppia e di squadra), di cui 2 almeno di scambio se si utilizzano i piccoli attrezzi;

Gli elementi sono scelti fra quelli dell'**allegato n°1** delle "Linee Guida per le attività GpT". Nel caso in cui gli elementi si eseguano con il piccolo attrezzo non sono previsti elementi specifici, ma è sufficiente che l'attrezzo non sia mai statico.

Per le parti di coppia e di squadra gli elementi richiesti devono essere uguali ed eseguiti contemporaneamente.

Area di lavoro m 12x12.

2 Esercizi a coppie

Di libera composizione da eseguire con accompagnamento musicale (orchestrato e/o cantato, facoltativo alla fase regionale), su due attrezzi diversi scelti tra: corpo libero, fune, palla, cerchio, clavette, trave bassa (50cm), parallele pari; durata: max 1'30". Ogni coppia lavora su o con lo stesso attrezzo.

La musica ed il tempo massimo di esecuzione non sono previsti per le PP. Gli esercizi alla TR, PP devono essere eseguiti su uno stesso attrezzo e sono consentite più entrate e/o uscite per rendere più varia la coreografia.

Esigenze di composizione (per tutte le categorie e relative ad ogni esercizio a coppie):

- 4 elementi (CL-FU-PA-CE-CV-TR-PP) scelti fra quelli dell'**allegato n°1** delle "Linee Guida per le attività GpT" che devono essere uguali ed eseguiti contemporaneamente dai ginnasti che formano la coppia.
- 4 elementi di collaborazione o interazione, di cui 2 almeno di scambio se si utilizzano i piccoli attrezzi;

Area di lavoro: m12x8

PROMOGYM

Attività rivolta a tutti gli atleti e tecnici ad eccezione dei ginnasti che hanno partecipato alle gare Silver e Gold.

La squadra deve essere composta da min.2/max 6 ginnasti (anche misti) che lavorano su min.2 max 3 attrezzi scelti tra: CL – TR – MT – VO (tappetoni) – PP - FU – PA – CE.

Esercizi individuali in successione con collegamenti liberi (tempo max di ogni coppia di esercizi: min. 60" max 120"). E' consentito un momento di interazione tra un ginnasta e l'altro. Ad ogni attrezzo dovranno

presentarsi n.2 ginnasti/e.

Esigenze di composizione:

- Gli elementi tecnici devono essere 4, scelti fra quelli indicati nell'**allegato n.1 delle "Linee Guida per le Attività GpT"**.
- Al minitrampolino e al volteggio ogni coppia eseguirà due salti: primo salto uguale tra i due ginnasti, secondo salto uguale tra i due ginnasti ma diverso dal primo; sarà preso in considerazione il salto migliore. L'altezza del volteggio è di 40 cm per la 1^a fascia, 60 cm per la 2^a fascia, 3^a fascia e over. Nelle squadre open l'altezza del volteggio sarà quella prevista per il ginnasta della categoria superiore.

Area di lavoro per CL-FU-PA-CE: striscia di moquette min.12x2m

GYMINSIEME

Attività rivolta a tutti i titolari di una tessera federale.

Esercizio collettivo a corpo libero o con piccoli attrezzi codificati (un attrezzo per ogni ginnasta) con accompagnamento musicale (orchestrato e/o cantato) eseguito da min. 6 max 12 componenti di ciascuna rappresentativa. La durata dell'esercizio deve essere min 2' max 3'.

L'esercizio deve comprendere movimenti fluidi, naturali, armoniosi, ritmici e dinamici di tutto il corpo.

Esigenze di composizione:

- 2 equilibri differenti;
- 2 salti o balzi differenti;
- 2 oscillazioni differenti del corpo o parte di esso;
- 2 onde del corpo differenti;
- 2 movimenti combinati (es: salto+equilibrio, onda+ equilibrio...) differenti;
- 8 diverse formazioni differenti;
- 8 diverse collaborazioni o interazioni differenti (escluse quella iniziale e quella finale).

Area di lavoro: min 12x12m

ROPESKIPPING

Attività rivolta a tutti i titolari di una tessera federale.

Esibizioni di gruppo e/o a coppie con la fune e/o la fune lunga con accompagnamento musicale (orchestrato e/o cantato) eseguito da min. 2 max 10 ginnasti; tempo max 4'.

Area di lavoro: min.12x12m

Gymgiocando

attività ludico-motoria

GpT

Categorie	Giovanissimi: 2016 (3 anni compiuti)/2015/2014 Giovani: 2013/2012/2011 Gruppi misti: dai nati nel 2016 (3 anni compiuti) in su e/o con la partecipazione di genitori e/o bambini diversamente abili
Composizione delle squadre	Minimo 3 max 10 ginnasti/e per ciascuna fascia di età
Tesseramento	Tutti i titolari di una tessera federale; certificato medico di idoneità non agonistica tranne che per gli atleti di anni 3-6
Livello attività	1° livello -per l'attribuzione dei voti vedi Statuto Federale vigente
Organi tecnici di riferimento	Direzione Tecnica Nazionale Ginnastica per Tutti
Qualifica tecnica richiesta (minima)	Tecnico Societario
Programma Tecnico	Percorso ginnastico seguito da una coreografia libera con musica (eseguita da tutti i componenti la squadra). <i>Vedi Norme Generali GpT</i>
Fasi	Fase Regionale: premi speciali a discrezione dei CC.RR. Fase Nazionale: premi speciali
Ammissione	Fase Regionale: ammissione libera Fase Nazionale: ammissione libera. Sono ammesse anche più rappresentative per società.
Esclusione	Nessuna
Attrezzatura	Quadrato di 8x8 m + attrezzatura prevista per il percorso motorio

Gennaio
19/20
R

Maggio
04/05
R

Giugno
21/30
N

Dicembre
14/15
R



Trofeo Giovani

attività ludico-motoria

GpT

Categorie	Nati nel 2013/2012/2011* (*8 anni da compiere)
Composizione delle squadre	Minimo 4 max 8 ginnasti/e
Tesseramento	Atleta non agonista (GpT e SF)- Certificato medico di idoneità non agonistica tranne che per gli atleti di anni 6
Livello attività	1° livello -per l'attribuzione dei voti vedi Statuto Federale vigente
Organi tecnici di riferimento	Direzione Tecnica Nazionale Ginnastica per Tutti
Qualifica tecnica richiesta (minima)	Tecnico Societario
Programma Tecnico	2 percorsi ginnastici (4 ginnasti) Esercizio collettivo a corpo libero (min.4/max 8 ginnasti) <i>Vedi Norme Generali GpT</i>
Fasi	Fase Regionale: percorso + collettivo (facoltativo a discrezione della DTRGpT) Fase Nazionale: percorso + collettivo Premiazione per fasce di merito per tutte le squadre partecipanti: a) - Percorsi b) - Collettivo Tutte le rappresentative partecipanti saranno chiamate secondo l'ordine di lavoro e assegnata loro la fascia di merito.
Ammissione	Fase Regionale: ammissione libera. Una o due prove Fase Nazionale: Ammissione libera purchè si sia preso parte all'attività regionale. Sono ammesse anche più rappresentative per società.
Esclusione	Nessuna
Attrezzatura	Spazio delimitato di 12x8 m. + attrezzatura prevista per i percorsi motori

Gennaio
19/20
R

Maggio
04/05
R

Giugno
21/30
N

Dicembre
14/15
R



Trofeo Ragazzi

attività ludico-motoria

GpT

Categorie	1^ FASCIA: 2011 (8 anni compiuti)/2010/2009 2^ FASCIA: 2008/2007/2006 OPEN: Due fasce d'età
Composizione delle squadre	Minimo 4 max 8 ginnasti/e per ciascuna fascia di età
Tesseramento	Atleta agonista e non agonista - Certificato medico di idoneità non agonistica
Livello attività	1° livello -per l'attribuzione dei voti vedi Statuto Federale vigente
Organi tecnici di riferimento	Direzione Tecnica Nazionale Ginnastica per Tutti
Qualifica tecnica richiesta (minima)	Tecnico Societario
Programma Tecnico	2 percorsi motori diversi per le due fasce d'età (4 ginnasti) Esercizio collettivo (min 4 max 8 ginnasti) su tema di libera scelta con attrezzi occasionali, con accompagnamento musicale (orchestrato e/o cantato) NOTE: - Nella fase regionale le prove saranno ideate dai responsabili territoriali. - Nella fase nazionale il tema (NON obbligatorio) suggerito per il collettivo è "I 150 anni della FGI" <i>Vedi Norme Generali GpT</i>
Fasi	Fase Regionale: percorso + collettivo (facoltativo a discrezione della DTRGpT) Fase Nazionale: percorso + collettivo Per l'esecuzione dei percorsi motori, le rappresentative saranno organizzate per gruppi e gironi (vedi Norme generali GpT). Premiazioni (per fasce di merito) per ciascuna categoria: a) Percorsi b) Collettivo c) -Premio speciale per la realizzazione del tema suggerito Potrebbe essere prevista un'ulteriore esibizione delle migliori rappresentative che hanno sviluppato il tema proposto con assegnazione del premio speciale. Tutte le rappresentative partecipanti saranno chiamate secondo l'ordine di lavoro e assegnata loro la fascia di merito.
Ammissione	Fase Regionale: ammissione libera. Una o due prove Fase Nazionale: Ammissione libera purchè si sia preso parte all'attività regionale. Sono ammesse anche più rappresentative per società.
Esclusione	I ginnasti che hanno partecipato alle attività agonistiche Gold
Attrezzatura	Spazio di 12x8 m. + attrezzatura prevista per i percorsi motori

Gennaio

19/20

R

Maggio

04/05

R

Giugno

21/30

N

Dicembre

14/15

R



Calendario 2019

Gp-Test

attività ludico-motoria

GpT

Categorie	Nati dal 2013 e precedenti
Tesseramento	Tutti i titolari di una tessera federale; certificato medico di idoneità non agonistica tranne che per gli atleti di anni 6
Livello attività	1° livello -per l'attribuzione dei voti vedi Statuto Federale vigente
Organi tecnici di riferimento	Direzione Tecnica Nazionale Ginnastica per Tutti
Qualifica tecnica richiesta (minima)	Tecnico Societario
Programma Tecnico	<p>Test motori con conseguimento di brevetti di:</p> <ul style="list-style-type: none"> - 4° livello (bronzo, argento, oro) - 3° livello (bronzo, argento, oro) - 2° livello (bronzo, argento, oro) - 1° livello (bronzo, argento, oro) <p><i>Vedi Norme Generali GpT</i></p>
Fasi	<p>Fase Regionale Fase Nazionale</p> <p>Per ciascun Livello e Fascia di merito sono previste una o più fasi Regionali (vale la migliore), in cui è assegnato il Brevetto Regionale e una fase Nazionale in cui è assegnato il Brevetto Nazionale.</p> <p>Previa autorizzazione della DTNGpT sarà possibile effettuare il Brevetto Nazionale anche in ambito Regionale.</p>
Ammissione	<p>Fase Regionale: ammissione libera</p> <p>Fase Nazionale: tutti coloro che hanno conseguito il brevetto regionale di una specifica fascia di merito.</p>
Esclusione	Nessuna
Attrezzatura	Vedi Norme Generali

Gennaio
19/20
R

Maggio
04/05
R

Giugno
21/30
N

Dicembre
14/15
R



Percorso Vita

attività ludico-motoria

GpT

Categorie	Tutte
Tesseramento	Tutti i titolari di una tessera federale; certificato medico di idoneità non agonistica
Livello attività	1° livello -per l'attribuzione dei voti vedi Statuto Federale vigente
Organi tecnici di riferimento	Direzione Tecnica Nazionale Ginnastica per Tutti
Qualifica tecnica richiesta (minima)	Tecnico Societario
Programma Tecnico	Percorso a stazioni di abilità motorie
Fasi	Fase Regionale Fase Nazionale - Premiazioni per rappresentative societarie - Premiazioni per rappresentative regionali - Premiazioni per rappresentative miste
Ammissione	Fase Regionale: ammissione libera Fase Nazionale: ammissione libera
Esclusione	Nessuna
Attrezzatura	Attrezzatura prevista per le prove motorie

Aprile
06/07
R

Giugno
21/30
N

Ottobre
26/27
R



Gymnaestrada

attività dimostrativa, di promozione e di gruppo

GpT

Categorie	Tutte Trofeo Età dell'Oro: nati dal 1979 e precedenti
Composizione delle squadre	Gruppi di min. 10 ginnasti Gruppi regionali: min. 20 ginnasti di almeno 2 diverse società della stessa Regione di appartenenza.
Tesseramento	Tutti i titolari di una tessera federale; certificato medico di idoneità non agonistica
Livello attività	1° livello -per l'attribuzione dei voti vedi Statuto Federale vigente
Organi tecnici di riferimento	Direzione Tecnica Nazionale Ginnastica per Tutti
Qualifica tecnica richiesta (minima)	Tecnico Societario
Programma Tecnico	Dimostrazioni collettive su tema tecnico libero eseguite a corpo libero e/o ai grandi e piccoli attrezzi o con attrezzi occasionali, con accompagnamento musicale libero. TEMPO A DISPOSIZIONE: 5' (tassativo) compresa l'entrata/uscita dal campo e la sistemazione/rimozione delle attrezzature. Per i gruppi regionali il tempo è di max 8' (tassativo) compresa l'entrata/uscita dal campo e la sistemazione/rimozione delle attrezzature. <u>Trofeo Età dell'Oro</u> : esercizio collettivo obbligatorio o di libera composizione (tempo max 5'). <i>Vedi Norme Generali GpT</i>
Fasi	Fase Regionale Fase Nazionale
Ammissione	Fase Regionale: libera Fase Nazionale: Ammissione libera purchè si sia preso parte all'attività regionale. Sono ammesse una o più rappresentative per società. Ogni gruppo che vorrà partecipare alla scelta per il Galà della Gymnaestrada, dovrà esibirsi obbligatoriamente due volte davanti al gruppo di valutatori. E' obbligatoria la partecipazione alla Fase Nazionale per tutti i gruppi che vogliono partecipare alla realizzazione della Serata Nazionale Italiana durante la 16 ^a World Gymnaestrada di Dornbirn (7/13 luglio 2019).
Esclusione	Nessuna
Attrezzatura	Spazio delimitato di 20x20m

Gennaio
19/20
R

Maggio
18/19
R

Giugno
21/30
N

Dicembre
14/15
R



Gymnaestrada mascherata
attività dimostrativa, di promozione e di gruppo

GpT

Categorie	Tutte
Composizione delle squadre	Gruppi di min. 8 partecipanti
Tesseramento	Tutti i titolari di una tessera federale; certificato medico di idoneità non agonistica
Livello attività	1° livello -per l'attribuzione dei voti vedi Statuto Federale vigente
Organi tecnici di riferimento	Direzione Tecnica Nazionale Ginnastica per Tutti
Qualifica tecnica richiesta (minima)	Tecnico Societario
Programma Tecnico	<p>ESIBIZIONE COLLETTIVA Dimostrazioni collettive in costume o in costume carnevalesco di libera ideazione su tema tecnico libero, eseguite a corpo libero e/o ai grandi e piccoli attrezzi o con attrezzi occasionali, con accompagnamento musicale libero. TEMPO A DISPOSIZIONE: 5' compresa l'entrata/uscita dal campo e la sistemazione/rimozione delle attrezzature.</p> <p>SFILATA CARNEVALESCA Dimostrazione collettiva sfilando unitamente al corteo carnevalesco. E' obbligatorio un abbigliamento in maschera (tradizionale o di fantasia) purchè non offensivo e indecoroso. E' prevista l'assegnazione del "Trofeo Creatività" al gruppo che, con la sua esibizione, meglio rappresenterà lo spirito del Carnevale e i valori comuni della Creatività, Allegria e Socializzazione e verrà assegnato da una Commissione di esperti e storici facenti parte dell'Ente Carnevalesco cittadino. <i>Vedi Norme Generali GpT</i></p>
Fasi	Fase Nazionale (in occasione del Carnevale)
Ammissione	<p>Fase Nazionale: Ammissione libera Sono ammesse una o più rappresentative per società. Ogni gruppo ha l'obbligo di effettuare una dimostrazione collettiva in uno spazio delimitato ed una dimostrazione di libera ideazione sfilando unitamente al corteo carnevalesco. <i>Vedi Norme generali GpT</i></p>
Esclusione	Nessuna

Febbraio/Marzo
Carnevale
N



Sincrogym

attività dimostrativa, di promozione e di gruppo

GpT

Categorie	<p>1^ FASCIA: 2011 (8 anni compiuti)/2010/2009 2^ FASCIA: 2008/2007/2006 3^ FASCIA: 2005/2004/2003/2002/2001 OVER: 2000 e precedenti OPEN : Due o più fasce d'età</p>
Composizione delle squadre	Minimo 4 max 10 ginnasti/e per ciascuna fascia di età
Tesseramento	Atleta agonista e non agonista - Tecnici - Certificato medico di idoneità non agonistica
Livello attività	1° livello -per l'attribuzione dei voti vedi Statuto Federale vigente
Organi tecnici di riferimento	Direzione Tecnica Nazionale Ginnastica per Tutti
Qualifica tecnica richiesta (minima)	Tecnico Societario
Programma Tecnico	<p>Esercizio collettivo combinato senza attrezzi o con piccoli attrezzi codificati eseguito da min.4, max 6 ginnasti.</p> <p>2 esercizi a coppie senza attrezzi o con piccoli attrezzi codificati o sui grandi attrezzi: corpo libero, fune, palla, cerchio, clavette, trave bassa (50cm), parallele pari.</p> <p><i>vedi Norme Generali GpT</i></p>
Fasi	<p>Fase Regionale Fase Nazionale</p> <p>Premiazioni (per fasce di merito) per ciascuna fascia di età :</p> <p>a) Premiazione collettivo combinato a corpo libero b) Premiazione collettivo combinato con/agli attrezzi c) Premiazione progressioni a coppie (libere , a discrezione dei CCRR)</p> <p>Tutte le rappresentative partecipanti saranno chiamate secondo l'ordine di lavoro e assegnata loro la fascia di merito.</p>
Ammissione	<p>Fase Regionale: ammissione libera Fase Nazionale: Ammissione libera purchè si sia preso parte all'attività regionale. Sono ammesse anche più rappresentative per società.</p>
Esclusione	I ginnasti che hanno partecipato alle attività agonistiche Gold
Attrezzatura	<p>Esercizio collettivo combinato: Area di lavoro 12x12 m. Esercizi a coppie: - CL e piccoli attrezzi: Area di lavoro 12x8 m - trave bassa/parallele pari</p>

Gennaio
19/20
R

Maggio
04/05
R

Giugno
21/30
N

Dicembre
14/15
R



Promogym

attività dimostrativa, di promozione e di gruppo

GpT

Categorie	<p>1^ FASCIA: 2011 (8 anni compiuti)/2010/2009 2^ FASCIA: 2008/2007/2006 3^ FASCIA: 2005/2004/2003/2002/2001 OVER: 2000 e precedenti OPEN : Due o più fasce d'età</p>
Composizione delle squadre	Minimo 2 - max 6 ginnasti per ciascuna fascia di età
Tesseramento	Atleta agonista e non agonista - Tecnici - Certificato medico di idoneità non agonistica
Livello attività	1° livello -per l'attribuzione dei voti vedi Statuto Federale vigente
Organi tecnici di riferimento	Direzione Tecnica Nazionale Ginnastica per Tutti
Qualifica tecnica richiesta (minima)	Tecnico Societario
Programma Tecnico	<p>2 esercizi individuali in successione su min. 2 max 3 attrezzi diversi con collegamenti liberi.</p> <p><i>Vedi Norme Generali GpT</i></p>
Fasi	<p>Fase Regionale Fase Nazionale: Premiazioni per fasce di merito. Per ciascuna categoria saranno presi in considerazione i valori dei due migliori attrezzi (tot. 4 valori). Tutte le rappresentative partecipanti saranno chiamate secondo l'ordine di lavoro e assegnata loro la fascia di merito.</p>
Ammissione	<p>Fase Regionale: ammissione libera</p> <p>Fase Nazionale: Ammissione libera purchè si sia preso parte all'attività regionale. Sono ammesse anche più rappresentative per società.</p>
Esclusione	I ginnasti che hanno partecipato alle attività agonistiche Silver e Gold
Attrezzatura	Vedi Norme Generali

Gennaio
19/20
R

Maggio
04/05
R

Giugno
21/30
N

Dicembre
14/15
R



GymInsieme

attività dimostrativa, di promozione e di gruppo

GpT

Categorie	OPEN : tutte le fasce d'età
Composizione delle squadre	Minimo 6 max 12 ginnasti/e
Tesseramento	Tutti i titolari di una tessera federale; certificato medico di idoneità non agonistica
Livello attività	1° livello -per l'attribuzione dei voti vedi Statuto Federale vigente
Organi tecnici di riferimento	Direzione Tecnica Nazionale Ginnastica per Tutti
Qualifica tecnica richiesta (minima)	Tecnico Societario
Programma Tecnico	Esercizio collettivo a corpo libero o con piccoli attrezzi. <i>Vedi Norme Generali GpT</i>
Fasi	Fase Regionale Fase Nazionale: Premiazioni per fasce di merito. Tutte le rappresentative partecipanti saranno chiamate secondo l'ordine di lavoro e assegnata loro la fascia di merito.
Ammissione	Fase Regionale: ammissione libera Fase Nazionale: Ammissione libera purchè si sia preso parte all'attività regionale. Sono ammesse anche più rappresentative per società.
Esclusione	Nessuna
Attrezzatura	Area di lavoro 12x12 m.

Gennaio
19/20
R

Maggio
04/05
R

Giugno
21/30
N

Dicembre
14/15
R



Ropeskipping

attività dimostrativa, di promozione e di gruppo

GpT

Categorie	Nati negli anni 2013 e precedenti
Composizione delle squadre	Minimo 2 max 10 ginnasti/e Coppie e squadre open
Tesseramento	Tutti i titolari di una tessera federale; certificato medico di idoneità non agonistica tranne che per gli atleti di anni 6
Livello attività	1° livello -per l'attribuzione dei voti vedi Statuto Federale vigente
Organi tecnici di riferimento	Direzione Tecnica Nazionale Ginnastica per Tutti
Qualifica tecnica richiesta (minima)	Tecnico Societario
Programma Tecnico	Esibizioni di gruppo e a coppie con la fune e/o la fune lunga; tempo max 4'. <i>Vedi Norme Generali GpT</i>
Fasi	Fase Regionale Fase Nazionale
Ammissione	Fase Regionale: libera Fase Nazionale: Ammissione libera purchè si sia preso parte all'attività regionale. Sono ammesse una o più rappresentative per società.
Esclusione	Nessuna
Attrezzatura	Area di lavoro min. m12x12

Gennaio
19/20
R

Maggio
04/05
R

Giugno
21/30
N

Dicembre
14/15
R



Calendario 2019



SALUTE E FITNESS



NORME TECNICHE

2019

Calendario agonistico federale 2019

SF

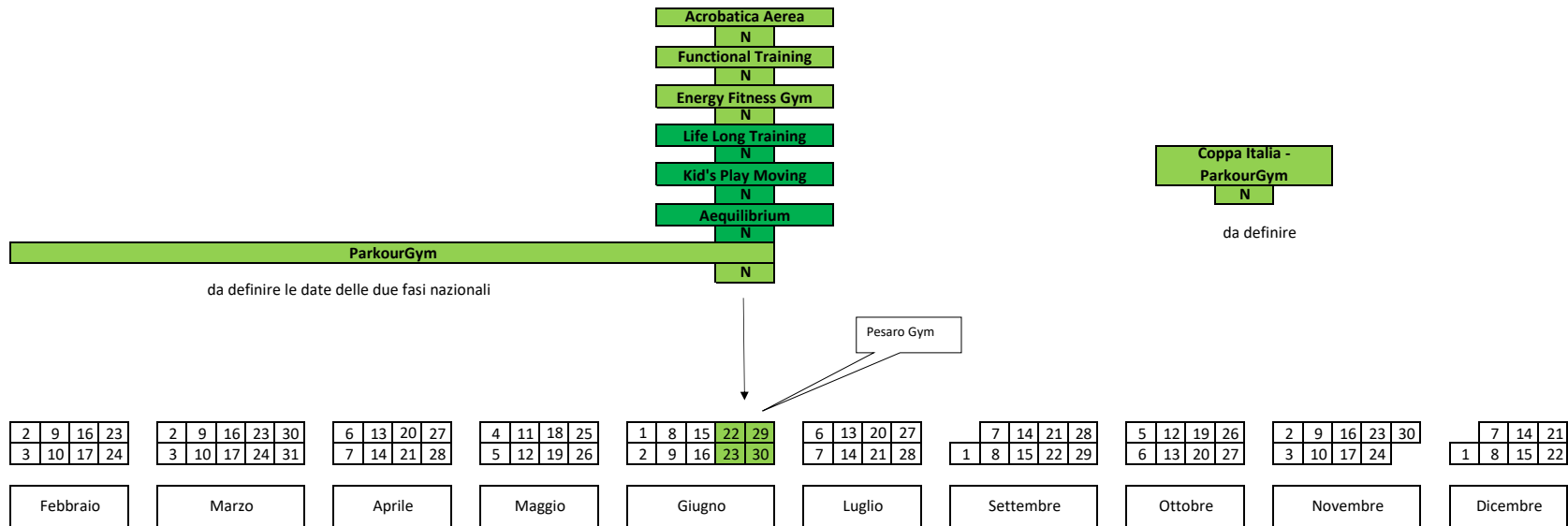

Categorie	Dagli 8 anni compiuti in poi
Tesseramento	Tutti i titolari di una tessera federale - Certificato medico di Idoneità sportiva non agonistica
Livello di attività	Attività non inquadrata nel diritto di voto. Attività idonea a richiedere la qualifica di Centro "FGI Gymnastics Corner"
Organi tecnici di riferimento	Direzione Tecnica Nazionale Salute e Fitness
Qualifica tecnica richiesta (minima)	Tecnico Salute e Fitness - Aequilibrium
Specializzazione Area Aequilibrium	Specializzazioni tecniche e metodologiche inerenti all'area di competenza proposte dalla Direzione Tecnica Nazionale Salute e Fitness
Programma Tecnico	<p>Attività di rieducazione e educazione posturale con tecniche miste. Confort, economia ed equilibrio sono le tre leggi alle quali secondo Leopold Busquet il corpo "obbedisce". È attraverso l'organizzazione delle catene cinetiche muscolari che il corpo si rende armonico, ripristina le ampiezze fisiologiche delle articolazioni e dà equilibrio alle tensioni muscolari a essa applicate.</p> <p>La Federazione Ginnastica d'Italia propone, attraverso Aequilibrium, una rieducazione posturale utilizzando programmi di realizzazione di nuovi schemi specifici di postura e movimenti derivanti da varie discipline quali il Pilates, lo Yoga, Tecniche di allungamento, la Ginnastica Educativa e Rieducativa, Feldenkrais, Mezieres, Tecniche di respirazione e rilassamento.</p> <p>Fornendo ai tecnici e agli utenti gli strumenti e le competenze idonei per proporre soluzioni e interventi ai diversi livelli, anche e soprattutto preventivi realizzati attraverso un'attività finalizzata alla prevenzione di traumi, al recupero e allo sviluppo delle potenzialità dell'individuo come risposta concreta alla crescente domanda di "benessere".</p>
Fasi	Evento nazionale in concomitanza della Ginnastica in Festa

Giugno

22/30

N



Categorie	Dai 3 anni compiuti ai 13 anni
Tesseramento	Tutti i titolari di una tessera federale - Certificato medico di Idoneità sportiva non agonistica
Livello di attività	Attività non inquadrata nel diritto di voto. Attività idonea a richiedere la qualifica di Centro "FGI Gymnastics Corner"
Organi tecnici di riferimento	Direzione Tecnica Nazionale Salute e Fitness
Qualifica tecnica richiesta (minima)	Tecnico Salute e Fitness - Kid's Play Moving
Specializzazione Area Kid's Paly Moving	Specializzazioni tecniche e metodologiche inerenti all'area di competenza proposte dalla Direzione Tecnica Nazionale Salute e Fitness
Programma Tecnico	<p>Il Kid's Play Moving si occupa dell'attività psicomotoria e ludico-motoria per i bambini dai tre anni d'età.</p> <p>L'intenzione fondamentale è quella di fornire quell'insieme di pratiche e di attività formative che portano il bambino a un completo e armonioso sviluppo psicofisico nonché essere un riferimento utile per fornire indicazioni di lavoro ai tecnici che intendano approcciarsi e dedicarsi all'attività motoria con i fanciulli. La corporeità e le attività di movimento contribuiscono in grandissima misura alla crescita e alla maturazione complessiva del bambino, promuovendo la presa di coscienza del valore del corpo, inteso come una delle espressioni della personalità e come condizione funzionale, relazionale, cognitiva, comunicativa e pratica. Se il fine della ginnastica in senso lato è quello dello sviluppo della motricità di base, quello dell'attività motoria rivolta ai giovani è il perseguimento del più elevato sviluppo motorio.</p> <p>Le proposte motorie devono tendere a riagganciare e a recuperare quella dimensione di "vivacità corporea e motoria" con l'intento di valorizzarne la matrice più naturale e genuina. Educare alla pratica delle attività motorie costituisce il cardine di un'azione educativo - didattica sinergica e finalizzata allo sviluppo dell'identità, alla conquista dell'autonomia, all'acquisizione di competenza.</p> <p>I traguardi di sviluppo da perseguire consistono, da una parte, nello sviluppo delle capacità senso-percettive e degli schemi motori di base dinamici e posturali per adattarli ai parametri spazio-temporali dei diversi ambienti, dall'altra nella progressiva acquisizione della coordinazione dei movimenti e della padronanza del proprio comportamento motorio nell'interazione con l'ambiente. Interagire con l'ambiente, dal punto di vista motorio, significa applicare la capacità di progettare e di attuare la più efficace strategia motoria e di intuire-anticipare quella degli altri, comprese le dinamiche degli oggetti, nel corso delle attività motorie.</p> <p>L'anima di tutte le proposte che saranno presentate è sempre quella del gioco: il gioco che è strumento educativo e strategia didattica, il gioco che è forma privilegiata di comunicazione, conoscenza e relazione con gli allievi.</p> <p>Così, giocando il bambino cresce sano, forte e felice.</p>
Fasi	Evento nazionale in concomitanza della Ginnastica in Festa

Giugno

22/30

N



Categorie	Dai 16 anni compiuti in poi
Tesseramento	Tutti i titolari di una tessera federale - Certificato medico di Idoneità sportiva non agonistica
Livello di attività	Attività non inquadrata nel diritto di voto. Attività idonea a richiedere la qualifica di Centro "FGI Gymnastics Corner"
Organi tecnici di riferimento	Direzione Tecnica Nazionale Salute e Fitness
Qualifica tecnica richiesta (minima)	Tecnico Salute e Fitness - Life Long Training
Specializzazione Area Life Long training	Specializzazioni tecniche e metodologiche inerenti all'area di competenza proposte dalla Direzione Tecnica Nazionale Salute e Fitness
Programma Tecnico	<p>Numerosi studi e ricerche, presenti nella letteratura scientifica degli ultimi anni, rilevano l'importanza dell'attività fisica come elemento fondamentale per migliorare la qualità della vita a qualsiasi età e, soprattutto, come mezzo insostituibile per la prevenzione e la terapia delle patologie dismetaboliche, cardiovascolari e osteo-articolari.</p> <p>Per questo motivo sempre più adulti e anziani frequentano palestre e impianti sportivi e di conseguenza diviene fondamentale la qualità dell'attività fisica proposta.</p> <p>Life Long Training è una proposta operativa dove si coniuga l'attività cardiovascolare in forma variata e modulata nel rispetto delle più innovative metodiche di allenamento, con la tonificazione muscolare a corpo libero e con l'uso di piccoli e grandi attrezzi. Tutto ciò nel rispetto della funzione articolare e contemplando tempi adeguati al lavoro di allungamento ed elasticità muscolari.</p> <p>Un'alternanza funzionale tra il lavoro aerobico e, dove possibile, anaerobico volto a stimolare il miglioramento dell'apparato cardio-circolatorio, respiratorio e la funzione muscolare.</p> <p>Questo per lo sviluppo e il mantenimento della performance, in sinergia con gli altri e non meno importanti comparti dell'allenamento: il lavoro per il miglioramento dell'equilibrio, della propriocettività, della mobilizzazione articolare e della capacità respiratoria.</p> <p>La realizzazione di tali percorsi di allenamento permetterà una migliore qualità di vita e un contenimento del processo d'invecchiamento con tutto ciò che ne consegue.</p> <p>Le proposte presentate in forma polivalente e multifunzionale, attraverso forme di lavoro di tipo continuativo, interval training e circuit training sono nel rispetto delle singole esigenze e modulate in funzione delle reali capacità di risposta.</p> <p>L'obiettivo è il benessere dell'individuo attraverso il miglioramento della prestazione e il mantenimento delle diverse funzioni.</p> <p>Le tecniche utilizzate, così come gli attrezzi, sono estrapolate dai più recenti studi in merito alla disciplina e si avvalgono dei risultati di ricerche di settore.</p>
Fasi	Evento nazionale in concomitanza della Ginnastica in Festa

Giugno

22/30

N



Categorie	Dagli 8 anni compiuti in poi. Per partecipare alle competizioni bisogna aver compiuto 13 anni al momento dell'iscrizione alla gara.
Tesseramento	Tutti i titolari di una tessera federale - Certificato medico di Idoneità sportiva non agonistica per atleti che non partecipano alle competizioni e Certificato medico sportivo agonistico per atleti che partecipano alle competizioni di Parkour Gym.
Livello di attività	Attività non inquadrata nel diritto di voto. Attività idonea a richiedere la qualifica di Centro "FGI Gymnastics Corner"
Organi tecnici di riferimento	Direzione Tecnica Nazionale Salute e Fitness
Qualifica tecnica richiesta (minima)	Tecnico Salute e Fitness - ParkourGym
Specializzazione Area ParkourGym	Specializzazioni tecniche e metodologiche inerenti all'area di competenza proposte dalla Direzione Tecnica Nazionale Salute e Fitness
Programma Tecnico	Attività composta da elementi tecnici codificati di parkour proposti in ambiente protetto e sicuro indoor e outdoor, proposta in forma didattica progressiva dal semplice al difficile, con metodica globale analitica globale e l'utilizzo di attrezzature codificate e non. Il parkourgym prevede il raggiungimento di un obiettivo attraverso il superamento di diversi ostacoli naturali o urbani di un ambiente metropolitano o naturale simulato, per costruire un percorso del tutto personale e alternativo, un po' quello che le generazioni passate facevano, quando ancora la strada si viveva come luogo di aggregazione e gioco. Gli elementi tecnici devono essere proposti in funzione della verifica dei presupposti, fisiologici, tecnici e psicologici dell'atleta. Le proposte tecniche devono essere supportate dai vari tipi di assistenza, diretta, indiretta, di sorveglianza o miste, in funzione del livello tecnico dell'allievo o del grado di difficoltà dell'elemento tecnico scelto.
Fasi e Classifiche	Fase Nazionale: 2 prove date da definire Prima prova Fase Nazionale: Zona tecnica centro - periodo Gennaio Febbraio 2019 Seconda prova Fase Nazionale: Zona tecnica centro nord o centro sud - periodo marzo aprile 2019 tutte le società possono partecipare in tutte le zone tecniche Fase Nazionale Finale - Campionato Assoluto: 1 prova Evento nazionale in concomitanza della Ginnastica in Festa 2019 Classifiche: individuali Free Style e individuali Speed. Classifiche di squadra Speed
Ammissione	Fase Nazionale: Ammissione libera Fase Nazionale Finale - Campionato Assoluto: tutti i partecipanti ad almeno una prova delle delle due fasi nazionali.



Giugno
22/30

N

Calendario 2019

Categorie	Dai 13 anni compiuti in poi.
Tesseramento	Tutti i titolari di una tessera federale - Certificato medico sportivo agonistico
Livello di attività	Attività non inquadrata nel diritto di voto. Attività idonea a richiedere la qualifica di Centro "FGI Gymnastics Corner"
Organi tecnici di riferimento	Direzione Tecnica Nazionale Salute e Fitness
Qualifica tecnica richiesta (minima)	Tecnico Salute e Fitness - ParkourGym
Specializzazione Area ParkourGym	Specializzazioni tecniche e metodologiche inerenti all'area di competenza proposte dalla Direzione Tecnica Nazionale Salute e Fitness
Programma Tecnico	Attività composta da elementi tecnici codificati di parkour proposti in ambiente protetto e sicuro indoor e outdoor, proposta in forma didattica progressiva dal semplice al difficile, con metodica globale analitica globale e l'utilizzo di attrezzature codificate e non. Il parkourgym prevede il raggiungimento di un obiettivo attraverso il superamento di diversi ostacoli naturali o urbani di un ambiente metropolitano o naturale simulato, per costruire un percorso del tutto personale e alternativo, un po' quello che le generazioni passate facevano, quando ancora la strada si viveva come luogo di aggregazione e gioco. Gli elementi tecnici devono essere proposti in funzione della verifica dei presupposti, fisiologici, tecnici e psicologici dell'atleta. Le proposte tecniche devono essere supportate dai vari tipi di assistenza, diretta, indiretta, di sorveglianza o miste, in funzione del livello tecnico dell'allievo o del grado di difficoltà dell'elemento tecnico scelto.
Fasi e Classifiche	Fase Nazionale: 1 prova Evento nazionale in programma nel periodo ottobre novembre 2019 da definire Classifiche: Individuali Free Style e Classifiche individuali Speed. Classifiche di squadra Speed
Ammissione	Ammissione libera



Ottobre
N

Categorie	Dai 13 anni compiuti in poi
Tesseramento	Tutti i titolari di una tessera federale - Certificato medico di Idoneità sportiva non agonistica
Livello di attività	Attività non inquadrata nel diritto di voto. Attività idonea a richiedere la qualifica di Centro "FGI Gymnastics Corner"
Organi tecnici di riferimento	Direzione Tecnica Nazionale Salute e Fitness
Qualifica tecnica richiesta (minima)	Tecnico Salute e Fitness - Energy Fitness Gym
Specializzazione Area Energy Fitness Gym	Specializzazioni tecniche e metodologiche inerenti all'area di competenza proposte dalla Direzione Tecnica Nazionale Salute e Fitness
Programma Tecnico	<p>Attività di fitness con la musica come elemento tecnico strutturale della lezione per l'allenamento cardiovascolare attraverso l'attività aerobica, anaerobica e per la forza generale. Sono proposti elementi tecnici organizzati in forma prevalentemente aciclica mentre, l'attività ciclica, potrà essere presente nelle forme di lezione con metodologia di interval circuit training. Piccoli sovraccarichi come manubri, bilancieri, elastici, ecc. saranno utilizzati per l'allenamento della forza generale.</p> <p>Le lezioni possono essere di tipo frontale all'unisono, a contrasto (due gruppi che si scambiano le stazioni), a circuito o a più stazioni, con l'uso di piccoli attrezzi come lo step, lo slide, la bike stazionaria ecc..</p> <p>La musica è utilizzabile in tutte le sue forme espressive, pop, funky, jazz, l'hip-hop, il tango, il latino americano, ecc. La lezione potrà essere composta da elementi tecnici singoli riproposti in successione o a formare coreografie divertenti e motivanti.</p> <p>L'allenamento della forza generale proposta è svolto attraverso il lavoro di muscolazione, quando il muscolo lavora al di sopra del suo limite di mantenimento e riguarda tutte le attività di total body in tutte le sue forme. Obiettivi principali dei corsi di tonificazione sono il miglioramento del tono-trofismo muscolare, della coordinazione intramuscolare, della coordinazione extramuscolare (lavoro muscolo agonista e antagonista), del controllo posturale, della forza, della resistenza e dell'equilibrio massa corporea (rapporto massa grassa / massa magra).</p> <p>I metodi su cui sviluppare quest'attività prenderanno in considerazione i seguenti elementi: Specificità, equilibrio muscolare, sovraccarico, affinamento cinestetico, postura, prerequisiti tecnici, tempi d'esecuzione, adeguatezza del carico, progressività del carico, tempi di recupero, prerequisiti anatomico-funzionali, motivazione.</p>
Fasi	Evento nazionale in concomitanza della Ginnastica in Festa



Giugno

22/30

N

Calendario 2019

Categorie	Dai 13 anni compiuti in poi
Tesseramento	Tutti i titolari di una tessera federale - Certificato medico di Idoneità sportiva non agonistica
Livello di attività	Attività non inquadrata nel diritto di voto. Attività idonea a richiedere la qualifica di Centro "FGI Gymnastics Corner"
Organi tecnici di riferimento	Direzione Tecnica Nazionale Salute e Fitness
Qualifica tecnica richiesta (minima)	Tecnico Salute e Fitness - Functional Training
Specializzazione Area Functional Training	Specializzazioni tecniche e metodologiche inerenti all'area di competenza proposte dalla Direzione Tecnica Nazionale Salute e Fitness
Programma Tecnico	<p>L'allenamento funzionale proposto è un'attività motoria eseguibile in ambiente protetto e sicuro, in palestra o all'esterno, finalizzata a migliorare il movimento dell'intero corpo umano, attraverso l'esplicazione di tutte le sue funzioni motorie aumentandone l'efficienza. La proposta tecnica è attuata in forma didattica progressiva, dal semplice al difficile, dal meno intenso al più intenso, con metodica globale analitica globale, con la continua ricerca della migliore esecuzione tecnica possibile degli elementi proposti e l'utilizzo di attrezzature codificate e no.</p> <p>Quest'attività prevede delle grandi varietà di esercizi, e l'allenamento callistenico, secondo il livello o dell'intensità voluta. Sono utilizzati piccoli e grandi attrezzi convenzionali e non, con l'obiettivo di muovere il corpo in tutte le direzioni sfruttando il lavoro nei vari piani (sagittale, frontale e trasversale) e naturalmente al corpo libero.</p> <p>Il concetto della ginnastica funzionale si fonda sul principio della trasferibilità, in altre parole la capacità di apprendere un gesto motorio da poter utilizzare nel quotidiano. Essere funzionali significa essere forti, coordinati, flessibili e agili. In quest'attività gli strumenti che sono utilizzati oltre al proprio corpo sono: kettlebells, palle mediche, funi, elastici, clubbels, sacche ripiene di sabbia, anelli, Fit Ball, tavolette propriocettive, bilancieri e manubri, sbarre, cavi vincolati e cavi con contrappeso ecc. Quest'allenamento riattiva e potenzia i muscoli, col fine ultimo di sviluppare tutte le principali capacità motorie, ossia le capacità condizionali (forza, velocità, resistenza), le capacità coordinative (equilibrio, controllo motorio e posturale, agilità, adattamento motorio, ecc.) e miste (la mobilità articolare), partendo dalla sollecitazione degli schemi motori di base (ovvero i gesti che l'uomo ha perfezionato nella sua evoluzione), necessari per le sue attività fondamentali e per aumentare la trasferibilità atletica su altri sport.</p> <p>Gli elementi tecnici devono essere proposti in funzione della verifica dei presupposti, fisiologici, tecnici e psicologici dell'atleta. Le proposte tecniche devono essere supportate dai vari tipi di assistenza, diretta, indiretta, o mista, di sorveglianza, in funzione del livello tecnico dell'allievo o del grado di difficoltà dell'elemento scelto. Particolare accento va nell'allenamento continuo e costante dei muscoli stabilizzatori, nel core stability (stabilizzazione zona lombare pelvica), della muscolatura profonda ecc. strutture essenziali per una miglior performance in completa sicurezza.</p>
Fasi	Evento nazionale in concomitanza della Ginnastica in Festa

Acrobatica Aerea

SF

Area Fitness

Categorie	Dagli 8 anni compiuti in poi
Tesseramento	Tutti i titolari di una tessera federale - Certificato medico di Idoneità sportiva non agonistica
Livello di attività	Attività non inquadrata nel diritto di voto. Attività idonea a richiedere la qualifica di Centro "FGI Gymnastics Corner"
Organi tecnici di riferimento	Direzione Tecnica Nazionale Salute e Fitness
Qualifica tecnica richiesta (minima)	Tecnico Salute e Fitness - Tecnico Regionale Acrobatica aerea la qualifica di tecnico regionale di Acrobatica aerea si potrà acquisire dalle qualifiche di tecnico societario: GAM, GAF, Ritmica, Trampolino, Aerobica, GPT, Salute e Fitness area Fitness.
Specializzazione Area Acrobatica Aerea	Specializzazioni tecniche e metodologiche inerenti all'area di competenza proposte dalla Direzione Tecnica Nazionale Salute e Fitness . "Scelti nel vasto panorama dell'acrobatica aeree verranno proposti master di trapezio e corda oscillante, cinghie cadre e cadre coreano".
Programma Tecnico	L'acrobatica aerea è un'attività non competitiva, svolta con attrezzi specifici, che hanno come punto comune l'essere sospesi da terra a diverse altezze. Consiste nell'eseguire figure statiche o dinamiche, diverse a seconda dell'attrezzo utilizzato e che richiedono una buona preparazione fisica e tecnica. Gli attrezzi utilizzati sono: cerchio, trapezio, tessuti, corda e loro dirette derivazioni. Questi attrezzi sono quelli più conosciuti ed accessibili a tutti coloro che lo desiderano, nel vastissimo panorama delle discipline esistenti. L'acrobatica aerea può essere praticata in palestra o all'aperto; in entrambi i casi le attrezzature e gli spazi utilizzati devono essere idonei e durante l'insegnamento deve essere previsto l'uso di dispositivi paracadute adeguati all'attività proposta e delle assistenze diretta, indiretta e di sorveglianza adeguate. L'approccio alla pratica dell'acrobatica aerea è variabile a seconda del livello e delle capacità iniziali del praticante, deve sempre essere svolto in modo graduale e progressivo e tener conto di parametri fondamentali come altezza e difficoltà di esecuzione. Parte integrante dell'acrobatica aerea è la costruzione di sequenze di movimenti tecnici, elaborate secondo un progetto artistico individuale o collettivo e finalizzate alla realizzazione di esibizioni.
Fasi	Evento nazionale in concomitanza della Ginnastica in Festa

Giugno

22/30

N



Calendario 2019



TEAMGYM

Attività Sperimentale



NORME TECNICHE 2019

Categorie	Giovani - 2011* - 2006 (*8 anni compiuti) Junior - 2006 - 2002 Senior - 2003 e precedenti
Composizione delle squadre	4/7 ginnasti Maschile - Femminile - Mista (anche 1 solo componente del sesso opposto)
Tesseramento	Atleta Agonista - Certificato medico di Idoneità Specifica
Livello di attività	Gara non inquadrata per i livelli di diritto a voto
Organi tecnici di riferimento	Direzione Tecnica Nazionale Teamgym
Qualifica tecnica richiesta (minima)	Tecnico Regionale
Programma tecnico	Floor: Collettivo a corpo libero Minitrampolino Tumbling: Progressioni acrobatiche al suolo
Fasi e Classifiche	Fase Regionale: 2 prove Fase Nazionale: 1 prova Classifica (per ciascun livello per ciascuna categoria): GENERALE: Floor + Minitrampolino + Tumbling
Ammissione	Fase Regionale: ammissione libera. Fase Nazionale: 6 rappresentative di ogni regione, di ogni fascia di età, della classifica generale. Sono inoltre ammesse un numero di rappresentative, per ogni fascia di età, pari al numero delle province della regione. E' ammessa almeno una rappresentativa per società; sono ammesse ulteriori rappresentative per società qualora rientrino nel numero massimo di squadre consentito per ogni regione. Per la fase nazionale la RTN Teamgym ha facoltà di proporre al Presidente Federale l'ammissione d'ufficio di rappresentative.
Attrezzatura	Vedi Programma tecnico Teamgym

Febbraio
23/24
R

Maggio
04/05
R

Giugno
21/30
N





GINNASTICA ACROBATICA

Attività sperimentale



**NORME TECNICHE
2019**

Calendario agonistico federale 2019

Acrobatica

Ginn. Firenze S. Filippo Neri C.S. Corsico S.G. Grugliasco

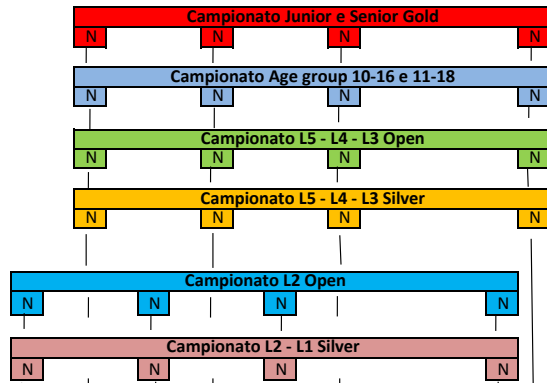

12 19 26 13 20 27	2 9 16 23 3 10 17 24	2 9 16 23 30 3 10 17 24 31	6 13 20 27 7 14 21 28	4 11 18 25 5 12 19 26	1 8 15 22 29 2 9 16 23 30	6 13 20 27 7 14 21 28	7 14 21 28 8 15 22 29	5 12 19 26 6 13 20 27	2 9 16 23 30 3 10 17 24	7 14 21 8 15 22
Gennaio	Febbraio	Marzo	Aprile	Maggio	Giugno	Luglio	Settembre	Ottobre	Novembre	Dicembre

Campionato L5 Silver

**ACRO
Silver**

Categorie	Allievi (nati dal 2003 al 2011*) con massimo 6 anni di differenza (*) al compimento dell'8° anno
Discipline	Coppia femminile, maschile e mista Gruppo femminile (3 atlete) e maschile (4 atleti)
Tesseramento	Atleta Agonista - Certificato medico di Idoneità Specifica
Organi tecnici di riferimento	Direzione tecnica Nazionale Ginnastica Acrobatica
Qualifica tecnica richiesta (minima)	Tecnico Regionale
Programma tecnico	Esercizi liberi dalle World Age Group Rules FIG 2017-2020 - Age Group 12-18
Schema del Campionato	Sono previste tre prove di qualificazione tutte a livello nazionale. In base ai due migliori piazzamenti è prevista una finale nazionale. In tutte le prove di qualificazione viene richiesto l'esercizio statico e dinamico, in finale l'esercizio combinato.
Fasi e Classifiche	Fase Nazionale: 4 prove <u>Qualificazione:</u> per ogni categoria vince il miglior punteggio ottenuto dalla somma dei punteggi (esecuzione + difficoltà) di ex. statico e dinamico. Attribuzione di un punteggio di classifica a scalare: 20 pt al 1°; 18 pt al 2°; 16 pt al 3°...; 2 pt al 10° classificato. Dall'11° class, 2 pt se il punteggio di gara della combinazione è maggiore o uguale alla media dei punteggi di gara della categoria. <u>Finale:</u> esercizio combinato, vince il titolo nazionale di categoria, la combinazione con il miglior punteggio di classifica ottenuto dalle somma delle due migliori prove di qualificazione e la finale (punti di piazzamento + punteggio di gara)
Ammissione	<u>Qualificazione:</u> ogni atleta può partecipare a massimo due discipline differenti purché nella stessa categoria, compresi L5 Gold e L5 Open. <u>Finale:</u> per le categorie fino a 7 partecipanti in qualifica, si classificano per la finale le prime 3 combinazioni in base alla somma dei punti di classifica ottenuti nelle due migliori prove di qualifica. Per le categorie da 8 a 12 partecipanti in qualifica, si classificano per la finale le prime 5 combinazioni in base alla somma dei punti di classifica ottenuti nelle due migliori prove di qualifica. Per le categorie da 13 a 24 partecipanti in qualifica, si classificano per la finale le prime 8 combinazioni in base alla somma dei punti di classifica ottenuti nelle due migliori prove di qualificazione. Per le categorie oltre i 24 partecipanti in qualifica,, si classificano per la finale le prime 12 combinazioni in base alla somma dei punti di classifica ottenuti nelle due migliori prove di qualificazione.
Attrezzatura	Pedana per il corpo libero (12x12mt)

Febbraio
23/24
N

Marzo
16/17
N

Aprile
06/07
N

Maggio
11/12
N



Calendario 2019

Campionato L4 Silver

**ACRO
Silver**

Categorie	Allievi (nati dal 2005 al 2011*) con massimo 5 anni di differenza (*) al compimento dell'8° anno
Discipline	Coppia femminile, maschile e mista Gruppo femminile (3 atlete) e maschile (4 atleti)
Tesseramento	Atleta Agonista - Certificato medico di Idoneità Specifica
Organi tecnici di riferimento	Direzione tecnica Nazionale Ginnastica Acrobatica
Qualifica tecnica richiesta (minima)	Tecnico Regionale
Programma tecnico	Esercizi obbligatori dalle World Age Group Rules FIG 2017-2020 - Age Group 11-16
Schema del Campionato	Sono previste tre prove di qualificazione tutte a livello nazionale. In base ai due migliori piazzamenti è prevista una finale nazionale. In tutte le prove di qualificazione viene richiesto l'esercizio statico e dinamico, in finale l'esercizio statico per la coppia mista e gruppo femminile, l'esercizio dinamico per la coppia femminile, la coppia maschile e il gruppo maschile.
Fasi e Classifiche	Fase Nazionale: 4 prove <u>Qualificazione:</u> per ogni categoria vince il miglior punteggio ottenuto dalla somma dei punteggi (esecuzione + difficoltà) di ex. statico e dinamico. Attribuzione di un punteggio di classifica a scalare: 20 pt al 1°; 18 pt al 2°; 16 pt al 3°...;2 pt al 10° classificato. Dall'11° class, 2 pt se il punteggio di gara della combinazione è maggiore o uguale alla media dei punteggi di gara della categoria. <u>Finale:</u> esercizio combinato, vince il titolo nazionale di categoria, la combinazione con il miglior punteggio di classifica ottenuto dalle somma delle due migliori prove di qualificazione e la finale (punti di piazzamento + punteggio di gara)
Ammissione	<u>Qualificazione:</u> ogni atleta può partecipare a massimo due discipline differenti purché nella stessa categoria, compresi L4 Gold e L4 Open. <u>Finale:</u> per le categorie fino a 7 partecipanti in qualifica, si classificano per la finale le prime 3 combinazioni in base alla somma dei punti di classifica ottenuti nelle due migliori prove di qualifica. Per le categorie da 8 a 12 partecipanti in qualifica, si classificano per la finale le prime 5 combinazioni in base alla somma dei punti di classifica ottenuti nelle due migliori prove di qualifica. Per le categorie da 13 a 24 partecipanti in qualifica, si classificano per la finale le prime 8 combinazioni in base alla somma dei punti di classifica ottenuti nelle due migliori prove di qualificazione. Per le categorie oltre i 24 partecipanti in qualifica,, si classificano per la finale le prime 12 combinazioni in base alla somma dei punti di classifica ottenuti nelle due migliori prove di qualificazione.
Attrezzatura	Pedana per il corpo libero (12x12mt)

Febbraio
23/24

N

Marzo
16/17

N

Aprile
06/07

N

Maggio
11/12

N



Calendario 2019

Campionato L3 Silver

**ACRO
Silver**

Categorie	Allievi (nati dal 2005 al 2011*) con massimo 5 anni di differenza (*) al compimento dell'8° anno
Discipline	Coppia femminile, maschile e mista Gruppo femminile (3 atlete) e maschile (4 atleti)
Tesseramento	Atleta Agonista - Certificato medico di Idoneità Specifica
Organi tecnici di riferimento	Direzione tecnica Nazionale Ginnastica Acrobatica
Qualifica tecnica richiesta (minima)	Tecnico Societario
Programma tecnico	Esercizio combinato dal Programma Tecnico Nazionale Federginnastica 2017-2020
Schema del Campionato	Sono previste tre prove di qualificazione tutte a livello nazionale. In base ai due migliori piazzamenti è prevista una finale nazionale. In tutte le prove è previsto lo stesso programma tecnico.
Fasi e Classifiche	Fase Nazionale: 4 prove Qualificazione: per ogni categoria vince il miglior punteggio ottenuto dalla somma dei punteggi (esecuzione + difficoltà) di ex. statico e dinamico. Attribuzione di un punteggio di classifica a scalare: 20 pt al 1°; 18 pt al 2°; 16 pt al 3°...; 2 pt al 10° classificato. Dall'11° class, 2 pt se il punteggio di gara della combinazione è maggiore o uguale alla media dei punteggi di gara della categoria. Finale: esercizio combinato, vince il titolo nazionale di categoria, la combinazione con il miglior punteggio di classifica ottenuto dalle somme delle due migliori prove di qualificazione e la finale (punti di piazzamento + punteggio di gara)
Ammissione	Qualificazione: ogni atleta può partecipare a massimo due discipline differenti purché nella stessa categoria, compresa L3 Open. Finale: per le categorie fino a 7 partecipanti in qualifica, si classificano per la finale le prime 3 combinazioni in base alla somma dei punti di classifica ottenuti nelle due migliori prove di qualifica. Per le categorie da 8 a 12 partecipanti in qualifica, si classificano per la finale le prime 5 combinazioni in base alla somma dei punti di classifica ottenuti nelle due migliori prove di qualifica. Per le categorie da 13 a 24 partecipanti in qualifica, si classificano per la finale le prime 8 combinazioni in base alla somma dei punti di classifica ottenuti nelle due migliori prove di qualificazione. Per le categorie oltre i 24 partecipanti in qualifica, si classificano per la finale le prime 12 combinazioni in base alla somma dei punti di classifica ottenuti nelle due migliori prove di qualificazione.
Attrezzatura	Pedana per il corpo libero (12x12mt)

Febbraio
23/24
N

Marzo
16/17
N

Aprile
06/07
N

Maggio
11/12
N



Calendario 2019

Campionato L2 Silver

**ACRO
Silver**

Categorie	Allievi (nati dal 2007 al 2011*) (*) al compimento dell'8° anno
Discipline	Coppia femminile, maschile e mista Gruppo femminile (3 atlete) e maschile (4 atleti)
Tesseramento	Atleta Agonista - Certificato medico di Idoneità Specifica
Organi tecnici di riferimento	Direzione tecnica Nazionale Ginnastica Acrobatica
Qualifica tecnica richiesta (minima)	Tecnico Societario
Programma tecnico	Esercizio combinato dal Programma Tecnico Nazionale Federginnastica 2017-2020
Schema del Campionato	Sono previste tre prove di qualificazione tutte a livello nazionale. In base ai due migliori piazzamenti è prevista una finale nazionale. In tutte le prove è previsto lo stesso programma tecnico.
Fasi e Classifiche	Fase Nazionale: 4 prove Qualificazione: per ogni categoria vince il miglior punteggio ottenuto dalla somma dei punteggi (esecuzione + difficoltà) di ex. statico e dinamico. Attribuzione di un punteggio di classifica a scalare: 20 pt al 1°; 18 pt al 2°; 16 pt al 3°...; 2 pt al 10° classificato. Dall'11° class, 2 pt se il punteggio di gara della combinazione è maggiore o uguale alla media dei punteggi di gara della categoria. Finale: esercizio combinato, vince il titolo nazionale di categoria, la combinazione con il miglior punteggio di classifica ottenuto dalle somma delle due migliori prove di qualificazione e la finale (punti di piazzamento + punteggio di gara)
Ammissione	Qualificazione: ogni atleta può partecipare a massimo due discipline differenti purché nella stessa categoria, compresa L3 Open. Finale: per le categorie fino a 7 partecipanti in qualifica, si classificano per la finale le prime 3 combinazioni in base alla somma dei punti di classifica ottenuti nelle due migliori prove di qualifica. Per le categorie da 8 a 12 partecipanti in qualifica, si classificano per la finale le prime 5 combinazioni in base alla somma dei punti di classifica ottenuti nelle due migliori prove di qualifica. Per le categorie da 13 a 24 partecipanti in qualifica, si classificano per la finale le prime 8 combinazioni in base alla somma dei punti di classifica ottenuti nelle due migliori prove di qualificazione. Per le categorie oltre i 24 partecipanti in qualifica,, si classificano per la finale le prime 12 combinazioni in base alla somma dei punti di classifica ottenuti nelle due migliori prove di qualificazione.
Attrezzatura	Tre corsie arrotolabili affiancate della misura totale di 6x12mt. Lato lungo fronte giuria.

Febbraio
10
N

Marzo	
03	31
N	N

Maggio
05
N



Calendario 2019

Campionato L1 Silver

**ACRO
Silver**

Categorie	Allievi (nati dal 2009 al 2011*) (*) al compimento dell'8° anno
Discipline	Coppia femminile, maschile e mista
Tesseramento	Atleta Agonista - Certificato medico di Idoneità Specifica
Organi tecnici di riferimento	Direzione tecnica Nazionale Ginnastica Acrobatica
Qualifica tecnica richiesta (minima)	Tecnico Societario
Programma tecnico	Esercizio combinato dal Programma Tecnico Nazionale Federginnastica 2017-2020
Schema del Campionato	Sono previste tre prove di qualificazione tutte a livello nazionale. In base ai due migliori piazzamenti è prevista una finale nazionale. In tutte le prove è previsto lo stesso programma tecnico.
Fasi e Classifiche	Fase Nazionale: 4 prove <u>Qualificazione:</u> per ogni categoria vince il miglior punteggio ottenuto dalla somma dei punteggi (esecuzione + difficoltà) di ex. statico e dinamico. Attribuzione di un punteggio di classifica a scalare: 20 pt al 1°; 18 pt al 2°; 16 pt al 3°...; 2 pt al 10° classificato. Dall'11° class, 2 pt se il punteggio di gara della combinazione è maggiore o uguale alla media dei punteggi di gara della categoria. <u>Finale:</u> esercizio combinato, vince il titolo nazionale di categoria, la combinazione con il miglior punteggio di classifica ottenuto dalle somma delle due migliori prove di qualificazione e la finale (punti di piazzamento + punteggio di gara)
Ammissione	<u>Qualificazione:</u> ogni atleta può partecipare a massimo due discipline differenti purché nella stessa categoria, compresa L3 Open. <u>Finale:</u> per le categorie fino a 7 partecipanti in qualifica, si classificano per la finale le prime 3 combinazioni in base alla somma dei punti di classifica ottenuti nelle due migliori prove di qualifica. Per le categorie da 8 a 12 partecipanti in qualifica, si classificano per la finale le prime 5 combinazioni in base alla somma dei punti di classifica ottenuti nelle due migliori prove di qualifica. Per le categorie da 13 a 24 partecipanti in qualifica, si classificano per la finale le prime 8 combinazioni in base alla somma dei punti di classifica ottenuti nelle due migliori prove di qualificazione. Per le categorie oltre i 24 partecipanti in qualifica,, si classificano per la finale le prime 12 combinazioni in base alla somma dei punti di classifica ottenuti nelle due migliori prove di qualificazione.
Attrezzatura	Tre corsie arrotolabili affiancate della misura totale di 6x12mt. Lato lungo fronte giuria.

Febbraio
10
N

Marzo
03 31
N N

Maggio
05
N



Calendario 2019

Campionato Senior Gold

ACRO
Gold

Categorie	Senior (2005 e precedenti)
Discipline	Coppia femminile, maschile e mista Gruppo femminile (3 atlete) e maschile (4 atleti)
Tesseramento	Atleta Agonista - Certificato medico di Idoneità Specifica
Organi tecnici di riferimento	Direzione tecnica Nazionale Ginnastica Acrobatica
Qualifica tecnica richiesta (minima)	Tecnico Regionale
Programma tecnico	Esercizi liberi dal Codice dei Punteggi FIG 2017-2020
Schema del Campionato	Sono previste tre prove di qualificazione tutte a livello nazionale. In base ai due migliori piazzamenti è prevista una finale nazionale. In tutte le prove di qualificazione viene richiesto l'esercizio statico e dinamico, in finale l'esercizio combinato.
Fasi e Classifiche	Fase Nazionale: 4 prove <u>Qualificazione:</u> per ogni categoria vince il miglior punteggio ottenuto dalla somma dei punteggi (esecuzione + difficoltà) di ex. statico e dinamico. Attribuzione di un punteggio di classifica a scalare: 20 pt al 1°; 18 pt al 2°; 16 pt al 3°...; 2 pt al 10° classificato. Dall'11° class, 2 pt se il punteggio di gara della combinazione è maggiore o uguale alla media dei punteggi di gara della categoria. <u>Finale:</u> esercizio combinato, vince il titolo nazionale di categoria, la combinazione con il miglior punteggio di classifica ottenuto dalle somme delle due migliori prove di qualificazione e la finale (punti di piazzamento + punteggio di gara)
Ammissione	<u>Qualificazione:</u> ogni atleta può partecipare a massimo due discipline differenti purché nella stessa categoria. <u>Finale:</u> per le categorie fino a 7 partecipanti in qualifica, si classificano per la finale le prime 3 combinazioni in base alla somma dei punti di classifica ottenuti nelle due migliori prove di qualifica. Per le categorie da 8 a 12 partecipanti in qualifica, si classificano per la finale le prime 5 combinazioni in base alla somma dei punti di classifica ottenuti nelle due migliori prove di qualifica. Per le categorie da 13 a 24 partecipanti in qualifica, si classificano per la finale le prime 8 combinazioni in base alla somma dei punti di classifica ottenuti nelle due migliori prove di qualificazione. Per le categorie oltre i 24 partecipanti in qualifica,, si classificano per la finale le prime 12 combinazioni in base alla somma dei punti di classifica ottenuti nelle due migliori prove di qualificazione.
Attrezzatura	Pedana per il corpo libero (12x12mt)

Febbraio

23/24

N

Marzo

16/17

N

Aprile

06/07

N

Maggio

11/12

N



Calendario 2019

Campionato Junior Gold

ACRO
Gold

Categorie	Junior (nati dal 2000 al 2007) con massimo 6 anni di differenza
Discipline	Coppia femminile, maschile e mista Gruppo femminile (3 atlete) e maschile (4 atleti)
Tesseramento	Atleta Agonista - Certificato medico di Idoneità Specifica
Organi tecnici di riferimento	Direzione tecnica Nazionale Ginnastica Acrobatica
Qualifica tecnica richiesta (minima)	Tecnico Regionale
Programma tecnico	Esercizi liberi dalle World Age Group Rules FIG 2017-2020 - Age Group 13-19
Schema del Campionato	Sono previste tre prove di qualificazione tutte a livello nazionale. In base ai due migliori piazzamenti è prevista una finale nazionale. In tutte le prove di qualificazione viene richiesto l'esercizio statico e dinamico, in finale l'esercizio combinato.
Fasi e Classifiche	Fase Nazionale: 4 prove <u>Qualificazione:</u> per ogni categoria vince il miglior punteggio ottenuto dalla somma dei punteggi (esecuzione + difficoltà) di ex. statico e dinamico. Attribuzione di un punteggio di classifica a scalare: 20 pt al 1°; 18 pt al 2°; 16 pt al 3°...; 2 pt al 10° classificato. Dall'11° class, 2 pt se il punteggio di gara della combinazione è maggiore o uguale alla media dei punteggi di gara della categoria. <u>Finale:</u> esercizio combinato, vince il titolo nazionale di categoria, la combinazione con il miglior punteggio di classifica ottenuto dalle somme delle due migliori prove di qualificazione e la finale (punti di piazzamento + punteggio di gara)
Ammissione	<u>Qualificazione:</u> ogni atleta può partecipare a massimo due discipline differenti purché nella stessa categoria. <u>Finale:</u> per le categorie fino a 7 partecipanti in qualifica, si classificano per la finale le prime 3 combinazioni in base alla somma dei punti di classifica ottenuti nelle due migliori prove di qualifica. Per le categorie da 8 a 12 partecipanti in qualifica, si classificano per la finale le prime 5 combinazioni in base alla somma dei punti di classifica ottenuti nelle due migliori prove di qualifica. Per le categorie da 13 a 24 partecipanti in qualifica, si classificano per la finale le prime 8 combinazioni in base alla somma dei punti di classifica ottenuti nelle due migliori prove di qualificazione. Per le categorie oltre i 24 partecipanti in qualifica,, si classificano per la finale le prime 12 combinazioni in base alla somma dei punti di classifica ottenuti nelle due migliori prove di qualificazione.
Attrezzatura	Pedana per il corpo libero (12x12mt)

Febbraio
23/24

N

Marzo
16/17

N

Aprile
06/07

N

Maggio
11/12

N



Calendario 2019

Campionato Age Group 11-18

**ACRO
Gold**

Categorie	Junior (nati dal 2001 al 2008) con massimo 6 anni di differenza
Discipline	Coppia femminile, maschile e mista Gruppo femminile (3 atlete) e maschile (4 atleti)
Tesseramento	Atleta Agonista - Certificato medico di Idoneità Specifica
Organi tecnici di riferimento	Direzione tecnica Nazionale Ginnastica Acrobatica
Qualifica tecnica richiesta (minima)	Tecnico Regionale
Programma tecnico	Esercizi liberi dalle World Age Group Rules FIG 2017-2020 - Age Group 12-18
Schema del Campionato	Sono previste tre prove di qualificazione tutte a livello nazionale. In base ai due migliori piazzamenti è prevista una finale nazionale. In tutte le prove di qualificazione viene richiesto l'esercizio statico e dinamico, in finale l'esercizio combinato.
Fasi e Classifiche	Fase Nazionale: 4 prove <u>Qualificazione:</u> per ogni categoria vince il miglior punteggio ottenuto dalla somma dei punteggi (esecuzione + difficoltà) di ex. statico e dinamico. Attribuzione di un punteggio di classifica a scalare: 20 pt al 1°; 18 pt al 2°; 16 pt al 3°...; 2 pt al 10° classificato. Dall'11° class, 2 pt se il punteggio di gara della combinazione è maggiore o uguale alla media dei punteggi di gara della categoria. <u>Finale:</u> esercizio combinato, vince il titolo nazionale di categoria, la combinazione con il miglior punteggio di classifica ottenuto dalle somma delle due migliori prove di qualificazione e la finale (punti di piazzamento + punteggio di gara)
Ammissione	<u>Qualificazione:</u> ogni atleta può partecipare a massimo due discipline differenti purché nella stessa categoria, compresi L5 Silver e L5 Open. <u>Finale:</u> per le categorie fino a 7 partecipanti in qualifica, si classificano per la finale le prime 3 combinazioni in base alla somma dei punti di classifica ottenuti nelle due migliori prove di qualifica. Per le categorie da 8 a 12 partecipanti in qualifica, si classificano per la finale le prime 5 combinazioni in base alla somma dei punti di classifica ottenuti nelle due migliori prove di qualifica. Per le categorie da 13 a 24 partecipanti in qualifica, si classificano per la finale le prime 8 combinazioni in base alla somma dei punti di classifica ottenuti nelle due migliori prove di qualificazione. Per le categorie oltre i 24 partecipanti in qualifica,, si classificano per la finale le prime 12 combinazioni in base alla somma dei punti di classifica ottenuti nelle due migliori prove di qualificazione.
Attrezzatura	Pedana per il corpo libero (12x12mt)

Febbraio
23/24
N

Marzo
16/17
N

Aprile
06/07
N

Maggio
11/12
N



Calendario 2019

Campionato Age Group 10-16

ACRO
Gold

Categorie	Junior (nati dal 2003 al 2009) con massimo 5 anni di differenza
Discipline	Coppia femminile, maschile e mista Gruppo femminile (3 atlete) e maschile (4 atleti)
Tesseramento	Atleta Agonista - Certificato medico di Idoneità Specifica
Organi tecnici di riferimento	Direzione tecnica Nazionale Ginnastica Acrobatica
Qualifica tecnica richiesta (minima)	Tecnico Regionale
Programma tecnico	Esercizi obbligatori dalle World Age Group Rules FIG 2017-2020 - Age Group 11-16
Schema del Campionato	Sono previste tre prove di qualificazione tutte a livello nazionale. In base ai due migliori piazzamenti è prevista una finale nazionale. In tutte le prove di qualificazione viene richiesto l'esercizio statico e dinamico, in finale l'esercizio statico per la coppia mista e gruppo femminile, l'esercizio dinamico per la coppia femminile, la coppia maschile e il gruppo maschile.
Fasi e Classifiche	Fase Nazionale: 4 prove <u>Qualificazione:</u> per ogni categoria vince il miglior punteggio ottenuto dalla somma dei punteggi (esecuzione + difficoltà) di ex. statico e dinamico. Attribuzione di un punteggio di classifica a scalare: 20 pt al 1°; 18 pt al 2°; 16 pt al 3°...;2 pt al 10° classificato. Dall'11° class, 2 pt se il punteggio di gara della combinazione è maggiore o uguale alla media dei punteggi di gara della categoria. <u>Finale:</u> esercizio combinato, vince il titolo nazionale di categoria, la combinazione con il miglior punteggio di classifica ottenuto dalle somma delle due migliori prove di qualificazione e la finale (punti di piazzamento + punteggio di gara)
Ammissione	<u>Qualificazione:</u> ogni atleta può partecipare a massimo due discipline differenti purché nella stessa categoria, compresi L5 Silver e L5 Open. <u>Finale:</u> per le categorie fino a 7 partecipanti in qualifica, si classificano per la finale le prime 3 combinazioni in base alla somma dei punti di classifica ottenuti nelle due migliori prove di qualifica. Per le categorie da 8 a 12 partecipanti in qualifica, si classificano per la finale le prime 5 combinazioni in base alla somma dei punti di classifica ottenuti nelle due migliori prove di qualifica. Per le categorie da 13 a 24 partecipanti in qualifica, si classificano per la finale le prime 8 combinazioni in base alla somma dei punti di classifica ottenuti nelle due migliori prove di qualificazione. Per le categorie oltre i 24 partecipanti in qualifica,, si classificano per la finale le prime 12 combinazioni in base alla somma dei punti di classifica ottenuti nelle due migliori prove di qualificazione.
Attrezzatura	Pedana per il corpo libero (12x12mt)

Febbraio
23/24
N

Marzo
16/17
N

Aprile
06/07
N

Maggio
11/12
N



Calendario 2019

Campionato L5 Open

ACRO
Gold

Categorie	Open (nati dal 2011*) (*)al compimento dell'8° anno
Discipline	Coppia femminile, maschile e mista Gruppo femminile (3 atlete) e maschile (4 atleti)
Tesseramento	Atleta Agonista - Certificato medico di Idoneità Specifica
Organi tecnici di riferimento	Direzione tecnica Nazionale Ginnastica Acrobatica
Qualifica tecnica richiesta (minima)	Tecnico Regionale
Programma tecnico	Esercizi liberi dalle World Age Group Rules FIG 2017-2020 - Age Group 12-18
Schema del Campionato	Sono previste tre prove di qualificazione tutte a livello nazionale. In base ai due migliori piazzamenti è prevista una finale nazionale. In tutte le prove di qualificazione viene richiesto l'esercizio statico e dinamico, in finale l'esercizio combinato.
Fasi e Classifiche	Fase Nazionale: 4 prove <u>Qualificazione:</u> per ogni categoria vince il miglior punteggio ottenuto dalla somma dei punteggi (esecuzione + difficoltà) di ex. statico e dinamico. Attribuzione di un punteggio di classifica a scalare: 20 pt al 1°; 18 pt al 2°; 16 pt al 3°...;2 pt al 10° classificato. Dall'11° class, 2 pt se il punteggio di gara della combinazione è maggiore o uguale alla media dei punteggi di gara della categoria. <u>Finale:</u> esercizio combinato, vince il titolo nazionale di categoria, la combinazione con il miglior punteggio di classifica ottenuto dalle somma delle due migliori prove di qualificazione e la finale (punti di piazzamento + punteggio di gara)
Ammissione	<u>Qualificazione:</u> ogni atleta può partecipare a massimo due discipline differenti purché nella stessa categoria, compresi L5 Gold e L5 Open. <u>Finale:</u> per le categorie fino a 7 partecipanti in qualifica, si classificano per la finale le prime 3 combinazioni in base alla somma dei punti di classifica ottenuti nelle due migliori prove di qualifica. Per le categorie da 8 a 12 partecipanti in qualifica, si classificano per la finale le prime 5 combinazioni in base alla somma dei punti di classifica ottenuti nelle due migliori prove di qualifica. Per le categorie da 13 a 24 partecipanti in qualifica, si classificano per la finale le prime 8 combinazioni in base alla somma dei punti di classifica ottenuti nelle due migliori prove di qualificazione. Per le categorie oltre i 24 partecipanti in qualifica,, si classificano per la finale le prime 12 combinazioni in base alla somma dei punti di classifica ottenuti nelle due migliori prove di qualificazione.
Attrezzatura	Pedana per il corpo libero (12x12mt)

Febbraio

23/24

N

Marzo

16/17

N

Aprile

06/07

N

Maggio

11/12

N



Calendario 2019

Campionato L4 Open

**ACRO
Gold**

Categorie	Open (nati dal 2011*) (*)al compimento dell'8° anno
Discipline	Coppia femminile, maschile e mista Gruppo femminile (3 atlete) e maschile (4 atleti)
Tesseramento	Atleta Agonista - Certificato medico di Idoneità Specifica
Organi tecnici di riferimento	Direzione tecnica Nazionale Ginnastica Acrobatica
Qualifica tecnica richiesta (minima)	Tecnico Regionale
Programma tecnico	Esercizi liberi dalle World Age Group Rules FIG 2017-2020 - Age Group 12-18 con coefficiente massimo ridotto a 0,40 per l'esercizio Statico e 0,35 per l'esercizio Dinamico
Schema del Campionato	Sono previste tre prove di qualificazione tutte a livello nazionale. In base ai due migliori piazzamenti è prevista una finale nazionale. In tutte le prove di qualificazione viene richiesto l'esercizio statico e dinamico, in finale l'esercizio statico per la coppia mista e gruppo femminile, l'esercizio dinamico per la coppia femminile, la coppia maschile e il gruppo maschile.
Fasi e Classifiche	Fase Nazionale: 4 prove <u>Qualificazione:</u> per ogni categoria vince il miglior punteggio ottenuto dalla somma dei punteggi (esecuzione + difficoltà) di ex. statico e dinamico. Attribuzione di un punteggio di classifica a scalare: 20 pt al 1°; 18 pt al 2°; 16 pt al 3°...;2 pt al 10° classificato. Dall'11° class, 2 pt se il punteggio di gara della combinazione è maggiore o uguale alla media dei punteggi di gara della categoria. <u>Finale:</u> esercizio combinato, vince il titolo nazionale di categoria, la combinazione con il miglior punteggio di classifica ottenuto dalle somma delle due migliori prove di qualificazione e la finale (punti di piazzamento + punteggio di gara)
Ammissione	<u>Qualificazione:</u> ogni atleta può partecipare a massimo due discipline differenti purché nella stessa categoria, compresi L4 Gold e L4 Open. <u>Finale:</u> per le categorie fino a 7 partecipanti in qualifica, si classificano per la finale le prime 3 combinazioni in base alla somma dei punti di classifica ottenuti nelle due migliori prove di qualifica. Per le categorie da 8 a 12 partecipanti in qualifica, si classificano per la finale le prime 5 combinazioni in base alla somma dei punti di classifica ottenuti nelle due migliori prove di qualifica. Per le categorie da 13 a 24 partecipanti in qualifica, si classificano per la finale le prime 8 combinazioni in base alla somma dei punti di classifica ottenuti nelle due migliori prove di qualificazione. Per le categorie oltre i 24 partecipanti in qualifica,, si classificano per la finale le prime 12 combinazioni in base alla somma dei punti di classifica ottenuti nelle due migliori prove di qualificazione.
Attrezzatura	Pedana per il corpo libero (12x12mt)

Febbraio
23/24
N

Marzo
16/17
N

Aprile
06/07
N

Maggio
11/12
N



Calendario 2019

Campionato L3 Open

ACRO
Gold

Categorie	Open (nati dal 2011*) (*)al compimento dell'8° anno
Discipline	Coppia femminile, maschile e mista Gruppo femminile (3 atlete) e maschile (4 atleti)
Tesseramento	Atleta Agonista - Certificato medico di Idoneità Specifica
Organi tecnici di riferimento	Direzione tecnica Nazionale Ginnastica Acrobatica
Qualifica tecnica richiesta (minima)	Tecnico Societario
Programma tecnico	Esercizio combinato dal Programma Tecnico Nazionale Federginnastica 2017-2020
Schema del Campionato	Sono previste tre prove di qualificazione tutte a livello nazionale. In base ai due migliori piazzamenti è prevista una finale nazionale. In tutte le prove è previsto lo stesso programma tecnico.
Fasi e Classifiche	Fase Nazionale: 4 prove <u>Qualificazione:</u> per ogni categoria vince il miglior punteggio ottenuto dalla somma dei punteggi (esecuzione + difficoltà) di ex. statico e dinamico. Attribuzione di un punteggio di classifica a scalare: 20 pt al 1°; 18 pt al 2°; 16 pt al 3°...;2 pt al 10° classificato. Dall'11° class, 2 pt se il punteggio di gara della combinazione è maggiore o uguale alla media dei punteggi di gara della categoria. <u>Finale:</u> esercizio combinato, vince il titolo nazionale di categoria, la combinazione con il miglior punteggio di classifica ottenuto dalle somma delle due migliori prove di qualificazione e la finale (punti di piazzamento + punteggio di gara)
Ammissione	<u>Qualificazione:</u> ogni atleta può partecipare a massimo due discipline differenti purché nella stessa categoria, compresa L3 Silver. <u>Finale:</u> per le categorie fino a 7 partecipanti in qualifica, si classificano per la finale le prime 3 combinazioni in base alla somma dei punti di classifica ottenuti nelle due migliori prove di qualifica. Per le categorie da 8 a 12 partecipanti in qualifica, si classificano per la finale le prime 5 combinazioni in base alla somma dei punti di classifica ottenuti nelle due migliori prove di qualifica. Per le categorie da 13 a 24 partecipanti in qualifica, si classificano per la finale le prime 8 combinazioni in base alla somma dei punti di classifica ottenuti nelle due migliori prove di qualificazione. Per le categorie oltre i 24 partecipanti in qualifica,, si classificano per la finale le prime 12 combinazioni in base alla somma dei punti di classifica ottenuti nelle due migliori prove di qualificazione.
Attrezzatura	Pedana per il corpo libero (12x12mt)

Febbraio

23/24

N

Marzo

16/17

N

Aprile

06/07

N

Maggio

11/12

N



Calendario 2019

Campionato L2 Open

ACRO
Gold

Categorie	Open (nati dal 2011*) (*)al compimento dell'8° anno
Discipline	Coppia femminile, maschile e mista Gruppo femminile (3 atlete) e maschile (4 atleti)
Tesseramento	Atleta Agonista - Certificato medico di Idoneità Specifica
Organi tecnici di riferimento	Direzione tecnica Nazionale Ginnastica Acrobatica
Qualifica tecnica richiesta (minima)	Tecnico Societario
Programma tecnico	Esercizio combinato dal Programma Tecnico Nazionale Federginnastica 2017-2020
Schema del Campionato	Sono previste tre prove di qualificazione tutte a livello nazionale. In base ai due migliori piazzamenti è prevista una finale nazionale. In tutte le prove è previsto lo stesso programma tecnico.
Fasi e Classifiche	Fase Nazionale: 4 prove <u>Qualificazione:</u> per ogni categoria vince il miglior punteggio ottenuto dalla somma dei punteggi (esecuzione + difficoltà) di ex. statico e dinamico. Attribuzione di un punteggio di classifica a scalare: 20 pt al 1°; 18 pt al 2°; 16 pt al 3°...;2 pt al 10° classificato. Dall'11° class, 2 pt se il punteggio di gara della combinazione è maggiore o uguale alla media dei punteggi di gara della categoria. <u>Finale:</u> esercizio combinato, vince il titolo nazionale di categoria, la combinazione con il miglior punteggio di classifica ottenuto dalle somma delle due migliori prove di qualificazione e la finale (punti di piazzamento + punteggio di gara)
Ammissione	<u>Qualificazione:</u> ogni atleta può partecipare a massimo due discipline differenti purché nella stessa categoria, compresa L3 Open. <u>Finale:</u> per le categorie fino a 7 partecipanti in qualifica, si classificano per la finale le prime 3 combinazioni in base alla somma dei punti di classifica ottenuti nelle due migliori prove di qualifica. Per le categorie da 8 a 12 partecipanti in qualifica, si classificano per la finale le prime 5 combinazioni in base alla somma dei punti di classifica ottenuti nelle due migliori prove di qualifica. Per le categorie da 13 a 24 partecipanti in qualifica, si classificano per la finale le prime 8 combinazioni in base alla somma dei punti di classifica ottenuti nelle due migliori prove di qualificazione. Per le categorie oltre i 24 partecipanti in qualifica,, si classificano per la finale le prime 12 combinazioni in base alla somma dei punti di classifica ottenuti nelle due migliori prove di qualificazione.
Attrezzatura	Tre corsie arrotolabili affiancate della misura totale di 6x12mt. Lato lungo fronte giuria.

Febbraio
10
N

Marzo
03 31
N N

Maggio
05
N



Calendario 2019